

since 1889
körting

МОДЕЛЬ:

KWD 60DV107

KWD 60DV107 Gr

[RU] Руководство по
эксплуатации

Стирально-сушильная машина

ПОЗДРАВЛЯЕМ ВАС С ПРИОБРЕТЕНИЕМ ПРОДУКЦИИ KÖRTING!

Перед использованием новой техники внимательно изучите Руководство Пользователя. Соблюдение правил безопасности, эксплуатации и профилактики, обеспечит длительный срок использования прибора, а также позволит сэкономить Ваше время и деньги.

Пожалуйста, сохраните данное Руководство Пользователя, и используйте в течение всего срока службы.

Нам очень важно Ваше мнение о нашем продукте.

Мы будем признательны, если Вы пришлете свои наблюдения по работе, качеству исполнения и удобству пользования купленного Вами товара на адрес: info@korting.ru

ВНИМАНИЕ! ДАННЫЙ ПРИБОР ПРЕДНАЗНАЧЕН ТОЛЬКО ДЛЯ ИСПОЛЬЗОВАНИЯ В ДОМАШНИХ УСЛОВИЯХ И НЕ ПРЕДНАЗНАЧЕН ДЛЯ ИСПОЛЬЗОВАНИЯ В ИНЫХ, В ТОМ ЧИСЛЕ, КОММЕРЧЕСКИХ ЦЕЛЯХ И ПУБЛИЧНЫХ МЕСТАХ. ГАРАНТИЯ СОХРАНЯЕТСЯ ТОЛЬКО ПРИ СЛЕДОВАНИИ ЭТИМ УСЛОВИЯМ.

ВНИМАТЕЛЬНО ОЗНАКОМЬТЕСЬ С ДАННЫМ РУКОВОДСТВОМ ПО ЭКСПЛУАТАЦИИ, ПРЕЖДЕ ЧЕМ ПРИСТУПИТЬ К ИСПОЛЬЗОВАНИЮ ДАННОГО ПРИБОРА. В ДАННОМ РУКОВОДСТВЕ СОДЕРЖИТСЯ ВАЖНАЯ ИНФОРМАЦИЯ О ТЕХНИКЕ БЕЗОПАСНОСТИ ВО ВРЕМЯ УСТАНОВКИ, ЭКСПЛУАТАЦИИ, РЕМОНТА, УХОДА, А ТАКЖЕ ПЕРЕМЕЩЕНИЯ ДАННОГО ПРИБОРА.

ИНФОРМАЦИЯ О ПРИБОРЕ

ВНИМАНИЕ! НА СТИРАЛЬНОЙ МАШИНЕ ИМЕЕТСЯ СЕРВИСНАЯ ТАБЛИЧКА, ИНФОРМАЦИЯ ИЗ КОТОРОЙ МОЖЕТ ПОНАДОБИТЬСЯ ПРИ СЕРВИСНОМ ОБРАЩЕНИИ. НЕ ОТРЫВАЙТЕ ЕЁ.

Сервисная линия KÖRTING может уточнить у вас информацию:

- Название модели
- Серийный номер прибора
- Артикульный номер прибора

ОБЩИЕ РЕКОМЕНДАЦИИ ПО УТИЛИЗАЦИИ

Символ перечеркнутого контейнера для отходов на изделии означает, что после истечения его срока службы утилизация осуществляется отдельно от бытовых отходов; изделие необходимо сдать в специализированный пункт сбора электрических и электронных приборов с истекшим сроком службы или передать дилеру во время приобретения нового аналогичного прибора.



Во время утилизации пользователь несет ответственность за сдачу устройства на соответствующий пункт сбора. Невыполнение этого условия повлечет санкции, предусмотренные действующим законодательством по утилизации отходов. Раздельная утилизация необходима для того, чтобы вышедший из строя или устаревший прибор можно было передать для экологически безопасной переработки, обработки и разборки, во избежание возможного отрицательного воздействия на окружающую среду или угрозы здоровью, а также для повторного использования составляющих материалов.

Более подробную информацию об имеющихся системах сбора можно получить в местных службах по утилизации или в торговой точке, где прибор был приобретен.

ВНИМАНИЕ! ПРОИЗВОДИТЕЛЬ НЕ НЕСЕТ ГРАЖДАНСКОЙ ИЛИ УГОЛОВНОЙ ОТВЕТСТВЕННОСТИ В СЛУЧАЕ НЕКАЧЕСТВЕННОЙ ИЛИ НЕПРАВИЛЬНОЙ УСТАНОВКИ ПРИБОРА. ПРОИЗВОДИТЕЛЬ ОСТАВЛЯЕТ ЗА СОБОЙ ПРАВО НА ВНЕСЕНИЕ ВСЕХ НЕОБХОДИМЫХ И ПОЛЕЗНЫХ ИЗМЕНЕНИЙ В СВОИ ИЗДЕЛИЯ БЕЗ ПРЕДВАРИТЕЛЬНОГО УВЕДОМЛЕНИЯ.

Упаковочные материалы утилизируются в соответствии с действующими местными стандартами. Перед установкой или эксплуатацией прибора следует внимательно ознакомиться с данной инструкцией для получения всей необходимой информации по установке, техническому обслуживанию и эксплуатации.

Данную инструкцию следует хранить вместе с прибором в течение всего срока его службы, а также на случай передачи прибора другим пользователям.

Данный прибор предназначен только для бытового использования. Прочее применение, отличное от указанного в данном руководстве, считается некорректным и – как следствие – опасным.

Данное бытовое устройство соответствует положениям Директивы EU 2012/19/EU.

ОБЩИЕ УКАЗАНИЯ ПО БЕЗОПАСНОСТИ

Внимательно прочтите эту инструкцию. Она поможет вам безопасно и эффективно использовать приобретенное устройство.

Эта инструкция предназначена для владельцев прибора и специалистов сервисной организации. Сохраните инструкцию и информацию об изделии для дальнейшего использования, передайте их следующему владельцу.

После распаковки осмотрите прибор. В случае обнаружения повреждений не подключайте прибор, обратитесь в сервисную организацию.

ИСПОЛЬЗОВАНИЕ ПО НАЗНАЧЕНИЮ

Используйте прибор по назначению в соответствии с данной инструкцией по эксплуатации для стирки и сушки текстильных изделий согласно информации по уходу в бытовых условиях и в закрытых помещениях домашних хозяйств на высоте не более 4000 м над уровнем моря.

ОГРАНИЧЕНИЕ КРУГА ПОЛЬЗОВАТЕЛЕЙ

Данное устройство может использоваться детьми в возрасте от 8 лет и старше, а также лицами с ограниченными физическими, сенсорными или умственными способностями или с недостатком опыта и/или знаний, если они находятся под присмотром или после получения указаний по безопасному использованию прибора и после того, как они осознали опасности, связанные с неправильным использованием.

Не разрешайте детям играть с устройством.

Запрещается выполнять очистку и обслуживание устройства детям без надзора взрослых.

Не подпускайте детей младше 3 лет и домашних животных к устройству.

БЕЗОПАСНОСТЬ ПРИ УСТАНОВКЕ

При установке прибора соблюдайте инструкции по безопасности.

ПРЕДУПРЕЖДЕНИЕ ! Опасность поражения электрическим током!

При некачественной установке прибор может стать источником опасности.

- При подключении прибора и его эксплуатации соблюдайте параметры, указанные на маркировке на корпусе прибора.
- Прибор можно подключать только к электросети переменного тока через установленную согласно нормативам розетку с заземлением.
- Система заземления в домашней электропроводке должна соответствовать предписаниям. Для установки должны использоваться кабели с достаточным сечением проводников.
- В случае применения устройства защитного отключения допускается использование только устройства типа А, чувствительного к переменному и пульсирующему постоянному дифференциальному току.
- Запрещается оснащать прибор внешним переключателем, например, таймером или пультом дистанционного управления.
- Если прибор встроен, необходимо предусмотреть свободный доступ к вилке сетевого кабеля или, если это невозможно, предусмотреть в стационарной электропроводке специальный выключатель для размыкания всех полюсов согласно условиям монтажа.
- При установке прибора не допускайте зажатия или повреждения сетевого кабеля.
- Поврежденная изоляция сетевого кабеля является источником опасности.
- Ни в коем случае не допускайте контакта сетевого кабеля с горячими частями прибора или с источниками тепла.
- Ни в коем случае не допускайте контакта сетевого кабеля с острыми гранями или кромками.
- Запрещается перегибать, защемлять или переоборудовать сетевой кабель.

ПРЕДУПРЕЖДЕНИЕ! Опасность возгорания!

Использование удлинителей и переходников опасно.

- Не используйте удлинители и разветвители.
- Если длины сетевого кабеля недостаточно, обратитесь в сервисную службу для замены.
- Используйте только согласованные производителем переходники.

ПРЕДУПРЕЖДЕНИЕ! Опасность травмирования!

Устройство имеет большой вес, при его подъёме возможны травмы.

- Не поднимайте и не переносите устройство в одиночку.

ПРЕДУПРЕЖДЕНИЕ! Опасность удушья!

Дети могут завернуться в упаковочный материал или надеть его себе на голову и задохнуться.

- Не разрешайте детям приближаться к упаковочному материалу.
- Не позволяйте детям играть с упаковочным материалом.

ОСТОРОЖНО! Опасность травмирования!

Прибор может вибрировать или перемещаться во время работы.

- Установите прибор на чистой, ровной и прочной поверхности.
- Выровняйте прибор с помощью ножек и уровня.
- Неправильная прокладка шлангов и соединительных кабелей может привести к падению.
- Прокладывайте шланги и сетевые кабели таким образом, чтобы никто не мог о них споткнуться.

Перемещение прибора за выступающие части, например, за дверцу, может привести к их разрушению.

- Не допускайте перемещение прибора за выступающие части.

ОСТОРОЖНО! Опасность порезов!

Прикосновение к острым кромкам прибора может привести к порезам.

- Не прикасайтесь к острым кромкам прибора.
- Используйте защитные перчатки при установке и транспортировке прибора.

БЕЗОПАСНОЕ ИСПОЛЬЗОВАНИЕ

При пользовании прибором соблюдайте данные указания по технике безопасности.

ПРЕДУПРЕЖДЕНИЕ! Опасность поражения электрическим током!

Поврежденный прибор или поврежденный сетевой кабель являются источником опасности.

- Категорически запрещается эксплуатировать поврежденный прибор.
- Запрещается тянуть за сетевой кабель, чтобы отсоединить прибор от сети электропитания. Вынимайте из розетки вилку сетевого кабеля.
- В случае повреждения прибора или сетевого кабеля немедленно выньте вилку сетевого кабеля из розетки или отключите предохранитель в блоке предохранителей и закройте водопроводный кран.
- Обратитесь в сервисную службу. Ремонт прибора разрешается только квалифицированным специалистам.
- Проникшая в прибор влага может стать причиной поражения током.
- Используйте прибор только в закрытом помещении.
- Не пользуйтесь прибором при слишком высокой температуре или влажности.
- Не используйте для очистки прибора генераторы пара, очистители высокого давления, шланги или душевые установки.

ПРЕДУПРЕЖДЕНИЕ! Опасность для здоровья!

Дети могут оказаться запертыми внутри прибора, подвергая свою жизнь опасности.

- На отслуживших приборах отсоедините вилку сетевого кабеля, после чего разрежьте сетевой кабель и приведите в негодность замок дверцы прибора, чтобы дверца более не могла закрываться.

ПРЕДУПРЕЖДЕНИЕ! Опасность удушья!

Дети могут вдохнуть или проглотить мелкие детали, в результате чего задохнуться.

- Не позволяйте детям играть с мелкими деталями.

ПРЕДУПРЕЖДЕНИЕ! Опасность отравления!

Моющие средства и средства по уходу могут вызвать отравление при проглатывании.

- При случайном попадании вовнутрь организма обратитесь за помощью к врачу.
- Храните моющие средства и средства по уходу в недоступном для детей месте.

ПРЕДУПРЕЖДЕНИЕ! Опасность взрыва!

Если одежда была предварительно обработана моющими средствами на основе растворителя, её сушка может привести к взрыву прибора.

- Перед стиркой тщательно прополощите предварительно обработанную одежду водой.

ОСТОРОЖНО! Опасность травмирования!

- Не вставайте и не опирайтесь на устройство.
- Не вставайте и не опирайтесь на открытую дверцу устройства.
- Не оставляйте никакие предметы на дверце прибора.
- Не касайтесь вращающегося барабана - это может привести к травмам рук. Дождитесь полной остановки барабана.

ОСТОРОЖНО! Опасность ожогов!

При стирке при высокой температуре стекло дверцы прибора сильно нагревается.

- Не прикасайтесь к горячей дверце прибора.
- Не подпускайте детей к горячей дверце прибора.

ОСТОРОЖНО! Опасность ошпаривания!

Во время стирки при высокой температуре раствор моющего средства сильно нагревается.

- Не прикасайтесь к горячему раствору моющего средства.

ОСТОРОЖНО! Опасность химического ожога!

При открывании лотка для моющих средств возможно разбрызгивание моющих средств. Попадание моющих средств в глаза или на кожу может вызывать раздражение.

- При попадании моющих средств или средств по уходу в глаза или на кожу промойте их большим количеством чистой воды.
- При случайном проглатывании обратитесь за помощью к врачу.
- Храните моющие средства и средства по уходу в недоступном для детей месте.

БЕЗОПАСНОСТЬ ПРИ ОЧИСТКЕ И ТЕХНИЧЕСКОМ ОБСЛУЖИВАНИИ

При очистке и обслуживании прибора соблюдайте инструкции по безопасности.

ПРЕДУПРЕЖДЕНИЕ! Опасность поражения электрическим током!

- Ремонтировать прибор разрешается только квалифицированным специалистам.
- Для ремонта прибора можно использовать только оригинальные запчасти.

-
- Во избежание опасностей замена повреждённого сетевого кабеля данного прибора может быть выполнена только производителем или авторизованной им сервисной службой либо лицом, имеющим аналогичную квалификацию.
 - Не используйте для очистки прибора парочистители, очистители высокого давления, шланги или душевые установки.
 - Используйте только оригинальные запчасти и оригинальные принадлежности производителя.

ПРЕДУПРЕЖДЕНИЕ! Опасность отравления!

Использование чистящих средств, содержащих растворители, может привести к образованию токсичных паров.

- Не используйте средства для чистки, в состав которых входят растворители.

ВО ИЗБЕЖАНИЕ МАТЕРИАЛЬНОГО УЩЕРБА

Соблюдайте эти инструкции во избежание повреждения имущества и оборудования.

Переоборудованные или повреждённые шланги могут стать причиной материального ущерба и повреждения прибора.

- Запрещается перегибать, защемлять, переоборудовать или перерезать водяные шланги.
- Используйте только водяные шланги из комплекта поставки или оригинальные запасные шланги.
- Категорически запрещается повторно применять использованные водяные шланги.
- Неподходящие чистящие средства могут повредить поверхности прибора.
- Не используйте агрессивные или абразивные чистящие средства.
- Не используйте чистящие средства с большим содержанием спирта.
- Не используйте жёсткие мочалки или губки.
- Протирайте прибор только мягкой влажной тряпкой. При контакте с прибором немедленно удалите все остатки моющего средства, аэрозолей или мусора.

ВНИМАНИЕ!

- Неправильное обращение с кондиционерами, мощными средствами, средствами по уходу и чистящими средствами может привести к ухудшению работы прибора. Соблюдайте указания производителей по дозированию.
- Превышение максимального объёма загрузки ухудшает работу прибора. Соблюдайте и не превышайте максимальный объём загрузки.
- Безопасность прибора во время транспортировки обеспечивают транспортировочные крепления. Не снятые транспортировочные крепления могут привести к материальному ущербу и повреждению оборудования. Перед вводом в эксплуатацию полностью снимите все транспортировочные крепления и сохраните их. В дальнейшем, во избежание повреждений обязательно устанавливайте транспортировочные крепления до начала транспортировки.
- Недостаточное или чрезмерное давление воды может отрицательно повлиять на функции прибора. Давление воды в системе водоснабжения должно составлять не менее 100 кПа (1 бар) и не более 1000 кПа (10 бар). Если давление воды превышает указанное максимальное значение, между подключением питьевой воды и комплектом шлангов прибора необходимо установить редукционный клапан.

ОХРАНА ОКРУЖАЮЩЕЙ СРЕДЫ И ЭКОНОМИЧНОЕ ИСПОЛЬЗОВАНИЕ

Бережно расходуя ресурсы при эксплуатации прибора и утилизируя надлежащим образом пригодные к повторному использованию материалы, вы проявляете заботу об окружающей среде.

УТИЛИЗАЦИЯ УПАКОВКИ

Упаковочные материалы экологически безопасны и могут использоваться повторно. Утилизируйте отдельные части, предварительно рассортировав их. Сведения о возможных способах утилизации можно получить в специализированном торговом предприятии, а также в районных или городских органах управления.

ЭКОНОМИЯ ЭНЕРГИИ И РЕСУРСОВ

При соблюдении этих указаний прибор будет расходовать меньше электроэнергии и воды.

- Используйте программы с низкими температурами и более длительной продолжительностью стирки, а также соблюдайте максимальный объём загрузки. В этом случае потребление энергии и расход воды будут наиболее эффективными. Используйте экономичные установки для программ.
- Дозируйте моющее средство в зависимости от степени загрязнения белья. Для слабых или обычных загрязнений будет достаточно меньшего количества моющего средства. Соблюдайте рекомендации производителя по дозированию моющего средства.
- Температуру стирки белья лёгкой и обычной степени загрязнения можно уменьшить. При более низких температурах прибор потребляет меньше энергии. Для лёгкой или обычной степени загрязнения достаточны более низкие температуры по сравнению с указанными на этикетке.
- Если после стирки вы намерены сушить бельё в сушильной машине, необходимо установить максимальную скорость отжима. Чем более сухим будет бельё, тем короче время выполнения программы сушки и ниже расход электроэнергии. При более высокой скорости отжима остаточная влажность в бельё уменьшается, а уровень шума повышается.
- Стирайте бельё без предварительной стирки. Предварительная стирка увеличивает продолжительность программы, а также расход энергии и воды.

ОПИСАНИЕ ПРИБОРА

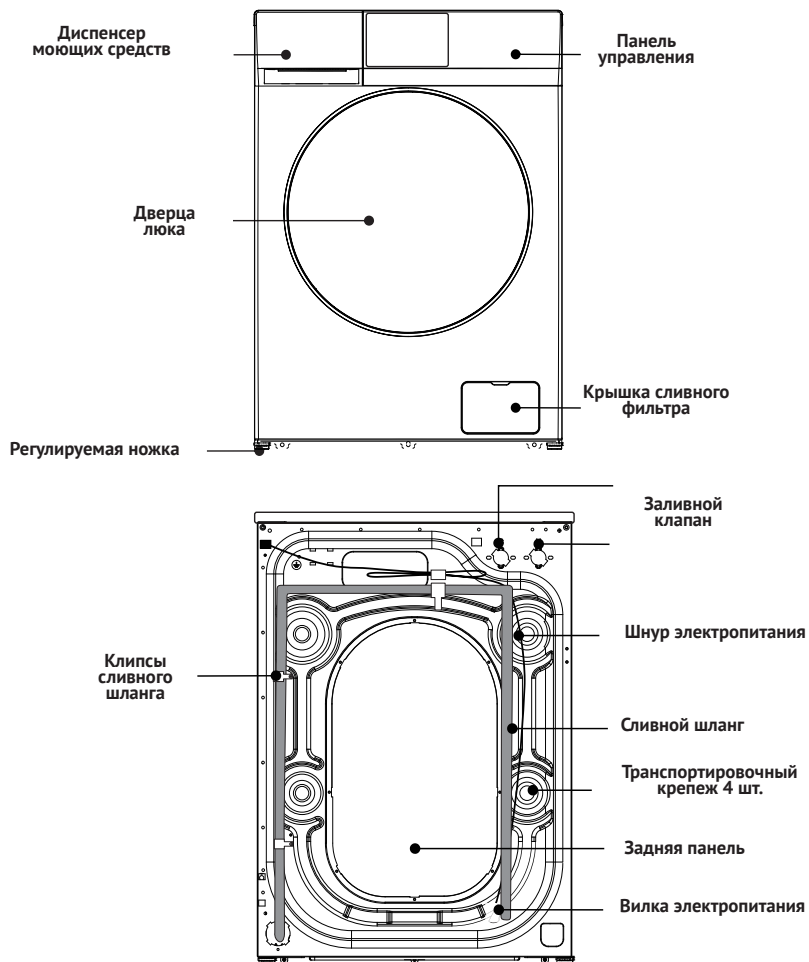

Заливной шланг в сборе:
шланг холодной воды (1 шт.)



Заглушки
транспортировочных
отверстий

Для регулировки ножек



Гаечный ключ
Для снятия
транспортировочного
крепежа



Руководство
пользователя

КОМПЛЕКТУЮЩИЕ

ВНИМАНИЕ! ПРОИЗВОДИТЕЛЬ ОСТАВЛЯЕТ ЗА СОБОЙ ПРАВО НА ИЗМЕНЕНИЕ КОМПЛЕКТАЦИИ ПРИБОРА.

* Изображение носит информационный характер и может отличаться от реального устройства

УСТАНОВКА

ТРЕБОВАНИЯ К ПОМЕЩЕНИЮ

Перед установкой убедитесь, что в помещение подведены вода и электроэнергия, есть канализация. Убедитесь в целостности шлангов и электрокабеля. Температура в помещении не должна опускаться ниже 3°C.

Разместите стиральную машину вблизи места ее использования удалив упаковочный материал.

Открутите 4 болта на задней стенке и извлеките 4 транспортировочные втулки. Закройте 4 отверстия специальными заглушками из комплекта стиральной машины.

ПРИМЕЧАНИЕ: ХРАНИТЕ ВСЕ ЭЛЕМЕНТЫ УПАКОВКИ В НЕДОСТУПНОМ ДЛЯ ДЕТЕЙ МЕСТЕ

Если стиральная машина перемещается зимой при температуре ниже нуля, пожалуйста, оставьте ее при комнатной температуре на несколько часов перед использованием;

Эта стиральная машина специально разработана для домашнего использования. Пожалуйста, не устанавливайте ее на кораблях, грузовиках или самолетах.

ВНИМАНИЕ! ПЕРЕД ЗАПУСКОМ ДОЛЖНЫ БЫТЬ УДАЛЕНЫ ВСЕ ТРАНСПОРТИРОВОЧНЫЕ БОЛТЫ. СОХРАНИТЕ ТРАНСПОРТИРОВОЧНЫЕ БОЛТЫ НА СЛУЧАЙ ПЕРЕМЕЩЕНИЯ И ПЕРЕВОЗКИ СТИРАЛЬНОЙ МАШИНЫ.

УСТАНОВКА И РЕГУЛИРОВКА НОЖЕК

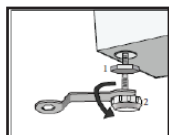

После того как прибор будет установлен в место предполагаемого использования, отрегулируйте его по уровню с помощью инструмента, затем зафиксируйте положение ножек с помощью контргайки. Стиральную машину следует устанавливать на твердой и ровной поверхности.

ВНИМАНИЕ! ПОСЛЕ УСТАНОВКИ СТИРАЛЬНОЙ МАШИНЫ НЕОБХОДИМО

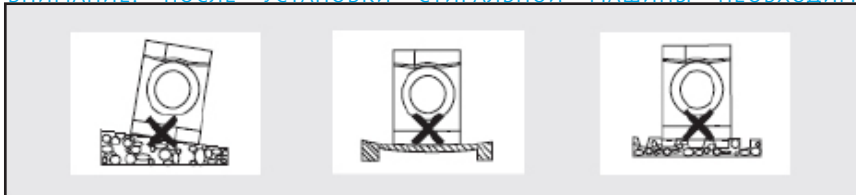

ПРОВЕРИТЬ ГОРИЗОНТАЛЬНОСТЬ УСТАНОВКИ И УСТОЙЧИВОСТЬ. ДЛЯ ЭТОГО НАДАВИТЕ НА КАЖДЫЙ УГОЛ МАШИНЫ И УБЕДИТЕСЬ, ЧТО ОНА НЕ КАЧАЕТСЯ.

ВНИМАНИЕ! НЕ УСТАНАВЛИВАЙТЕ СТИРАЛЬНУЮ МАШИНУ НА КОВЕР И ПОДОБНЫЕ ПОКРЫТИЯ, ТАК ЖЕ НА НЕРОВНЫЕ ПОВЕРХНОСТИ.

ВНИМАНИЕ! ПОСЛЕ УСТАНОВКИ И ПОДКЛЮЧЕНИЯ СТИРАЛЬНАЯ МАШИНА ДОЛЖНА БЫТЬ РАСПОЛОЖЕНА ТАКИМ ОБРАЗОМ, ЧТОБЫ РОЗЕТКА БЫЛА ЛЕГКОДОСТУПНОЙ.

ПОДКЛЮЧЕНИЕ К ВОДОСНАБЖЕНИЮ

Если водопровод не использовался длительный период времени, перед подключением заливного шланга откройте кран и пропустите некоторое количество воды. Это позволит предотвратить попадания частиц песка и ржавчины. Затем подсоедините заливной шланг к водопроводному крану и заливному клапану прибора.



Присоедините шланг к водопроводному крану и затяните накидную гайку без помощи инструмента.

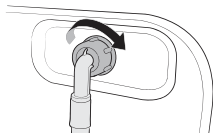

Присоедините другую сторону шланга к заливному клапану и затяните без помощи инструмента.

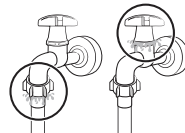

Откройте водопроводный кран и убедитесь в отсутствии протечек. При необходимости подтяните соединение.

ВНИМАНИЕ! ИСПОЛЬЗУЙТЕ НОВЫЙ ЗАЛИВНОЙ ШЛАНГ ПОСТАВЛЯЕМЫЙ В КОМПЛЕКТЕ. ПОВТОРНОЕ ИСПОЛЬЗОВАНИЕ СТАРОГО ЗАЛИВНОГО ШЛАНГА НЕ ДОПУСКАЕТСЯ.

ВНИМАНИЕ! СТИРАЛЬНАЯ МАШИНА С ОДНИМ ВПУСКНЫМ ЗАЛИВНЫМ КЛАПАНОМ ДОЛЖНА БЫТЬ ПОДКЛЮЧЕНА К ТРУБОПРОВОДУ ХОЛОДНОЙ ВОДЫ. СТИРАЛЬНАЯ МАШИНА С ДВУМЯ ВПУСКНЫМИ КЛАПАНАМИ МОЖЕТ БЫТЬ ПОДКЛЮЧЕНА К ТРУБОПРОВОДАМ КАК ГОРЯЧЕЙ, ТАК И ХОЛОДНОЙ ВОДЫ.

Стиральная машина должна быть установлена таким образом, чтобы заливные и сливные шланги не были зажаты и не имели перегибов. Не опускайте конец сливного шланга слишком глубоко в водосток.

ПОДКЛЮЧЕНИЕ К КАНАЛИЗАЦИИ

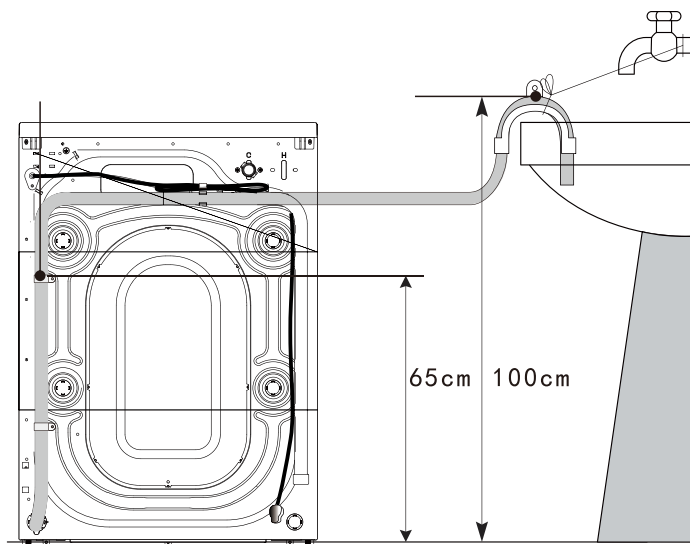

Гофрированный сливной шланг должен быть подключен к сливу на высоте 60-100 см от пола.

При подключении слива стиральной машины непосредственно в канализацию, выход должен быть снабжён гидрозатвором для предотвращения неприятного запаха!

Если в качестве слива используется раковина, гофрированный сливной шланг должен быть расположен над отверстием перелива для предотвращения скопления воды. Для более надежного крепления на борту раковины используйте изогнутый держатель.























ПОДКЛЮЧЕНИЕ К ЭЛЕКТРОСЕТИ

ВНИМАНИЕ! УБЕДИТЕСЬ ЧТО ПАРАМЕТРЫ ЭЛЕКТРОПИТАНИЯ ПРИБОРА СООТВЕТСТВУЮТ ПАРАМЕТРАМ ВАШЕЙ ЭЛЕКТРОСЕТИ.

Прибор должен быть заземлен. Включайте прибор только в установленную надлежащим образом электророзетку с защитным контактом. Убедитесь, что указанные на табличке с техническими данными параметры электропитания соответствуют параметрам электросети. В противном случае обратитесь к электрику. Не используйте тройники и удлинители. Позаботьтесь о том, чтобы не повредить вилку и сетевой кабель. В случае необходимости замены сетевого шнура она должна быть выполнена авторизованным сервисным центром. Вставляйте вилку сетевого кабеля в розетку только по окончании установки прибора. Убедитесь, что после установки прибора к вилке электропитания имеется свободный доступ. Не беритесь за кабель электропитания или за его вилку мокрыми руками. Для отключения прибора от электросети не тяните за кабель электропитания. Всегда беритесь за саму вилку.

ПОДГОТОВКА К СТИРКЕ

Символы на ярлыках тканей помогут вам выбрать лучший способ стирки

	Обычная стирка		Глажка при температуре до 100°C
	Деликатная стирка		Гладить запрещено
	Стирать при температуре до 90°C		Химическая чистка любым растворителем
	Стирать при температуре до 60°C		Химическая чистка перхлоридом, этиловым спиртом, R113
	Стирать при температуре до 40°C		Химическая чистка авиационным керосином, этиловым спиртом, R113
	Стирать при температуре до 30°C		Химическая чистка запрещена
	Только ручная стирка		Сушить в горизонтальном положении, расправить
	Только сухая (химическая) чистка		Сушить вертикально
	Отбеливать в холодной воде		Сушить на плечиках
	Не отбеливать		Сушка в барабане, нормальный режим
	Глажка при температуре до 200°C		Сушка в барабане, прохладный режим
	Глажка при температуре до 150°C		Запрещено сушить в барабане

- Не превышайте рекомендованную загрузку выбранной программы стирки
- Чтобы не повредить одежду и машину, удалите все посторонние предметы из одежды, например, скрепки и монеты
- Застегните пуговицы, молнии, отремонтируйте одежду при необходимости. Для стирки мелких вещей (носовых платков, перчаток, носков и т.д.), деликатной одежды используйте мешок для стирки. Не кладите в один мешок для стирки одежду весом более 400 г и не стирайте ее вместе с другой одеждой, не находящейся в мешке-сетке. Не стирайте мешок для стирки отдельно
- Загружайте большие и маленькие вещи вместе
- Обратите внимание на то, чтобы при закрытии двери не зажать одежду между дверцей и уплотнительным кольцом

ЗАГРУЗКА БЕЛЬЯ ПО КАТЕГОРИЯМ

Сортируйте белье в соответствии с информацией о стирке, предоставленной производителем одежды, например, указанием ярлыка для стирки, типа, цвета и указанной температуры стирки.

- Пожалуйста, проверьте, не линяет ли одежда, которую вы стираете в первый раз.
- Пожалуйста, не помещайте одежду для стирки в стиральную машину на длительное время, это может привести к образованию плесени и пятен. Пожалуйста, стирайте одежду своевременно.
- Стирайте одежду при указанной температуре, иначе возможно обесцвечивание и деформация изделий.
- Не стирайте одежду и изделия из водонепроницаемых материалов (например, лыжные костюмы, дождевики, шторы и т.д.).

ДИСПЕНСЕР ДЛЯ МОЮЩИХ СРЕДСТВ

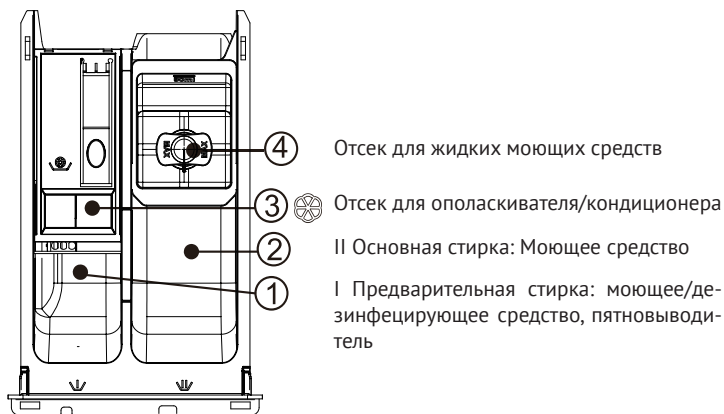

Как показано на рисунке, отсек для моющих средств разделен на 4 отделения, перечисленных на рисунке.

Избыток моющего средства для стирки приведет к образованию большого количества пены и повлияет на его растворение, что приведет к некачественному полосканию. Пожалуйста, используйте моющее средство для стирки с низким уровнем пенообразования. Уровень моющего средства и ополаскивателя (кондиционера) не должен превышать отметку MAX в диспенсере.

В отсек для жидкого моющего средства можно добавлять только жидкое средство для стирки. Добавляйте в диспенсер количество моющего средства, необходимое для одной стирки.

ТИПЫ ЗАГРЯЗНЕНИЙ И СПОСОБЫ ИХ УСТРАНЕНИЯ

<p>Воск: Удалите воск используя закругленный предмет чтобы не испортить ткань. Затем положите ткань между двумя слоями абсорбирующей бумаги (напр. салфетки) и горячим утюгом прогладьте по месту загрязнения.</p>	<p>Краска: Необходимо обработать как можно быстрее, не дав краске засохнуть. Обработайте место загрязнения растворителем (трихлорэтилен, скипидар или другой рекомендованный производителем краски). Помойте с мылом и прополощите.</p>
<p>Шариковая ручка и фломастеры: Используйте мягкую ткань, смоченную этиловым спиртом.</p>	<p>Губная помада: Пятна на шерсти или хлопке могут быть устранены с помощью ткани, смоченной в эфире. Пятна на шелковой ткани требуют использования трихлорэтилена.</p>
<p>Плесень: Если ткань допускает использование отбеливателя, запустите цикл стирки с его использованием. Также можно замочить загрязненный участок ткани в перекиси водорода на 10-15 минут.</p>	<p>Лак для ногтей: Поместите лист абсорбирующей бумаги (напр. салфетки) на место загрязнения, затем смочите обратную сторону ткани ацетоном, при этом несколько раз меняя бумагу. Продолжайте процедуру до полного удаления загрязнения.</p>
<p>Следы после глажки: См. пункт «Плесень»</p>	<p>Смола: Размажьте кусочек сливочного масла по месту загрязнения, оставьте на некоторое время и затем промойте скипидаром.</p>
<p>Ржавчина: Используйте специальные средства от ржавчины, при этом следуя инструкциям на упаковке.</p>	<p>Трава: Аккуратно намойте место загрязнения, примените разбавленный растворитель. Для загрязнений на шерстяных вещах используйте 90% - спирт.</p>
<p>Жевательная резинка: Потрите кусочком льда место загрязнения, затем обработайте кусочком хлопковой ткани, предварительно смоченной в ацетоне.</p>	<p>Кровь: Замочите место загрязнения в холодной воде добавив при этом соль, затем смойте при помощи хозяйственного мыла.</p>

КРАТКИЙ ГИД ПО ИСПОЛЬЗОВАНИЮ ПРИБОРА

1 Подсоедините заливной шланг и откройте кран



2 Подключите прибор к электросети

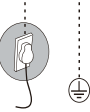

3 Подсоедините сливной шланг:

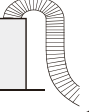

4 Откройте дверцу стиральной машины, загрузите белье и закройте дверцу; залейте необходимое количество средства в диспенсер для моющих средств и закройте диспенсер

5 Нажмите кнопку включения прибора

6 Выберите программу стирки в соответствии с типом ткани, степенью загрязненности и т.д.

7 Установите индивидуальные настройки, такие как температура стирки, интенсивность отжима, и т.д. заливной шланг и откройте кран

8 Нажмите кнопку старт, чтобы начать стирку

ПАНЕЛЬ УПРАВЛЕНИЯ

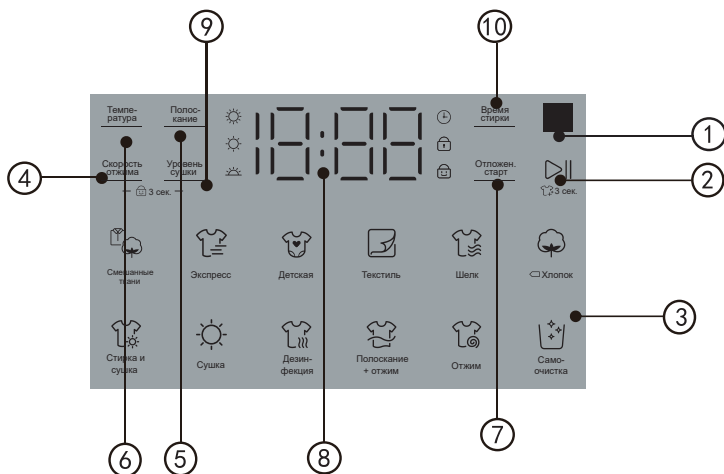

1 КНОПКА ВКЛЮЧЕНИЯ

Нажмите и удерживайте кнопку включения в течение 2 секунд, чтобы включить или выключить прибор; Стиральная машина автоматически выключится, если в течение 10 минут после включения прибора не будет производиться никаких операций.

* Примечание: конфигурация и внешний вид панели управления дисплея может отличаться в зависимости от модели. Сверяйте с фактическими конфигурацией и внешним видом приобретенного прибора. В целях дальнейшего улучшения и модернизации дизайна и функционала прибора, внешний вид и конфигурация управления могут быть изменены производителем без дополнительного уведомления

② КНОПКА СТАРТ/ПАУЗА

В режиме Standby с эта кнопка (нажимайте в течение примерно 0.5-1 секунды) запускает или приостанавливает работу стиральной машины. Соответствующий индикатор на экране дисплея мигает в работающем состоянии и перестает мигать, когда прибор находится в режиме паузы;

Для дозагрузки белья в процессе стирки, нажмите и удерживайте данную кнопку в течение 3 секунд, чтобы разблокировать замок дверцы. Внимание: данная функция доступна только при соответствующих уровне воды в баке и температуре.

В случае, если уровень воды в баке выше определенного, а температура воды слишком высокая дозагрузка белья в процессе выполнения цикла стирки невозможна по соображениям безопасности.

③ ВЫБОР ПРОГРАММЫ СТИРКИ

Выбирайте нужную программу стирки нажатием соответствующей иконки. При выполнении программы соответствующая иконка начинает мигать.

④ СКОРОСТЬ ОТЖИМА

Скорость отжима можно регулировать от 0 до максимального значения; максимально возможная скорость отжима зависит от выбранной программы.

⑤ ПОЛОСКАНИЕ

Количество полосканий можно регулировать от значения по умолчанию до максимального значения, при этом количество полосканий увеличивается при каждом нажатии. Минимальное и максимальное возможное количество полосканий устанавливается для каждой программы стирки по-разному.

⑥ ТЕМПЕРАТУРА

Температуру воды можно регулировать от отсутствия нагрева (холодная вода: на дисплее отображается «--») до 20\30\40\50\60\95°C. Максимальная возможная температура воды зависит от выбранной программы.

⑦ ОТЛОЖЕННЫЙ СТАРТ

Параметр определяет время от текущего момента до завершения выбранной программы стирки; например, если Вы установили время 3 часа, это означает, что программа стирки автоматически начнется и будет завершена через 3 часа; Нажатием соответствующей кнопки можно установить время отложенного старта до 24 часов; функция может быть отменена нажатием кнопки включения/выключения прибора.

БЛОКИРОВКА ПАНЕЛИ УПРАВЛЕНИЯ (“ЗАЩИТА ДЕТЕЙ”)

- При одновременном нажатии и удержании течение 3 секунд кнопок «Отжим» + «Уровень сушки» во время работы прибора включается/выключается функция блокировки панели управления;
- При активации данной функции все остальные кнопки (кроме кнопки вкл/выкл) не работают;

По окончании программы стирки функция блокировки панели управления автоматически отключается.

⑧ ЦИФРОВОЙ ДИСПЛЕЙ

На дисплее отображаются следующие параметры:

- Температура (в случае, если нагрев не выбран, отображается символ «--»),
- Скорость отжима
- Оставшееся время (время отложенного старта)
- Коды ошибок и др..

⑨ УРОВЕНЬ СУШКИ

Нажимайте эту кнопку, чтобы установить желаемый уровень сушки. Последовательным нажатием кнопки установите один из уровней: "Нормальная сушка", "Экстра сушка", "Под утюг" или "Без сушки" (на дисплее отсутствует соответствующая индикация); Внимание: не со всеми программами стирки можно использовать функцию сушки.

Экстра Сушка ☀️: чтобы использовать одежду или белье сразу после окончания сушки используйте данную опцию

Нормальная Сушка ☀️: стандартный уровень сушки

"Под утюг" 🌞: Белье после сушки влажное, рекомендуется последующая глажка.

⑩ ВРЕМЯ СТИРКИ

Время стирки можно регулировать от значения по умолчанию до максимального значения, либо до минимального значения (отмена основного цикла стирки). С некоторыми программами выбор времени стирки, отличающегося от установленного по умолчанию, невозможен

ПРОГРАММЫ СТИРКИ

Программы	Виды ткани	Выбор температуры стирки (°C)	Выбор скорости отжима (об/мин)	Рекомендуемая максимальная загрузка (кг)
Смешанные ткани	Для стирки различных типов тканей одновременно (хлопок, синтетика, комбинированные ткани)	-- - 40	0 - 1000	3
Экспресс стирка	Для быстрой стирки слегка загрязнённого белья, легкой и летней одежды. Подходит, чтобы освежить новую одежду.	--	0 - 1000	2
Детская	Для стирки детского белья и одежды. Подходит для людей с повышенной чувствительностью кожи. В процессе стирки добавляется пар	--- 60	0 - Max	2.5

Текстиль	Для стирки объемных вещей и домашнего текстиля. В процессе стирки добавляется пар	-- - 60	0 - Max	3
Шелк	Для стирки шелка и других деликатных тканей	-- - 40	0 - 1000	/
Хлопок	Для стирки изделий из хлопка, таких как простыни, скатерти, белье, полотенца, рубашки и т.д.	0 - Max	0 - Max	6
Стирка и сушка	Для стирки и сушки небольшого количества одежды	--	--	2.5
Сушка	Для отдельной сушки одежды и белья (без стирки)	--	0 - Max	6
Дезинфекция	Максимальная по умолчанию температура 95°C обеспечивает эффективную стерилизацию вещей	Max.	0 - Max	2
Полоскание + отжим	Для полоскания и отжима одежды	--	0 - Max	6
Отжим	Только для отжима одежды	--	0 - Max	6
Самоочистка	Для очистки барабана на высоких температурах	60/макс.	800	/

РЕКОМЕНДАЦИИ ПО СУШКЕ

Типы ткани / одежды	Рекомендованная программа стирки	Рекомендованный уровень сушки	Рек. количество изделий	Советы
Свитер	Шерсть	---	---	Деликатные ткани, например шерсть, нельзя подвергать машинной сушке
Постельное белье	Текстиль	Экстра Сушка	≤ 3 шт.	Легко выкручивается
Рубашка	Быстрая стирка	Под утюг	≤ 8 шт.	Уровень сушки "Под утюг" позволяет легко погладить изделие
Нижнее белье, одежда для сна	Хлопок	Нормальная	≤ 8 шт.	Наилучший эффект при меньшем количестве белья

Верхняя одежда (весна-осень)	Микс	Нормальная	≤ 8 шт.	Наилучший эффект при меньшем количестве
Верхняя одежда (зима)	Микс	Экстра Сушка	≤ 5 шт.	
Детская одежда	AllergyCare	Нормальная	4-10 шт.	
Полотенце, банное полотенце	Хлопок	Нормальная	4-8 шт.	
Джинсы	Микс	Нормальная	4-10 шт.	
Футболка	Быстрая стирка	Нормальная	4-15 шт.	

ОПИСАНИЕ ИНДИКАТОРОВ ЦИФРОВОГО ДИСПЛЕЯ

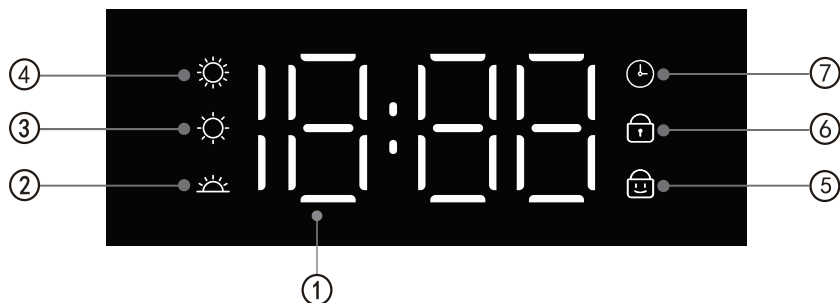

1. Цифровой дисплей

Отображение установленного/оставшегося времени стирки, времени отложенного старта и информации о кодах ошибок.

2. Под уют

3. Нормальная

4. Экстра сушка

5. Блокировка панели управления (Защита детей)

Постоянно горящий индикатор означает, что активирована функция блокировки.

6. Индикатор блокировки дверцы прибора

Горит постоянно во время выполнения программы стирки (если дверца закрыта корректно)

7. Индикатор отложенного старта

Мигающий индикатор означает, что активирована функция отложенного старта. По достижении установленного времени выбранная программа стирки будет завершена.

Примечание: конфигурация и внешний вид дисплея может отличаться в зависимости от модели. Сверяйте с фактическими конфигурацией и внешним видом приобретенного прибора.

КОДЫ ОШИБОК

Код ошибки	Значение кода	Способ устранения
E1	Не происходит подача воды	Проверьте, открыт ли кран, достаточен ли напор воды, не прекращена подача воды. Если проблема не устранена, обратитесь в авторизованный сервисный центр производителя
E2	Не происходит слив воды	Проверьте, не засорен ли фильтр сливного насоса и сливной шланг. Если проблема не устранена, обратитесь в авторизованный сервисный центр производителя
E3	Не закрывается замок дверцы	Снова попытайтесь закрыть дверцу. Если проблема не устранена, обратитесь в авторизованный сервисный центр производителя
E4	Сигнал переполнения	Автоматически слейте воду до уровня стирки и продолжайте работу. Если проблема не устранена, обратитесь в авторизованный сервисный центр производителя
E5	Неисправность мотора стиральной машины	Обратитесь в авторизованный сервисный центр производителя
E6	Неисправность нагревателя воды	Обратитесь в авторизованный сервисный центр производителя
E7	Неисправность датчика температуры нагрева воды	Обратитесь в авторизованный сервисный центр производителя
E8	Программное/аппаратное обеспечение модуля управления и платы преобразования частоты не совпадают	Обратитесь в авторизованный сервисный центр производителя
E9	Неисправность связи	Обратитесь в авторизованный сервисный центр производителя
E10	Неисправность платы инвертора	Обратитесь в авторизованный сервисный центр производителя

УХОД

Перед тем как выполнять любые операции по уходу за прибором, убедитесь в том, что электропитание отключено и подача воды перекрыта.

Внешние корпусные элементы прибора и пластиковые части следует очищать мягкой и влажной тканью.

ВНИМАНИЕ! НЕ ИСПОЛЬЗУЙТЕ ХИМИЧЕСКИ АГРЕССИВНЫЕ, АБРАЗИВНЫЕ ВЕЩЕСТВА, А ТАКЖЕ СПИРТ, МЫЛО, БЕНЗИН И ДРУГИЕ РАСТВОРИТЕЛИ ДЛЯ УХОДА ЗА ПРИБОРОМ. ЭТО МОЖЕТ ПРИВЕСТИ К ВЫХОДУ ПРИБОРА ИЗ СТРОЯ И НАРУШЕНИЮ ВНЕШНЕГО ВИДА ПРИБОРА.

- После каждого цикла стирки на некоторое время оставляйте открытым загрузочный люк для того, чтобы резиновые части прибора могли просохнуть.
- Протирайте стекло дверцы после каждой стирки, чтобы удалить ворс и остатки влаги.
- Проверьте барабан на наличие посторонних предметов.

ОЧИСТКА ДИСПЕНСERA

Конструкция диспенсера моющих средств зависит от особенностей модели. Вы можете очистить диспенсер в соответствии со следующими шагами и методами:

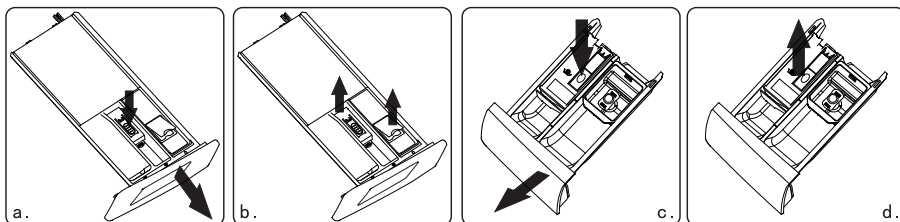

автоматический диспенсер

обычный диспенсер

- Нажмите на кнопку фиксатора и извлеките диспенсер из устройства (рис. А)
- Снимите крышку диспенсера (рис.В)
- Промойте проточной водой
- Осторожно промойте место установки диспенсера щеткой с мягкой щетиной.
- Установите диспенсер обратно.

ОЧИСТКА СЛИВНОГО ФИЛЬТРА

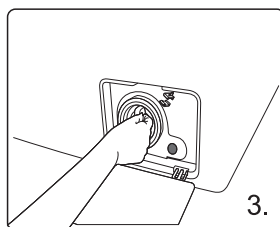
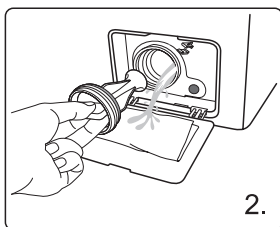
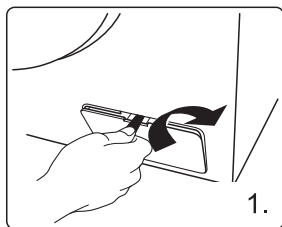

ВНИМАНИЕ! ПЕРЕД ВЫПОЛНЕНИЕМ ОПЕРАЦИЙ, ОПИСАННЫХ НИЖЕ, УБЕДИТЕСЬ В ТОМ, ЧТО ПРИБОР НЕ ЗАГРУЖЕН. НЕ ИЗВЛЕКАЙТЕ ФИЛЬТР В ПРОЦЕССЕ РАБОТЫ ПРИБОРА ИЛИ ЕСЛИ В ПРИБОРЕ НАХОДИТСЯ ВОДА!

ВНИМАНИЕ! РЕКОМЕНДУЕТСЯ ПЕРЕОДИЧЕСКИ ОЧИЩАТЬ ФИЛЬТР. НЕСВОЕВРЕМЕННАЯ ОЧИСТКА ФИЛЬТРА ПРИВОДИТ К ЗАСОРЕНИЮ ФИЛЬТРА И ЗАТРУДНЯЕТ СЛИВ ВОДЫ ИЗ МАШИНЫ!

- Откройте крышку фильтра, используя монету или аналогичный инструмент; для сбора воды поместите под фильтр подходящую емкость.
- Выверните фильтр, обратите внимание на вытекающую воду
- Извлеченный фильтр промойте под проточной водой, удалите все загрязнения и посторонние предметы
- Установите фильтр обратно, не прилагая чрезмерных усилий, закрутите его. Затем закройте крышку.

ОЧИСТКА ФИЛЬТРА ЗАЛИВНОГО КЛАПАНА

- Отсоедините заливной шланг.
- Используйте инструмент, к примеру пассатижи, возьмитесь за выступ корпуса фильтра и аккуратно потяните на себя.
- Извлеките фильтр, промойте его под проточной водой используя при этом щетку.
- Установите фильтр обратно, не прилагая чрезмерных усилий
- Подключите шланг, действуя в обратном порядке.

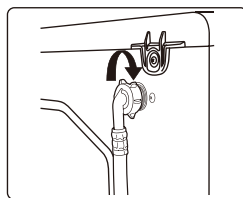
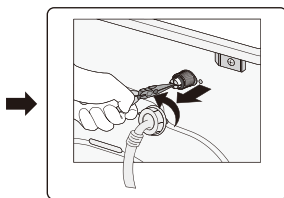
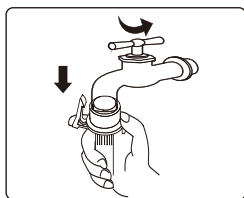

УСТРАНЕНИЕ НЕИСПРАВНОСТЕЙ

Проблема	Возможные решения
Стиральная машина не работает.	Убедитесь, что вилка питания прибора включена в рабочую розетку.
	Проверьте, что электропитание включено.
	Проверьте, что водопроводный кран открыт.
	Если неправильно закрыта дверца, откройте и снова закройте ее.
	Проверьте, правильно ли выбрана программа и не нажата кнопка «Пауза/Старт»
Сильные вибрации / шумы при отжиге	Стиральная машина не выровнена: при необходимости отрегулируйте ножки, как указано в соответствующем разделе.
	Убедитесь, что транспортировочные винты, резиновые заглушки, втулки, удалены.
	Убедитесь в отсутствии посторонних предметов внутри барабана.
Люк стиральной машины не открывается	Убедитесь, что цикл стирки завершен.
Белье после стирки становится перекрученным	Убедитесь, что белье равномерно распределено внутри барабана.
	Убедитесь, что выбрана подходящая скорость отжима.
Стиральная машина останавливается во время стирки	Убедитесь, что не происходит перебоев в электропитании.
После стирки в диспенсере остается порошок	Убедитесь, что водопроводный кран открыт.
	Убедитесь, что фильтр заливного шланга клапана не засорен.

ВНИМАНИЕ! ГАРАНТИЯ ПРОИЗВОДИТЕЛЯ РАСПРОСТРАНЯЕТСЯ НА НЕДОСТАТКИ, ВЫЗВАННЫЕ ЭЛЕКТРИЧЕСКИМИ ИЛИ МЕХАНИЧЕСКИМИ НЕИСПРАВНОСТЯМИ В ПРОДУКЦИИ В РЕЗУЛЬТАТЕ ДЕЙСТВИЯ ИЛИ УПУЩЕНИЯ ПРОИЗВОДИТЕЛЯ.

ЕСЛИ НЕИСПРАВНОСТИ БЫЛИ ВЫЗВАНЫ ФАКТОРАМИ, НАХОДЯЩИМИСЯ ВНЕ ПОСТАВЛЯЕМОЙ ПРОДУКЦИИ, ПРИ НЕПРАВИЛЬНОМ ИСПОЛЬЗОВАНИИ ИЛИ В РЕЗУЛЬТАТЕ НАРУШЕНИЯ ПРАВИЛ ПО ЭКСПЛУАТАЦИИ, ГАРАНТИЙНЫЕ ОБЯЗАТЕЛЬСТВА МОГУТ БЫТЬ АННУЛИРОВАНЫ.

Контроль пенообразования

Лишняя пена может возникнуть при большом количестве средств для стирки, что влияет на результат стирки и полоскания. Контроль осуществляется автоматически, при обнаружении лишней пены последует процесс ее удаления.

ВНИМАНИЕ! ДАННАЯ СТИРАЛЬНАЯ МАШИНА ОБОРУДОВАНА СПЕЦИАЛЬНОЙ СИСТЕМОЙ ЭЛЕКТРОННОГО УПРАВЛЕНИЯ ДЛЯ ПРАВИЛЬНОЙ БАЛАНСИРОВКИ ЗАГРУЗКИ. ЕСЛИ БЕЛЬЕ РАСПРЕДЕЛЯЕТСЯ НЕРАВНОМЕРНО, ТО СКОРОСТЬ КОНЕЧНОГО ОТЖИМА, ПО СООБРАЖЕНИЯМ БЕЗОПАСНОСТИ, УМЕНЬШАЕТСЯ. В СЛУЧАЕ СИЛЬНОГО ДИСБАЛАНСА РАЗМЕЩЕНИЯ, ОТЖИМ ВО ВСЕ ОТКЛЮЧИТСЯ.

Использование экологически безвредных моющих средств, без фосфатов, может привести к следующему:

- Вода, выходящая из сливного шланга машины, при ополаскивании может быть мутной: этот эффект может быть связан с веществами, которые не влияют на эффективность ополаскивания.
- Белый порошок на белье в конце стирки: это нормально, порошок не поглощается тканью и не меняет цвет ткани, чтобы удалить излишки порошка, запустите полоскание еще раз. В будущем используйте меньшее количество порошка.
- Пена в воде при последнем ополаскивании: используйте меньшее количество порошка.
- Обильное пенообразование: чаще всего это происходит из-за анионных ПАВ, находящихся в составе средств для стирки. В этом случае не пытайтесь повторно запускать полоскание, это не приведет к желаемому результату. Мы рекомендуем провести техническую промывку, используя специализированное чистящее средство.

ВНИМАНИЕ! ЕСЛИ ПРОБЛЕМА НЕ РЕШЕНА ИЛИ ВЫ ЗАМЕТИЛИ НЕИСПРАВНОСТЬ, ОБРАТИТЕСЬ В АВТОРИЗОВАННЫЙ СЕРВИСНЫЙ ЦЕНТР.

ХРАНЕНИЕ

До начала эксплуатации, а также при длительных перерывах в использовании прибор следует хранить в оригинальной заводской упаковке в сухом, защищенном от прямых солнечных лучей, воздействия низких температур, пыли, паров агрессивных веществ и т.п. месте, исключая резкие перепады температур и образование конденсата, соблюдая рекомендации ГОСТ 15150-69.

ТЕХНИЧЕСКИЕ ПАРАМЕТРЫ

Основные характеристики	KWD 60DV107 KWD 60DV107 Gr
Вес загрузки, стирка/отжим, кг	10
Оборотов в минуту	1200
Количество программ	12
Класс энергоэффективности	B
Класс стирки	A
Класс отжима	B
Уровень шума, стирка / отжим, дБ	62 / 72
Потребляемая энергия, кВт/год	237
Потребляемая энергия, кВт (Хлопок, полная нагрузка)	0.91
Потребление воды, литров в год	12000
Размеры, ШxГxВ, мм	595 x 628 x 850
Вес нетто, кг	70
Напряжение, В / частота, Гц	220-240 / 50-60
Потребляемая мощность, Вт	1900
Длина шнура электропитания, м	1.5 ± 0.02
Длина заливного шланга, м	1.5
Длина сливного шланга, м	2.2
Давление воды, МПа	0.05-0.8

ВНИМАНИЕ! данные по уровню шума, расходу электроэнергии, потреблению воды могут отличаться от реальных в зависимости от расположения прибора, используемой воды, количества загруженных в барабан вещей, количества средства для стирки и ДРУГИХ ФАКТОРОВ.

ИНФОРМАЦИЯ ОТ ПРОИЗВОДИТЕЛЯ

Изготовитель	KÖRTING®
Тип продукции	Стирально-сушильная машина
Тип изделия	KWD
Модель	KWD 60 DV 107 KWD 60 DV 107 Gr
Производитель (Фабрика)	TCL Home Appliances (Hefei) Co., Ltd. КИТАЙ, 10 Yunhu Road, Economic Development Zone, Hefei, Anhui, China
Поставщик на территории РФ, уполномоченный на принятие претензий	ООО «Кёртинг РУС», 125252, г. Москва, ул. Гризодубовой, д. 4, к. 3, этаж 1, пом. 1, комн. 2. тел. +7 (495) 150-64-14 info@korting.ru www.korting.ru
Импортер	ООО «Кёртинг РУС», 125252, г. Москва, ул. Гризодубовой, д. 4, к. 3, этаж 1, пом. 1, комн. 2.
Гарантийный срок	2 года
Срок службы	10 лет
Серийный номер: Серийный номер указан на стикере стиральной машины.	Серийный номер состоит из 24 цифр, первые 16 из которых - внутривзаводская кодировка, последние 8 цифр - код в формате YYWWNNNN, где: YY - год производства WW - номер недели NNNN - порядковый номер изделия в партии

Подтверждено соответствие данного бытового прибора требованиям технических регламентов:

- ТР ТС 004/2011 Технический регламент Таможенного союза «О безопасности низковольтного оборудования»
- ТР ТС 020/2011 Технический регламент Таможенного союза «Электромагнитная совместимость технических средств»
- ТР ЕАЭС 037/2016 Технический регламент Евразийского экономического союза «Об ограничении применения опасных веществ в изделиях электротехники и радиоэлектроники»

Сервисная поддержка

Список авторизованных сервисных центров, осуществляющих гарантийный ремонт, указан на официальном сайте в разделе «Поддержка»: <https://korting.ru/support/>

По вопросам обслуживания, ремонта техники и качества работы авторизованных региональных сервисных центров обращайтесь на круглосуточную горячую линию сервисной поддержки по телефону: 8(800)550-78-62

Гарантийный срок на продукцию Korting составляет 2 года.

Гарантийное обслуживание является бесплатным (включая стоимость работ материалов и, при необходимости и с учетом действующего законодательства, доставки) на дому у потребителя или в мастерской на усмотрение сервисного центра, и распространяется только на изделия, используемые в личных, семейных, бытовых целях, не связанных с предпринимательской деятельностью.

Обслуживание действительно на территории РФ и распространяется на производственный или конструкционный дефект изделия.

Гарантийное обслуживание не распространяется на:

1. Комплектующие изделия (которые могут быть сняты с основного изделия без применения каких-либо инструментов, а именно: полки, ящики, корзины, насадки, решетки, трубки, шланги и другие подобные комплектующие);
2. Недостатки изделий, вызванные несоблюдением прилагаемой инструкции по эксплуатации, транспортными повреждениями, неправильной установкой, перепадами напряжения питания, небрежным обращением или плохим уходом, неправильным использованием (включая перегрузку);
3. Недостатки, вызванные независимыми от продавца причинами, такими как: явления природы и стихийные бедствия, пожар, действия домашних или диких животных, а также насекомых, грызунов, попадание внутрь изделия посторонних предметов (в том числе жидкостей) и другими подобными причинами;
4. Недостатки, возникшие в результате внесения конструктивных изменений или ремонта изделия потребителем или неавторизованным сервисным центром;
5. Расходные материалы: лампы освещения, фильтры, элементы питания и прочие элементы по уходу за изделием, которые описаны в инструкции по эксплуатации;
6. Внешние и внутренние загрязнения, потертости, царапины, возникшие в процессе эксплуатации, установки, регулировки, чистке изделия, замене расходных материалов (ламп освещения, фильтров, элементов питания и др.) и прочему уходу за изделием, который описан в инструкции по эксплуатации.

Любые претензии по качеству товара изделия рассматриваются только после предварительной проверки качества изделия представителем авторизованного сервисного центра.

Компания Korting оставляет за собой право по своему усмотрению расширить свои обязательства перед потребителем по сравнению с требованиями закона и указанными в настоящем документе обязательствами.

Перед установкой и использованием изделия обязательно внимательно прочтите инструкцию по эксплуатации.

Для установки (подключения) техники мы рекомендуем обращаться в авторизованные сервисные центры. Вы можете воспользоваться услугами любых других квалифицированных специалистов или выполнить это самостоятельно, воспользовавшись рекомендациями инструкции по эксплуатации, однако изготовитель (продавец) не несет ответственности за возникшие дефекты в следствие неправильной установки.

Специалисты, осуществляющие подключение (установку), делают отметку в соответствующем разделе гарантийного талона.

СВЕДЕНИЯ ОБ УСТАНОВКЕ ПРИБОРА (заполняется только для приборов, подлежащих установке)	
Дата установки:	Мастер:
Организация установщик:	Работу принял. Подпись заказчика:

Фирма производитель оставляет за собой право без предварительного предупреждения вносить изменения в конструкцию, дизайн, комплектацию или технологию изготовления без смены основных характеристик изделия.

körting ТАЛОН НА ГАРАНТИЙНОЕ ОБСЛУЖИВАНИЕ (изымается мастером)	
Модель:	_____
Серийный номер:	_____
Дата приобретения:	_____
Вид дефекта:	_____
_____	_____
Проведенные работы:	_____
_____	_____
Ф.И.О. потребителя:	_____
_____	_____
Адрес:	_____
_____	_____
Телефон:	_____
Дата ремонта:	_____
Мастер:	_____
_____	_____
Место штампа	

(вырезать по пунктиру)

körting ТАЛОН НА ГАРАНТИЙНОЕ ОБСЛУЖИВАНИЕ (изымается мастером)	
Модель:	_____
Серийный номер:	_____
Дата приобретения:	_____
Вид дефекта:	_____
_____	_____
Проведенные работы:	_____
_____	_____
Ф.И.О. потребителя:	_____
_____	_____
Адрес:	_____
_____	_____
Телефон:	_____
Дата ремонта:	_____
Мастер:	_____
_____	_____
Место штампа	

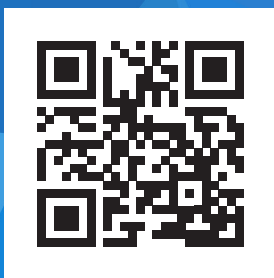

korting.ru

