



РУКОВОДСТВО ПО ЭКСПЛУАТАЦИИ
ВСТРОЕННЫЙ ЭЛЕКТРИЧЕСКИЙ
ДУХОВОЙ ШКАФ

ME0 602 BL / WH / IX



Введение	4
Общая информация по технике безопасности	5
Обзор встраиваемого духового шкафа	9
Использование электрического духового шкафа.....	11
Панель управления.....	12
Настройка часов.....	12
Настройка функции	13
Описание основных функции.....	16
Использование аксессуаров и противней.....	18
Схема встраивания.....	19
Подключение к электросети.....	20
Монтаж духового шкафа в кухонный шкаф или столешницу	21
Техническое обслуживание	22
Проведение очистки духового шкафа	24
Советы по устранению неисправностей.....	26
Информация о гарантии.....	27
Обслуживание и запасные детали	29
Правила утилизации.....	30

Уважаемый покупатель!

Благодарим Вас за приобретение продукции **Millen**. Мы надеемся, что электрический духовой шкаф оправдает Ваши ожидания и станет прекрасным помощником на Вашей кухне. Для правильной и безопасной эксплуатации изделия, пожалуйста, ознакомьтесь со всеми пунктами данного руководства по эксплуатации. Просим Вас сохранять его на весь срок службы данной микроволновой печи. В начале приведен раздел с некоторыми важными условиями безопасной работы. В руководстве приведены полезные советы по уходу и чистке изделия.

Данное изделие сертифицировано в соответствии с действующим техническим регламентом.

Производитель оставляет за собой право вносить изменения в конструкцию изделия без предварительного уведомления с целью улучшения характеристик продукции, поэтому рисунки и обозначения, приведенные далее, могут несколько отличаться от приобретенной Вами модели.

Гарантия – 3 года. Подробная информация указана в гарантийном талоне внутри упаковки. **Срок эксплуатации – 10 лет.**

Уважаемый покупатель, при возникновении любых вопросов, связанных с покупкой, эксплуатацией и обслуживанием техники **Millen**, вы можете проконсультироваться по телефону с сервисной службой **8800-77-55-44-7**.



Внимание

Перед использованием встраиваемого духового шкафа просим Вас внимательно ознакомиться с руководством по эксплуатации и сохранить его для дальнейшего использования

В случае утери данного руководства по эксплуатации, получить новое можно на официальном сайте.

При покупке снимите упаковку и убедитесь, что изделие не повреждено, полностью укомплектовано и торговой организацией правильно заполнен гарантийный талон. Убедитесь, что параметры электрической сети соответствуют параметрам духового шкафа, указанным на технической наклейке. В случае выявления несоответствия, необходимо провести доработку электрической сети и монтаж розетки. Электро-монтажные работы должен выполнить специалист, имеющий право на проведение данных работ.

Сохраните руководство, оно поможет разрешить возникшие вопросы. Изготовитель (продавец) не несет ответственности (в том числе и в гарантийный период): - За дефекты и повреждения изделия, возникшие вследствие нарушения указаний по его хранению, установке, подключению, условий эксплуатации, либо действия непреодолимой силы (пожара, наводнения и т.п.), воздействия домашних животных, насекомых, грызунов.- За последствия, вызванные неквалифицированным ремонтом..

Перед монтажом

Распакуйте и осмотрите духовой шкаф. В случае обнаружения повреждений, связанных с транспортировкой, не подключайте духовой шкаф.

Во избежание поломки перед включением техники в холодное время года, необходимо выдержать её в распакованном виде при комнатной температуре не менее **2-х часов**.

Общая информация

Данный духовой шкаф предназначен исключительно для бытового использования и не может применяться в промышленных или коммерческих целях.

Используйте духовой шкаф только для приготовления пищи, а не для обогрева помещения. Гарантия производителя действительна только в случае использования по назначению.

Производитель не несет ответственности за ущерб жизни и здоровью людей или повреждение имущества в результате неправильного использования или установки данного духового шкафа.

Не пользуйтесь духовым шкафом при его неисправности. Не пытайтесь отремонтировать или разбирать его самостоятельно – обратитесь в авторизованный сервисный центр.

Упаковка изготовлена из экологически чистых материалов, которые можно без ущерба для окружающей среды подвергать переработке, складировать на специальных полигонах для хранения отходов и утилизировать. Упаковочные материалы имеют соответствующую маркировку. Отслужившее изделие сдайте в соответствующий пункт приема электронного и электрооборудования для последующей утилизации.

Информация по технике безопасности

Монтаж данного духового шкафа должен выполняться квалифицированным электриком. Монтажник должен подсоединить изделие к сети питания, соблюдая все соответствующие указания по безопасности.

Запрещается устанавливать духовой шкаф, если он получил повреждения во время транспортировки.

Запрещается использовать духовой шкаф, если он поврежден или имеет неисправности.

Ремонтные работы должны выполняться только квалифицированными специалистами. В целях вашей безопасности и безопасности окружающих людей ремонт должен выполняться надлежащим образом. Если ваш духовой шкаф требует ремонта, то обратитесь в сервисный центр.

Поврежденный кабель питания следует заменить на специальный кабель,

поставляемый производителем или его авторизованными представителями. Электрические проводники и кабели должны быть проложены так, чтобы они не касались духового шкафа.

Средства отключения должны быть в стационарной проводке и соответствовать техническим характеристикам духового шкафа. Установите многополюсный автоматический выключатель, изоляционное расстояние между контактами которого в отключенном положении составляет не менее **3 мм**. Номинал многополюсного автоматического выключателя следует подбирать в соответствии с нагрузкой.

Выключатель должен соответствовать требованиям действующих нормативных документов (проводник заземления не должен размыкаться при отключении автоматического выключателя).

Перед ремонтом или чисткой духового шкафа его следует отсоединить от сети питания.

Будьте осторожны при подсоединении электроприборов к розеткам, расположенным рядом с духовым шкафом.



Предупреждение

Во избежание поражения электрическим током, перед заменой лампы убедитесь, что духовой шкаф отсоединен от сети питания.

Данный духовой шкаф предназначен только для использования в бытовых условиях.

Обеспечьте достаточную вентиляцию в помещении, где установлен духовой шкаф.

Если вы заметили трещину на поверхности духового шкафа, выключите его, чтобы избежать поражения электрическим током. Свяжитесь с сервисным центром.

Во время работы внутренние поверхности духового шкафа сильно нагреваются и прикосновение к ним может привести к ожогам. Не прикасайтесь к нагревательным элементам и внутренним поверхностям духового шкафа, пока они не остынут.

Запрещается хранить легковоспламеняющиеся материалы внутри электрического духового шкафа.

При приготовлении пищи на высоких температурах наружные поверхности духового шкафа нагреваются и остаются горячими длительное время.

Будьте осторожны, когда открываете дверцы работающего духового шкафа, так как горячий воздух и пар могут резко подняться из рабочей камеры.

При приготовлении спиртосодержащих блюд спирт испаряется под воздействием высокой температуры, впоследствии пары могут воспламениться при контакте с горячими частями духового шкафа.

Не наливайте воду на дно горячей рабочей камеры. Это может повредить эмалированную поверхность.

Во время приготовления пищи дверца духового шкафа должна быть закрыта.

Не накрывайте дно рабочей камеры алюминиевой фольгой. Алюминиевая фольга блокирует теплообмен, что может повредить эмалированные поверхности и нарушить процесс приготовления.

Фруктовые соки оставляют разводы, удалить которые с эмалированной поверхности невозможно. При выпекании пирогов с большим содержанием влаги используйте противень и глубокие формы для выпечки.

Не устанавливайте посуду на открытую дверцу духового шкафа.

Защита от детей

Данный духовой шкаф не предназначен для использования маленькими детьми или лицами с ограниченными способностями, если они не находятся под наблюдением лица, контролирующего, что изделие используется безопасным образом.

Дети младше трех лет могут находиться рядом с духовым шкафом только под присмотром взрослых.

Детям старше 3-х, но младше 8-и лет, разрешается только включать/выключать духовой шкаф при условии, что он установлен надлежащим образом, а дети обучены правилам эксплуатации и понимают связанные с ним опасности.

Дети старше 3-х, но младше 8-и лет не должны подсоединять духовой шкаф к сети питания, чистить его или изменять настройки.

Не оставляйте детей и животных без присмотра рядом с работающим духовым шкафом. Не позволяйте детям играть рядом с духовым шкафом, независимо от того, работает он или нет.

Не оставляйте на духовом шкафу, на стенке за ним и в шкафах над ним вещи, которые могут заинтересовать детей. Дети могут получить травму, если попытаются дотянуться до них.

Не оставляйте части упаковки (полиэтиленовые пакеты, пенопласт и т.д.) в пределах досягаемости детей, они не предназначены для игр.

Меры предосторожности

Перед тем как начать пользоваться духовым шкафом подвяжите все свободные части одежды. Соберите длинные волосы так, чтобы не осталось свободных прядей, уберите все свободные полы и свободно свисающие элементы одежды, такие как галстуки, шарфы, рукава и украшения.

Если требуется извлечь противень / решетку из горячего духового шкафа, то следите, чтобы прихватка не касалась нагревательных элементов.

Всегда используйте сухие прихватки. Мокрые или влажные прихватки,

коснувшись горячих поверхностей, могут стать причиной ожогов от пара.

Следите, чтобы прихватки не касались нагревательных элементов. Не используйте полотенца или толстую одежду.

Не висите, не стойте, не облокачивайтесь и не сидите на духовом шкафу, особенно на таких его частях, как дверца. Это может повредить его или он может перевернуться, став причиной тяжелой травмы.



Предупреждение

Будьте осторожны! Опасность поражения электрическим током!

Прикосновение к некоторым внутренним компонентам духового шкафа может привести к серьезной травме или смерти. Не разбирайте изделие самостоятельно!

Ненадлежащее заземление может привести к удару током. Не пользуйтесь изделием с поврежденным сетевым кабелем.

Не пытайтесь отремонтировать или разобрать духовой шкаф самостоятельно. Неправильная сборка может привести к поражению электрическим током во время последующего использования.

Не храните и не используйте духовой шкаф вне помещений.

Во избежание поражения электрическим током не погружайте духовой шкаф или сетевой кабель в воду или другие жидкости.

Держите кабель вдали от нагретых поверхностей и не закрывайте вентиляционные отверстия или рабочие поверхности посторонними предметами.

Несоблюдение правил ухода за изделием или использование его в загрязненном виде сокращает срок службы и может привести к несчастным случаям.

Духовой шкаф не предназначен для эксплуатации с использованием внешнего таймера или отдельных систем дистанционного управления.

После монтажа необходимо обеспечить полную защиту от прикосновения к токопроводящим и изолированным деталям.

Перед тем, как установить новый духовой шкаф, позаботьтесь о том, чтобы установка проводилась в соответствии с руководством по эксплуатации.

Не используйте данное изделие для хранения вещей или в качестве рабочей поверхности. Особое внимание следует уделить требованиям к вентиляции. Нельзя вносить изменения во внутренние элементы оборудования. Если это необходимо, свяжитесь с нашим сервисным центром.

Прежде, чем приступить к эксплуатации, внимательно прочтите раздел, посвященный монтажу и эксплуатации! В них содержится важная информация по установке, использованию и техническому обслуживанию. Сохраните всю документацию для дальнейшего использования или для передачи ее следующему владельцу.

Обзор встраиваемого духового шкафа

Изображения духового шкафа приведены для справки, разные модели могут отличаться.

- 1 – Переключатель режимов духового шкафа
- 2 – Регулятор температуры
- 3 – LED – дисплей
- 4 – Ручка дверцы

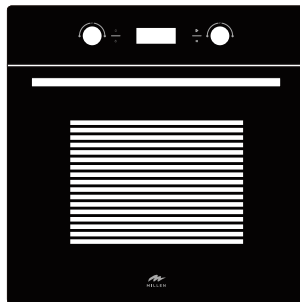

Модель MEO 602 BL

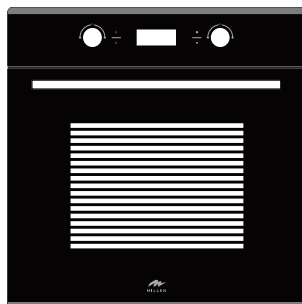

Модель MEO 602 IX

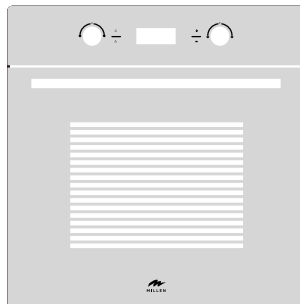

Модель MEO 602 WH

Комплектность

Глубокий эмалированный противень используют для запекания мяса и приготовления сочной выпечки.

Во время готовки не размещайте его на нижнем уровне, за исключением случаев, когда он используется в качестве поддона для сбора капель во время приготовления блюд на гриле, жарки. При больших колебаниях температуры противень может деформироваться.

Эмалированный противень: используется для приготовления выпечки и пирогов

При больших колебаниях температуры противень может деформироваться.

Решетка: используется для приготовления блюд в режиме гриль.

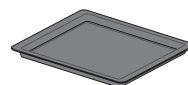

44.6x446x309 мм

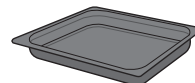

28x446x309 мм



446x309 мм

Технические характеристики

Модель	МЕО 602 BL/IX/WH
Тип	Электрический духовой шкаф
Управление	Механическое, Сенсорное, Таймер
Цвет	Черный/сталь/белый
Отделка	Нержавеющая сталь, Стекло
Режимы работы	Разморозка, Нижний нагрев, Традиционный, Традиционный + Турбо Гриль, Гриль+ Турбо Двойной гриль Двойной гриль + Турбо, Конвекция Отложенный старт
Объём	70 л
Направляющие	Стандартные
Дверца духовки	Съемная. Внутреннее стекло легко вынимается
Стекло дверцы	Тройное
Комплектация	1 решетка 1 глубокий противень 1 противень
Размеры противня (ШхГ)	446х309 мм
Потребляемая мощность	3000 Вт
Класс энергопотребления	A
Максимальная температура	250 °C
Размер устройства (ВхШхГ)	595х595х565 мм
Размер для встраивания (ВхШхГ)	600х560х570 мм
Страна-производитель	КНР
Ширина	600 мм
Длина силового кабеля	100 см
Размер упаковки	670х688х621 мм
Вес без упаковки / Вес в упаковке	32.4 кг / 36.8 кг (BL) 33.3 кг / 37.7 кг (IX/WH)

Использование электрического духового шкафа

Меры предосторожности

Не прикасайтесь к духовому шкафу мокрыми или влажными руками или ногами.

Не пользуйтесь духовым шкафом, если вы босиком.



Предупреждение

Опасность ожогов! Опасность пожара или взрыва!

- Во время приготовления дверца духового шкафа должна быть закрыта.
- Защищайте руки термическими перчатками при перемещении решеток, противней и посуды для выпечки внутри духового шкафа.
- Не прикасайтесь к нагревательным элементам.
- Не распыляйте спреи вблизи духового шкафа.
- Не используйте и не храните легковоспламеняющиеся материалы вблизи духового шкафа.
- Не используйте емкости из пластмассы для приготовления пищи внутри духового шкафа.
- Не ставьте в духовой шкаф закрытые консервы или емкости.
- Не оставляйте духовой шкаф без присмотра во время приготовления пищи, поскольку может происходить выделение жира или масел.
- Достаньте из рабочей камеры духового шкафа все противни и решетки, неиспользуемые во время приготовления.

Предотвратите неправильное использование!

- Риск повреждений эмалированных поверхностей.
- Не накрывайте дно духового шкафа алюминиевой фольгой.
- При использовании бумаги для выпечки, размещайте ее так, чтобы она не мешала циркуляции горячего воздуха внутри рабочей камеры и не касалась нагревательных элементов.

Не наливайте воду на горячие противни.

Первое использование

- Удалите возможные защитные пленки внутри и снаружи духового шкафа и с принадлежностей.
- Удалите этикетки (за исключением таблички с техническими данными), с принадлежностей и рабочей камеры духового шкафа.
- Вымойте все принадлежности духового шкафа (см. «**Проведение очистки духового шкафа**»).
- Вымойте внутреннюю часть духового шкафа и принадлежности теплой водой с моющим средством. Не используйте агрессивные чистящие средства, абразивные губки и т. п.

При первом использовании духовой шкаф будет издавать специфичный запах, характерный для новой техники; это нормальное явление. Обеспечьте надлежащую вентиляцию помещения.

Пожалуйста, установите режим верхнего и нижнего нагрева, **250°C, 90 минут**, чтобы очистить возможные технические загрязнения внутренней поверхности духового шкафа. При первом запуске духового шкафа в нем не должно быть продуктов.

По истечении установленного времени приготовления выключите духовой шкаф. После того, как рабочая камера остынет, очистите гладкие поверхности специальной тряпочкой и мыльным раствором.

Панель управления

Благодаря ручкам выбора функций и регулировки температуры возможно быстрое и простое изменение установок. Режимы работы приведены в таблице далее.



C° Ручка настройки температуры

F Ручка выбора функций

 Кнопка напоминания



 Кнопка старта

 Кнопка времени

|| Кнопка СТОП

Настройка часов

После подключения духового шкафа к сети на дисплее появятся символы «0:00».



1. Нажмите  будут мигать цифры часов.
2. Поверните правую ручку **C°**, чтобы отрегулировать число часов (значение должно быть в пределах **0-23**).
3. Нажмите , минуты будут мигать.
4. Поверните правую ручку **C°**, чтобы отрегулировать число минут (значение должно быть в пределах **0-59**).
5. Нажмите , чтобы завершить настройку часов. Знак «:» будет мигать, и время будет подсвечиваться.



Примечание

Часы показывают 24 часа. После включения питания, если время не установлено, часы будут показывать «0:00».

Настройка функции

1. Поверните левую ручку **F**, чтобы выбрать нужную функцию приготовления, на дисплее появится соответствующий значок.
2. Поверните правую ручку **C°**, чтобы отрегулировать температуру
3. Нажмите , чтобы подтвердить начало приготовления.
4. Если шаг 2 проигнорирован, нажмите , чтобы подтвердить начало приготовления. Время по умолчанию составляет **9 часов**, температура будет установлена по умолчанию (см. таблицу с описанием основных функций) и показана на дисплее.

Установка времени приготовления

1. Поверните левую ручку **F**, чтобы настроить время приготовления, когда начнется приготовление (установите через какой промежуток времени духовой шкаф выключится).

Во время вращения ручки на дисплее сначала меняются значения с шагом в минуту **0:01, 0:02, 0:03.....0:28, 0:29, 0:30**, а далее с шагом в **5 минут 0:30, 0:35, 0:40, 0:45,1:00, 1:05, 1:10.....8:50, 8:55, 9:00**.



Примечание

Если не установить время приготовления, духовой шкаф можно выключить вручную – в любое время, или он отключится автоматически через 9 часов. Возможно изменение времени приготовления после его установки.

2. Затем нажмите  для подтверждения.

Если  не будет нажата в течение **3 секунд** после установки времени приготовления, духовой шкаф вернется к предыдущей настройке времени приготовления.

Регулировка температуры во время приготовления

Изменение температуры для каждого режима возможно в пределах, указанных в таблице «**Описание основных функций**» в любой момент времени приготовления.

1. Поверните правую ручку **C°**, чтобы отрегулировать температуру в начале приготовления. Загорится соответствующий индикатор.

2. Затем нажмите , чтобы начать приготовление. Если не будет нажата в течение **3 секунд**, духовой шкаф вернется к предыдущему значению температуры для продолжения приготовления.



Примечание

Шаг регулировки температуры составляет 5°C для всех режимов кроме функций с «Гриль». Для режимов с функцией гриль шаг регулировки – 30°C .

Старт/пауза/отмена функций

Во время приготовления нажмите **||** один раз, чтобы приостановить приготовление. Дважды нажмите **| |**, чтобы отменить настройку режима, времени и температуры.

Если приготовление приостановлено, нажмите **▷**, чтобы возобновить приготовление пищи.

Функция Отложенного старта

Для использования функции **«Отложенный старт»** необходимо, чтобы часы были настроены (см. Настройка часов).

Установите время, когда духовой шкаф должен будет начать приготовление и режим работы:

1. Нажмите **🕒**

2. Поверните правую ручку **C°** для выбора **ЧАСА**.

Значение должно быть в диапазоне **0-23**.

3. Нажмите **🕒**

4. Поверните правую ручку **C°** для установки **МИНУТ**.

Значение должно быть в диапазоне **0-59**.

Например: Сейчас 11:00, духовой шкаф должен начать работу в 15:30, надо задать время 15:30.

5. Поверните левую ручку для выбора режима приготовления

6. Нажмите **⏸** для установки режима и температуры. Поверните левую **F** ручку, чтобы установить продолжительность приготовления, после поверните правую ручку **C°** и установите температуру.

7. Нажмите **▷** для завершения процесса установки. На дисплее отобразится значок **⏸**. Другие функции не будут подсвечены.

Для проверки заданного значения отложенного старта нажмите **🕒**, спустя 3 секунды на дисплее снова отобразится символ **⏸**.

8. В указанное время раздастся звуковой сигнал и духовой шкаф автоматически начнет работать в указанном режиме. На дисплее будут отображаться индикаторы режима и время.





! Примечание

1. Отложенный старт не может быть установлен для режима подсветка и размораживание (**☺** и **☹**).

2. При установленном Отложенном старте до начала приготовления нажмите **||** на дисплее будет показана выбранная температура и время приготовления. Повторное нажатие отменяет все настройки «Отложенного старта», или нажмите для возвращения в режим ожидания.

3. Функция напоминания недействительна во время «Отложенного старта».

Функция запроса



- Во время работы, если часы были установлены, нажмите кнопку , чтобы увидеть текущее время; если была установлена функция напоминания, нажмите кнопку , чтобы увидеть время напоминания.
- В состоянии напоминания, если часы были установлены, нажмите кнопку , чтобы увидеть текущее время.
- В режиме отображения часов, если была установлена функция отложенного старта, нажмите кнопку , чтобы увидеть время запуска программы.







Примечание

Запрашиваемые значения будут выведены на дисплей на 3 секунды.

Включение подсветки

- Поверните левую ручку **F**, чтобы выбрать соответствующую функцию, после чего загорится соответствующий значок .
- Нажмите кнопку , чтобы начать, «0:00», и значок лампы  загорится, «:» начнет мигать.

Блокировка панели управления



- Для блокировки панели управления одновременно нажмите на  и  в течение 3 секунд – раздастся продолжительный звуковой сигнал, на дисплее отобразится . Для отключения блокировки одновременно нажмите на  и  в течение 3 секунд – раздастся продолжительный звуковой сигнал.



Примечание

Если вы хотите остановить работу духового шкафа, а панель управления заблокирована, быстро нажмите . Обычное нажатие на кнопку не будет действительным.

Установка таймера

- Таймер можно установить длительностью от **1 минуты** до **9 ч. 59 минут**.
- Таймер можно установить только когда духовой шкаф находится в режиме ожидания.
1. Нажмите .
 2. Поверните правую ручку **C°** для установки количества часов (в диапазоне **0-9**).
 3. Нажмите .
 4. Поверните правую ручку **C°** для установки количества минут (в диапазоне **0-59**).
 5. Нажмите , чтобы подтвердить. Начнется обратный отсчет.
 6. По окончании заданного времени раздастся звуковой сигнал (10 раз).



Примечание

Вы можете отменить таймер во время его установки – нажмите | |.
Вы можете отменить уже запущенный таймер, нажав | | дважды.

Режим энергосбережения дисплея

В режиме ожидания или при установленном таймере нажмите  в течение 3 секунд, дисплей выключится и перейдет в режим энергосбережения.

Если в режиме ожидания в течение **10 минут** не было никаких запросов от пользователя, дисплей выключится и перейдет в энергосберегающий режим.

Для активации дисплея нажмите любую кнопку или поверните ручку.



Примечание

Лампа духового шкафа будет гореть для всех функций.

Если программа приготовления установлена, но кнопка  не нажата в течение **5 минут**, на дисплее будет отображаться текущее время, потом духовой шкаф будет в состоянии ожидания. Все выбранные настройки будут отменены.

Каждое нажатие на кнопку сопровождается коротким звуковым сигналом. Отсутствие звукового отклика означает, что нажатие было недостаточным.









По окончании приготовления звуковой сигнал прозвучит пять раз.

Когда приготовление закончено/ в состоянии паузы/ состоянии ожидания, если температура в центре рабочей камеры выше **75 °C** вентилятор охлаждения будет продолжать работать в течение **15 минут** или до тех пор, пока температура не станет ниже **75 °C**.

Описание основных функций

Духовые шкафы **Millen** с режимом конвекции оборудованы специальным вентилятором – конвектором, расположенным на задней стенке рабочей камеры. В таблице приведено подробное описание режимов работы и указано, когда он работает (+Турбо). Вентилятор предназначен для обеспечения постоянной циркуляции горячего воздуха в рабочей камере духового шкафа, что позволяет равномерно пропечь блюда, придав им аппетитную золотистую корочку, избежав подгорания.

Основные функции (выбираемые с помощью функциональной ручки)

Функция	Описание
	Лампа внутри духового шкафа: позволяет пользователю наблюдать за процессом приготовления, не открывая его. Лампа духового шкафа будет гореть для всех функций. жно включение только подсветки, например при подготовке к очистке и техническому обслуживанию
	Размораживание: Циркуляция воздуха комнатной температуры позволяет быстрее разморозить замороженные продукты без использования тепла. Помогает сократить время размораживания
	Нижний нагрев: скрытый элемент в нижней части рабочей камеры обеспечивает нагрев. В основном используется для сохранения пищи в горячем состоянии. Температуру можно установить в диапазоне 60-120°C. Температура по умолчанию 60°C
	Традиционное приготовление: верхний и нижний нагревательные элементы работают вместе, обеспечивается естественное конвекционное приготовление. Температуру можно установить в диапазоне 50-250°C. Температура по умолчанию 220°C
	Традиционный + турбо: Комбинация вентилятора и обоих нагревательных элементов обеспечивает более равномерное проникновение тепла, экономя до 30-40 % энергии. Блюда слегка подрумяниваются снаружи и остаются влажными внутри. Примечание. Эта функция подходит для приготовления на гриле или запекания больших кусков мяса при более высокой температуре. Температуру можно установить в диапазоне 50-250°C. Температура по умолчанию 220°C
	Гриль: элемент гриля включается и выключается для поддержания температуры. Температуру можно установить в пределах 180-240°C. Температура по умолчанию 210°C
	Двойной гриль: работают элемент гриля и верхний нагревательный элемент. Температуру можно установить в пределах 180-240°C. Температура по умолчанию 210°C
	Двойной гриль + турбо: элемент гриля и верхний нагревательный элемент работают с вентилятором Температуру можно установить в пределах 180-240°C. Температура по умолчанию 210°C
	Конвекция: элемент вокруг конвекционного вентилятора обеспечивает дополнительный источник тепла для приготовления в конвекционном режиме. Температуру можно установить в диапазоне 50-240°C. Температура по умолчанию 180°C

Использование аксессуаров и противней

Вымойте противни перед использованием их в первый раз, чтобы удалить возможные следы производства.

В зависимости от модели ваш духовой шкаф может быть оснащен различными принадлежностями. Используйте только оригинальные принадлежности, специально предназначенные для вашего духового шкафа.

Убедитесь, что все используемые принадлежности и аксессуары могут выдерживать температуру, указанную для выбранной функции духового шкафа.

Рабочая камера имеет несколько уровней установки. Уровни установки считаются снизу вверх

Всегда устанавливайте решетки и противни между направляющими стержнями одного уровня. Выдвинутые наполовину противни и решетки не опрокидываются.

Возьмите противень обеими руками с двух сторон и установите его в рабочую камеру.

Используйте прихватки!

Противни и решетки устанавливайте в правильном направлении, фиксатор решетки должен совпадать с пазами в направляющей. Это гарантирует, что при аккуратном извлечении, горячие продукты не будут выскальзывать.

При установке противня/решетки не допускайте их перекоса – иначе противень/решетка будут задвигаться с трудом, также возможно повреждение эмалированной поверхности рабочей камеры.

Всегда устанавливайте противни/решетки в рабочую камеру полностью, чтобы они не соприкасались с дверцей духового шкафа.

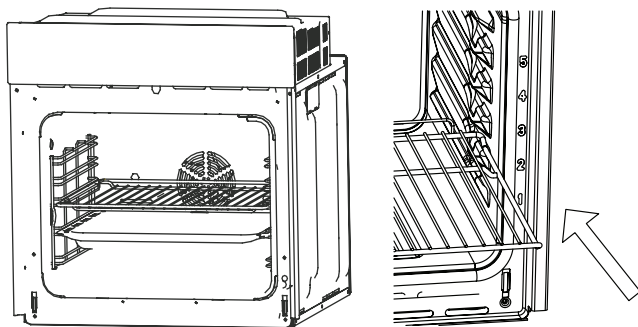

Ползунковый кронштейн:

Для приготовления больших блюд направляющие для полок с правой и левой стороны рабочей камеры можно снять, поставить посуду и противень на дно рабочей камеры духового шкафа, используя такие функции, как гриль, Двойной гриль, Двойной гриль + Турбо.

1. Используйте отвертку, чтобы вывинтить винты.
2. Извлеките направляющие из отверстий в задней стенке.



Примечание

Ставя посуду на дно духового шкафа, не используйте функции с нижним нагревателем.



Схема встраивания

Перед установкой внимательно прочтите инструкцию.

Габариты монтажного крепления:

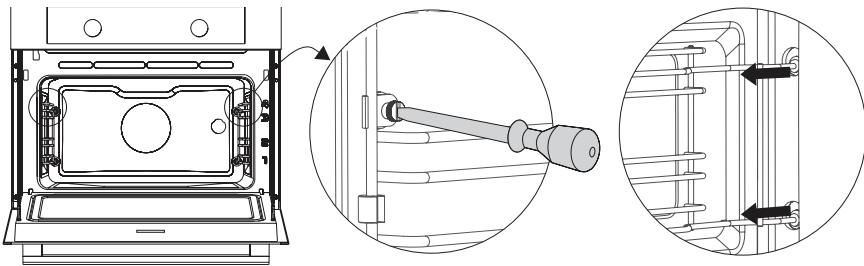
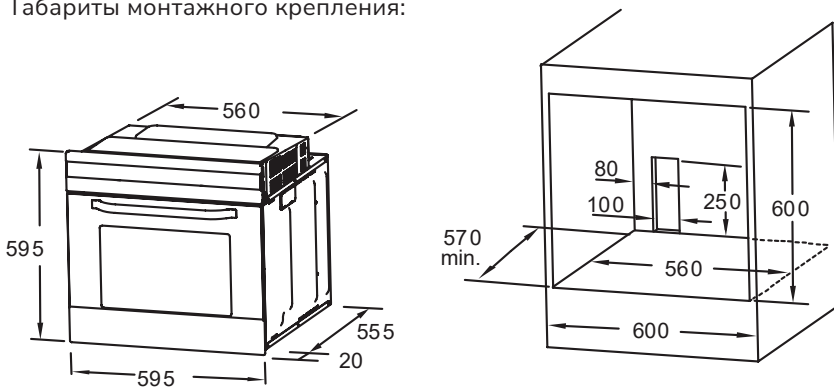

Для всех размеров допустимы только плюсовые отклонения.
Размеры указаны в мм.



Примечание

Ваш духовой шкаф разработан и изготовлен только для бытового применения. Он должен быть надлежащим образом установлен, размещен и эксплуатироваться в соответствии с инструкциями, содержащимися в настоящем Руководстве по эксплуатации.

Размеры, приведённые в таблице и на рисунках, являются конструктивными. В силу разных причин, возможно небольшое отклонение между фактическими и конструктивными размерами. Данные приведены только для справки.

Подключение к электросети

Перед подключением убедитесь, что напряжение в сети соответствует напряжению, указанному на табличке технических данных.

Сетевой кабель поставляется в комплекте с духовым шкафом.

При установке оборудования необходимо учесть наличие и размеры подводящих электрических коммуникаций

Подсоедините стандартную вилку в соответствии с нагрузкой, указанной на заводской табличке духового шкафа. При жестком креплении кабеля непосредственно к сети питания, установите многополюсный автоматический выключатель, изоляционное расстояние между контактами которого в отключенном положении составляет не менее **3 мм**. Номинал многополюсного автоматического выключателя следует подбирать в соответствии с нагрузкой. Выключатель должен соответствовать требованиям действующих нормативных документов (проводник заземления не должен размыкаться при отключении автоматического выключателя).

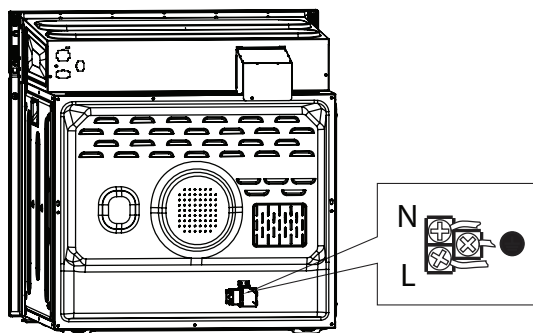

Не используйте бытовые удлинители и т.п. для соединения с сетью, они могут перегреться и воспламениться.

Убедитесь, что система заземления в домашней электропроводке установлена согласно предписаниям.

1. Данная техника оснащена сетевым кабелем с заземлением. Чтобы заземлить устройство, необходимо подключить в соответствии со всеми местными нормами и правилами. В случае неисправности или поломки, заземление снизит риск поражения электрическим током, обеспечив путь наименьшего сопротивления электрического тока.

2. Неправильное подключение провода заземления может привести к риску поражения электрическим током. Если есть сомнения в правильности заземления духового шкафа, следует обратиться к квалифицированному электрику или представителю сервисной службы.

Замена сетевого кабеля

В случае повреждения сетевого кабеля замените его на новый подходящий кабель.

При замене сетевого кабеля соблюдайте следующие указания:

- Отключите изделие от электросети
- Откройте блок питания.
- Снимите зажим, фиксирующий кабель.
- Замените кабель на новый такой же длины, соответствующий с выше-указанными характеристиками.
- Желто-зеленый заземляющий провод должен быть подсоединен к клемме, отмеченной знаком . Он должен быть на **10 мм** длиннее фазного и нулевого провода.

Синий нулевой провод следует подсоединить к клемме, отмеченной буквой **N**, а фазный провод – к клемме, обозначенной буквой **L**.

Монтаж духового шкафа в кухонный шкаф или столешницу

Чтобы духовой шкаф работал должным образом, кухонный корпус должен быть подходящим.

Панели кухонного гарнитура, которые находятся рядом с духовым шкафом, должны быть изготовлены из термостойкого материала и выдерживать температуру не менее **120°C**.

Ответственность за любой ущерб, который может быть причинен духовым шкафом, установленным с нарушением данного температурного лимита, несет его владелец.

Пластмассы или клеи, которые не выдерживают таких температур, расплавятся и деформируются после того, как духовой шкаф будет работать, электрические части должны быть полностью изолированы.

Духовой шкаф должен быть прочно закреплен, чтобы его невозможно было снять без помощи специальных инструментов.

Удалите заднюю часть кухонного гарнитура, чтобы обеспечить достаточный приток воздуха, циркулирующего вокруг духового шкафа. Обеспечьте зазор не менее **45 мм**.

Размеры ниши выреза, которая будет сделана в поверхности корпуса мебели обозначены на рисунке ниже.

Вставьте духовой шкаф в место, предусмотренное в кухонном гарнитуре; он может быть установлен под столешницей или в вертикальный шкаф.

Закрепите духовой шкаф на месте, используя два крепежных отверстия в корпусе.

Чтобы найти крепежные отверстия, откройте дверцу духовки и загляните внутрь.

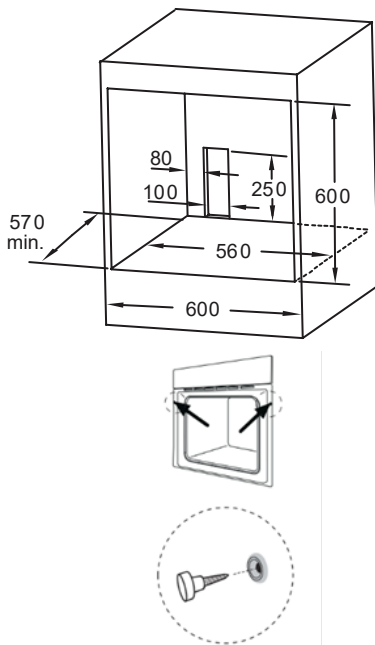

Внимание

Изделие нельзя устанавливать в ванной или душевой!
Не закрывайте необходимые для вентиляции промежутки между духовым шкафом и нишей для встраивания варочной панели (если она присутствует).

Техническое обслуживание

Снятие и очистка направляющих

Для очистки направляющих используйте обычные моющие средства.

1. Используйте отвертку, чтобы вывинтить винты.
2. Извлеките направляющие из отверстий в задней стенке.

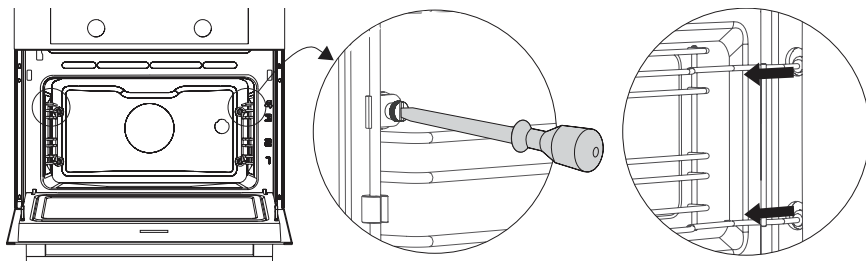

Замена лампы в духовом шкафу

Лампа в данном бытовом приборе предназначена только для освещения этого прибора. Для освещения помещения лампа непригодна.

Гарантийные обязательства не распространяются на лампу. Отключите питание от сетевой розетки или выключите автоматический выключатель сетевой розетки духового шкафа.

Чтобы не допустить ожогов, выкручивайте лампу в защитных рукавицах.

Отвинтите стеклянную крышку лампы, повернув ее против часовой стрелки (обратите внимание, она может быть тугой), и замените лампочку на новую того же типа.

Закрутите стеклянную крышку лампы на место.

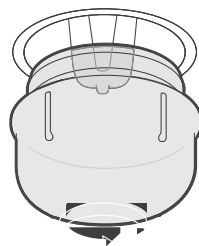

! Примечание

Используйте только галогенные лампы мощностью 25–40 Вт /220–240 В, Т300 °С.

Снятие и установка дверцы и стекла дверцы духового шкафа

Съемная дверь обеспечивает полный доступ ко всему внутреннему пространству духового шкафа для более легкого и быстрого обслуживания. Перед снятием дверцы убедитесь, что духовой шкаф остыл и отключите его от сети.

⚠ Предупреждение

Не тяните дверь силой и не допускайте разбитие стекла в процессе демонтажа. Обратите внимание, что шарнирные пружины могут ослабнуть и стать причиной травмы. Не поднимайте и не переносите дверцу духовки за ручку дверцы.

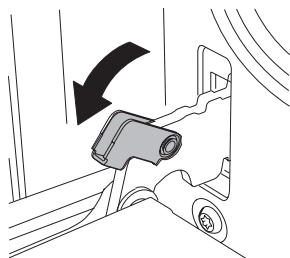

Чтобы снять дверь, откройте ее на максимальный угол. Затем потяните пряжку на дверной петле назад

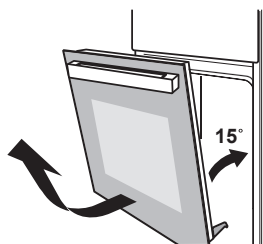

Закройте дверь на угол примерно 15°. Поднимите и медленно вытащите дверцу из паза



Поместите дверцу горизонтально, верхней крышкой двери к себе, положите руки на стекло и потяните его вперед

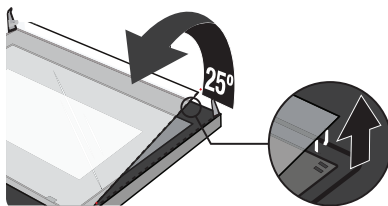

Аккуратно отделите стекло, приподняв его примерно на 25°

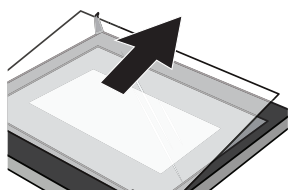

Потяните стекло в направлении, указанном стрелкой. Аккуратно вытащите стекло из гнезда



Вытащив внутреннее стекло, пожалуйста, выньте стекло среднего слоя, как показано на рисунке

Когда очистка завершена, выполните указанные выше действия в обратном порядке для установки стекла и дверцы.

Проведение очистки духового шкафа

Не допускайте попадания воды в вентиляционные отверстия. Не проводите очистку духового шкафа, пока он горячий.

Некоторые чистящие средства образуют вредные пары при контакте с горячими поверхностями. Использование влажных тканевых салфеток или губок может привести к получению ожогов от пара.

Части духового шкафа, контактирующие с пищевыми продуктами, должны регулярно очищаться. Подождите, пока духовой шкаф остынет – будет теплым – чистка будет легче.

Очистите поверхность духового шкафа влажной тканью, мягкой щеткой или тонкой губкой, а затем вытрите насухо. В случае сильного загрязнения используйте горячую воду с неабразивным чистящим средством.

Не используйте абразивные или агрессивные химические чистящие средства, острые металлические скребки для очистки поверхности, так как они царапают или разъедают её и могут привести к дефекту или разрушению элементов изделия.

Никогда не оставляйте кислотные вещества (лимонный сок, уксус) на деталях из нержавеющей стали. В целях безопасности не используйте мойки высокого давления и парочистители.

Очищение наружные поверхностей духового шкафа

Для чистки наружных и внутренних поверхностей духового шкафа используйте тканевую салфетку, смоченную раствором нейтрального моющего средства или теплой мыльной водой.

Затем вытрите насухо бумажной салфеткой или сухим тканевым полотенцем.

Не используйте металлические мочалки, щелочные или абразивные чистящие средства. Не используйте металлические мочалки, абразивные стороны губок и абразивные чистящие средства. Они могут повредить покрытие.

Очищение внутренних поверхностей духового шкафа

Не очищайте уплотнение дверцы руками без перчаток.

Не используйте грубые мочалки или губки.

Во избежание повреждения эмалированных поверхностей используйте средства для чистки духовых шкафов, которые продаются в розничных магазинах.

Для удаления стойких загрязнений используйте специальные средства для чистки духовых шкафов.

Очищение стеклянной дверцы духового шкафа

Дверца духового шкафа имеет тройное остекление.

Внутреннее и среднее стекла можно вытащить, чтобы очистить.

Чтобы снять дверцу с духового шкафа, следуйте приведенным выше инструкциям.

Для чистки стеклянной дверцы запрещается использовать абразивные чистящие средства или металлические щетки, так как они могут оставить царапины на поверхности, из-за которых стекло может треснуть.

Извлекать компоненты (стекла или другие части) из установленной дверцы опасно, это может стать причиной травмы.



Внимание

При чистке не надавливайте на стекла, особенно на углы переднего стекла – стекло может треснуть.

Аксессуары

Мойте посуду и аксессуары после каждого использования, после чего вытирайте насухо кухонным полотенцем. Для облегчения чистки предметы можно предварительно замочить в мыльной воде на **30 минут**. Формы для выпечки можно мыть в мягком моющем средстве.

Советы по устранению неисправностей

Убедитесь в том, что духовой шкаф подключен к сети и работает нормально. Не делайте ничего, что может повредить изделие.

Выполняйте действия, указанные в Таблице, перед тем, как обратиться в сервисный центр.

Если неисправность не устраняется, обратитесь в ближайший сервисный центр.

Неисправность	Возможная причина	Способ устранения/ указания
Духовой шкаф не работает	Неисправен предохранитель	Проверьте предохранитель в блоке предохранителей
	Отключение электроэнергии	Проверьте, работают ли остальные бытовые электроприборы
На дисплее мигает время суток	Недавнее отключение электроэнергии.	Заново установите время суток (см. настройка часов)
Не получается настроить духовой шкаф / На дисплее загорается символ замка	Блокировка панели управления активна	Деактивируйте функцию блокировки от детей
Пища не готовится	Не установлен режим работы духового шкафа	Проверьте, что была нажата кнопка подтверждения
	Не плотно закрыта дверца духового шкафа	Закройте дверцу духового шкафа
	Неисправен предохранитель	Проверьте предохранитель в блоке предохранителей
Чрезмерное или недостаточное приготовление	Неверные настройки режима приготовления	Проверьте, что заданы правильное время и режим приготовления
Образование конденсата в духовом шкафу	Это нормальное явление	После выключения духового шкафа вентилятор будет работать еще в течение некоторого времени
Воздушный поток ощущается в области дверцы и наружной поверхности прибора	Это нормальное явление	

Из дверцы или вентиляционных отверстий выходит пар	Это нормальное явление	
Выключатель регулярно выключается	Обратитесь к технику по сервисному обслуживанию	
На дисплее отображается код ошибки, ОШИБКА XX (XX указывает на номер ошибки)	В работе электронного модуля произошел сбой. Если неполадку устранить не удастся, обратитесь к технику по сервисному обслуживанию	Отключите прибор от сети электропитания на несколько минут. Затем снова подключите его к сети электропитания и задайте текущее время.

Информация о гарантии

- В течение гарантийного периода изделие должно обслуживаться только уполномоченным сервисным центром.

- Любые электротехнические работы, проведения которых требует обслуживание духового шкафа, должны выполняться только квалифицированным электриком или компетентным специалистом.

- Должны использоваться только оригинальные запасные части.

Адрес и телефонный номер ближайшего к Вам Сервисного центра Вы можете найти на сайте www.millen.eu или в гарантийном талоне.

- При вызове специалистов из Сервисного центра, сообщите им, пожалуйста, номер модели и заводской номер Вашего духового шкафа.

Гарантия на духовой шкаф – 3 года. Подробные условия гарантийного обслуживания Вы найдете в гарантийном талоне внутри упаковки.

Сохраняйте гарантийный талон на духовой шкаф. Дополнительные элементы и аксессуары, приобретаемые в дополнение к нему, не входят в гарантию на изделие.

Материалы, которые необходимо заменить с течением времени и в зависимости от использования, как указано в руководстве по эксплуатации, не попадают под действие гарантии.

Данная гарантия не распространяется на сбои, возникающие в результате ненадлежащего или коммерческого использования духового шкафа, и следующие ситуации не покрываются гарантией:

1. Любые повреждения и неисправности, возникающие в результате установки и использования духового шкафа с нарушением инструкций, приведенных в руководстве;

2. Любые повреждения и неисправности, возникающие при погрузке, разгрузке и обращении с духовым шкафом после его доставки заказчику;

3. Любые повреждения и поломки из-за низкого или чрезмерного напряжения, неправильной электрической установки, использования при напряжении, которое отличается от указанного на табличке изделия.

4. Повреждения и неисправности из-за пожара и/или молнии.

5. Неисправность, возникающая в результате использования изделия с нарушением инструкций, приведенных в руководстве по эксплуатации

6. Вмешательство и ремонт оборудования кем-либо, кроме уполномоченного лица;

7. Проблемы, возникающие при монтаже любой детали, кроме деталей, поставляемых производителем.

Продавец, дилер, агентство или представитель, у которого потребитель приобретает изделие, несет ответственность за выдачу и доставку гарантийного талона потребителю. Фальсификация гарантийного талона, удаление и уничтожение оригинального серийного номера на изделии делает гарантию недействительной.

В случае несоблюдения мер осторожности, указанных в руководстве, в отношении изделий из нержавеющей стали, может появиться почернение, окисление и волны на поверхности. Такие условия не попадают под действие гарантии.

Предупреждения о транспортировке и обработке

- Во время обработки соблюдайте знаки, указанные на картонной коробке.

Если требуется транспортировка:

- Сохраняйте оригинальную упаковку.

- Перевозите в оригинальной упаковке и соблюдайте знаки, указанные на упаковке.

Если оригинальная упаковка не доступна:

- Не помещайте тяжелые предметы на духовой шкаф.

Пожалуйста, соблюдайте следующие меры.

- Приобретая духовой шкаф, получите гарантийный талон.

- Если вам требуется обслуживание изделия, вы можете обратиться в авторизованный сервисный центр.

Срок службы: 10 лет. Производитель гарантирует, что в течение этого периода запасные детали для изделия будут доступны.

Производитель оставляет за собой право вносить изменения в конструкцию изделия без предварительного уведомления с целью улучшения его характеристик. Наша бытовая техника постоянно совершенствуется, улучшаются характеристики, обновляется дизайн, поэтому рисунки и обозначения, приведенные в данном руководстве, могут несколько отличаться от приобретенной Вами модели.

Обслуживание и запасные детали

При необходимости вы можете приобрести запасные детали для своего духового шкафа в сервисном центре. В упаковке находится список сервисных центров. Чтобы запросить запасную деталь при обращении в сервисный центр или к дилеру, укажите модель изделия, указанную в таблице на корпусе духового шкафа.

Если вы соблюдаете все инструкции, но неисправность остается, вы можете связаться с сервисным центром царапины на поверхности, из-за которых стекло может треснуть.

Извлекать компоненты (стекла или другие части) из установленной дверцы опасно, это может стать причиной травмы.



Утилизируйте упаковку с соблюдением правил экологической безопасности.

Материалы, используемые для упаковки данного изделия, пригодны для вторичной переработки.

Перед тем как утилизировать отслужившее изделие приведите его в нерабочее состояние, чтобы оно не представляло опасность.

Для этого отсоедините микроволновую печь от сети питания и обрежьте кабель питания. Для защиты окружающей среды важно, чтобы старые приборы утилизировались надлежащим образом.

Не утилизируйте данное изделие вместе с бытовым мусором.

Значок в виде перечеркнутого мусорного бака на колесах:

Запрещается утилизировать электрооборудование вместе с несортированными бытовыми отходами, используйте специализированные пункты сбора отходов. Обратитесь в местные органы власти для получения информации о ближайших пунктах сбора.

Когда электрооборудование отправляется на мусорные полигоны, то опасные вещества, попав в грунтовые воды и далее в пищевые цепочки, могут навредить вашему здоровью и самочувствию. В зависимости от законодательных требований, при замене старого прибора на новый дилер может быть обязан забрать ваш старый прибор для утилизации, как минимум бесплатно.

Согласно ст. 26 законодательного декрета от 14 марта 2014 года № 49 «Исполнение директивы 2012/19/ЕС об утилизации отходов электронного и электрического оборудования (RAEE)» УТИЛИЗАЦИЯ ОЭЭО (RAEE): Знак перечеркнутого мусорного бака, приведенный на приборе или на его упаковке, означает, что по завершении срока службы прибора его необходимо утилизировать отдельно от других отходов.

Поэтому пользователь должен будет сдать отслуживший прибор в подходящие муниципальные центры по отдельному сбору отходов электронного и электрического оборудования.

В качестве альтернативы самостоятельной утилизации можно сдать прибор дилеру на момент приобретения нового равнозначного прибора.

Кроме того, в точках продаж электронных, электрических изделий, площадь которых превышает 400 м², можно, приобретая новое изделие, бесплатно, без каких-либо обязательств сдавать электронные приборы размером менее 25 см, подлежащие утилизации.

Надлежащий отдельный сбор отходов, отслуживших электроустройств для последующей переработки и утилизации, совместимый с охраной природы, позволяют избежать негативного воздействия на окружающую среду и здоровье людей, а также способствует повторному использованию материалов, из которых состоит прибор.

Millen активно участвует в сохранении окружающей среды:

- Осуществлен переход к использованию материалов, уменьшающих воздействие на окружающую среду в процессах производства и эксплуатации.
- В производстве применяются более экологически чистые хладагенты.
- Сокращено потребление энергии и воды, как в процессе производства техники, так и путем внедрения экономичных решений в модели техники.
- Используем перерабатываемые и переработанные материалы в производстве самой бытовой техники и в упаковке.

Техника Millen соответствует стандартам устойчивого развития и оценкам экологических характеристик.

Путаетесь в терминах, связанных с переработкой? Словарик всего из пяти слов поможет разобраться:



1. Разборка отходов — начальный этап переработки, когда из всего, поступившего для переработки выбирают только то, что подходит для вторичного использования.



2. Сортировка отходов — уже отобранные элементы, детали, части корпусов сортируют в зависимости от материала изготовления: пластик, металл, стекло и т.д.



3. Рециклинг — применение отходов по прямому назначению, а также их возврат в производственный цикл (после определенной подготовки).



4. Утилизация отходов, брака, отслуживших изделий — их повторное применение, использование для изготовления чего-то нового, сюда входят и оказание услуг, и выполнение работ, и рециклинг.



5. Переработка — в отличие от утилизации это именно процесс превращения отходов в энергию или новую продукцию.

Для улучшения качества жизни на всех уровнях мы предлагаем каждому участвовать в экологичной утилизации – не выбрасывать, а сдавать отслужившую технику.

Воспользуйтесь Картой утилизации GREENPEACE, чтобы найти ближайший пункт сдачи техники, отслужившей свой срок службы.





Производитель: Guangdong Midea Kithchen Appliances Manufacturing Co.,Ltd. Address: No.6, Yong An Road, Beijiao, Shunde, Foshan, Guangdong, China.

Made in P.R.C.

Импортер: ООО «Техномир» («Technomir LLC»). 188640, Россия, г. Всеволожск, пр-кт. Всеволожский, д. 72.

Сделано в КНР.

Данная техника имеет сертификат соответствия таможенного союза ЕАС.

Дата изготовления указана на устройстве в следующем формате: **YYYYMMDDBBBBB**, где **YYYY** – год изготовления, **MM** – месяц изготовления, **DD** – дата изготовления, **BBBBB** – номер модели в партии.



MILLEN.EU