



MIKROVLNNÁ TROUBA

Návod k použití



DMG4210H

De Dietrich

CRÉATEUR D'ÉMOTIONS DEPUIS 1684

CS



VÁŽENÝ ZÁKAZNÍKU

Objev produktu De Dietrich znamená zážitek řady jedinečných emocí. Přitažlivost nastane v okamžik, kdy se na produkt díváte. Naprostá kvalita designu prozařuje díky nadčasovému stylu a vynikajícím povrchovým úpravám, díky nimž je každý komponent sám o sobě elegantním a rafinovaným mistrovským dílem, každý v dokonalé harmonii s ostatními.

Následně přichází neodolatelné nutkání se ho dotknout.

Design De Dietrich široce využívá robustní a prestižní materiály, kde je důraz kladen na autentičnost.

Díky kombinaci nejmodernějších technologií s materiály nejvyšší kvality vyrábí De Dietrich nádherně zpracované produkty, které vám pomohou získat maximum z kulinářského umění, vášně sdílené všemi milovníky vaření a dobrého jídla. Doufáme, že se vám bude používání tohoto nového zařízení líbit. Děkujeme, že jste si vybrali výrobek De Dietrich.

www.dedietrich-electromenager.com



De Dietrich 

DŮLEŽITÉ BEZPEČNOSTNÍ POKYNY.....	5
PRO SNÍŽENÍ RIZIKA ZRANĚNÍ OSOB INSTALACE UZEMNĚNÍ	10
ČIŠTĚNÍ	11
NÁDOBÍ	12
1 NASTAVENÍ TROUBY.....	15
Názvy částí trouby a příslušenství.....	15
Instalace otočného stolu.....	15
2 Instalace a připojení	16
3 Návod k instalaci	17
4 NÁVOD K OBSLUZE.....	20
1. Nastavení hodin	21
2. Vaření v mikrovlnné troubě	21
3. Gril nebo Combi. Vaření	22
4. Rozmrazování podle hmotnosti.....	23
5. Rozmrazování podle času	23
6. Vícefázové vaření	23
7. Kuchyňský časovač.....	23
8. Menu Auto	24
9. Rychlé vaření	25
10. Funkce zámku pro děti	25
11. Dotazovací funkce	25
12. Specifikace	25
13. Otevřete dvířka trouby	25
5 Odstraňování problémů	26
6 POPRODEJNÍ SERVIS.....	27

OPATŘENÍ PRO PREVENCI MOŽNÉHO VYSTAVENÍ NADMĚRNÉMU MNOŽSTVÍ MIKROVLNNÉ ENERGIE

- (a) Nepokoušejte se používat tuto troubu s otevřenými dvířky, protože to může mít za následek škodlivé vystavení mikrovlnné energii. Je důležité, aby bezpečnostní zámky zůstaly funkční a je zakázáno je pozměňovat nebo přemostovat.
- (b) Nedávejte žádné předměty mezi přední stranu trouby a dvířka a nedovolte, aby se na těsnicích plochách usazovala nečistota nebo zbytky čisticího prostředku.

- (c) **VAROVÁNÍ:** Pokud jsou dvířka nebo těsnění dvířek poškozeno, nesmí být trouba provozována, dokud nebude opravena kompetentní osobou.

DODATEK

Přístroj je nutné udržovat v čistotě, protože jinak by mohlo dojít ke zhoršení kvality jeho povrchů, což by mělo za následek zkrácení jeho životnosti a výskyt nebezpečných situací.

SPECIFIKACE

Model:	DMG4210B / DMG4210H
Jmenovité napětí:	230V~50Hz
Jmenovitý příkon (mikrovlny):	1450W
Jmenovitý výstupní výkon (mikrovlny):	900W
Jmenovitý příkon (gril):	1000W



DŮLEŽITÉ BEZPEČNOSTNÍ POKYNY

VÝSTRAHA

Abyste snížili riziko požáru, úrazu elektrickým proudem, zranění osob nebo vystavení nadměrnému působení mikrovlnné energie při používání vašeho spotřebiče dodržujte základní preventivní opatření, včetně následujících:

- Přečtěte si a dodržujte konkrétní: „BEZPEČNOSTNÍ OPATŘENÍ, KTERÉ ZABRÁNÍ MOŽNÉMU VYSTAVENÍ NADMĚRU MIKROVLNNÉ ENERGIE“.
 - Tento spotřebič mohou používat děti ve věku od 8 let a starší a osoby se sníženými fyzickými, smyslovými nebo duševními schopnostmi nebo s nedostatkem zkušeností a znalostí, pokud jsou pod dohledem nebo jsou poučeny o používání spotřebiče v bezpečným způsobem a rozumí souvisejícím nebezpečím.
- Se spotřebičem si nesmí hrát děti. Čištění a uživatelskou údržbu nesmějí provádět děti, pokud nejsou starší 8 let a pod dozorem. Děti mladší osmi let se smí ke spotřebiči přiblížit pouze pod nepřetržitým dohledem.
- Uchovávejte spotřebič a jeho kabel mimo dosah dětí mladších 8 let.
 - Pokud je napájecí kabel poškozen, musí jej vyměnit výrobce, jeho servisní zástupce nebo podobně kvalifikovaná osoba, aby se předešlo nebezpečí. (Pro spotřebič s nástavcem typu Y)



DŮLEŽITÉ BEZPEČNOSTNÍ POKYNY

-  **VAROVÁNÍ:**
Než začnete vyměňovat žárovku, ujistěte se, že je spotřebič vypnutý, aby se předešlo nebezpečí úrazu elektrickým proudem.
-  **VAROVÁNÍ:**
Provádění jakýchkoliv činností spojených se servisem nebo opravami zahrnujících odstranění krytů, které poskytují ochranu před vystavení vlivu mikrovlnné energie, smí provádět pouze k tomu kompetentní osoba. Pro ostatní jsou tyto činnosti nebezpečné.
-  **VAROVÁNÍ:**
Tekutiny ani jiné potraviny se nesmí ohřívat v utěsněných nádobách, protože by mohly explodovat.
- Při ohřívání jídla v plastových nebo papírových nádobách sledujte troubu kvůli možnosti vznícení.
- Používejte pouze nádobí, které je vhodné pro použití v mikrovlnných troubách.
- Pokud vychází kouř, vypněte nebo odpojte spotřebič a nechte dvířka zavřená, abyste udusili případné plameny.
- Mikrovlnný ohřev nápojů může vést ke zpožděnému prudkému varu, proto je třeba dávat pozor při manipulaci s nádobou.
- Obsah kojeneckých lahví a sklenic s dětskou výživou je třeba před konzumací promíchat nebo protřepat a zkontrolovat teplotu, aby nedošlo k popálení.
- Vejce ve skořápce a celá vejce natvrdo by se neměla ohřívat v mikrovlnných troubách, protože mohou explodovat, a to i po ukončení mikrovlnného ohřevu.

DŮLEŽITÉ BEZPEČNOSTNÍ POKYNY

- Troubu je třeba pravidelně čistit a odstraňovat veškeré zbytky jídla.
- Neudržování trouby v čistém stavu by mohlo vést k poškození povrchu, což by mohlo nepříznivě ovlivnit životnost spotřebiče a případně vést k nebezpečné situaci.
- Používejte pouze teplotní sondu doporučenou pro tuto troubu. (pro trouby vybavené zařízením pro použití teplotní sondy.)
- Mikrovlnná trouba musí být provozována s otevřenými ozdobnými dvířky. (Platí pro trouby s ozdobnými dvířky.)
- Tento spotřebič je určen k použití v domácnosti a podobných aplikacích, jako jsou:
 - kuchyňky pro zaměstnance v obchodech, kancelářích a jiných pracovních prostředích;
 - klienti v hotelech, motelech a jiných prostředích rezidenčního typu;
 - statky;
 - prostředí typu nocleh se snídaní.
- Mikrovlnná trouba je určena k ohřevu jídel a nápojů. Sušení potravin nebo oděvů a ohřívání tepelných polštářků, pantoflí, houbiček, mokrých hadrů a podobných věcí může vést k nebezpečí zranění, vznícení nebo požáru.
- Kovové nádoby na potraviny a nápoje nejsou během vaření v mikrovlnné troubě povoleny.
- Spotřebič se nesmí čistit parním čističem.
- Při vyjímání nádob ze spotřebiče dávejte pozor, abyste neposunuli otočný talíř.

DŮLEŽITÉ BEZPEČNOSTNÍ POKYNY

- (U pevných spotřebičů a vestavěných spotřebičů používaných ve výšce 900 mm nad podlahou nebo výše a s odnímatelnými otočnými talíři. To však neplatí pro spotřebiče s horizontálními spodními sklopnými dvířky.)
- Mikrovlnná trouba je určena k vestavěnému použití.
- Nesmí se používat parní čistič.
- Povrch úložné zásuvky se může zahřát.
-  **VAROVÁNÍ:** Spotřebič a jeho přístupné části se během používání zahřívají. Je třeba dávat pozor, abyste se nedotkli topných těles. Děti mladší osmi let se smí ke spotřebiči přiblížit pouze pod nepřetržitým dohledem.
- Během používání se spotřebič zahřívá. Je třeba dávat pozor, abyste se nedotkli topných těles uvnitř trouby.
-  **VAROVÁNÍ:** Přístupné části se mohou během používání zahřát. Malým dětem je třeba zabránit v přiblížení.
- Spotřebič nesmí být instalován za ozdobnými dvířky, aby nedošlo k přehřátí. (Toto neplatí pro spotřebiče s ozdobnými dvířky.)
-  **VAROVÁNÍ:** Když je spotřebič provozován v kombinovaném režimu, smí děti používat troubu v době, kdy generuje teplo, pouze pod dohledem dospělé osoby.

DŮLEŽITÉ BEZPEČNOSTNÍ POKYNY

- K čištění skla dvířek trouby nepoužívejte drsné abrazivní čisticí prostředky nebo ostré kovové škrabky, protože mohou poškrábat povrch, což může mít za následek rozbití skla.

**ČTĚTE POZORNĚ A
USCHOVEJTE PRO
BUDOUCÍ POUŽITÍ**

Pro snížení rizika zranění osob Instalace uzemnění



NEBEZPEČÍ

Nebezpečí úrazu elektrickým proudem. Kontakt s některými vnitřními součástmi může vést k vážným nebo dokonce smrtelným zraněním osob. Nerozmontovávejte spotřebič.



VÝSTRAHA

Nebezpečí úrazu elektrickým proudem. Nesprávné použití uzemnění může vést k úrazu elektrickým proudem. Nezapojujte spotřebič do zásuvky, dokud není řádně nainstalován a uzemněn. Tento spotřebič musí být uzemněný. V případě elektrického zkratu snižuje toto opatření riziko úrazu elektrickým proudem, protože poskytuje únikový vodič pro svedení elektrického proudu. Tento spotřebič je vybaven napájecím kabelem s uzemňovacím vodičem a uzemněnou zástrčkou.

Zástrčka se smí připojovat pouze do řádně nainstalované a uzemněné zásuvky. Pokud nerozumíte úplně pokynům pro uzemnění nebo máte pochybnosti, zda je spotřebič řádně uzemněný, obraťte se na kvalifikovaného elektrikáře nebo servisního pracovníka. Pokud je potřeba použít prodlužovací kabel, použijte výhradně třívodičový.

- Krátký napájecí kabel je součástí dodávky, aby se snížilo riziko zamotání se do delšího kabelu nebo zakopnutí.
- Pokud používáte sadu dlouhých kabelů nebo prodlužovací kabel:

Pro snížení rizika zranění osob Instalace uzemnění

1) Označené elektrické parametry kabelové sestavy nebo prodlužovacího kabelu musí dosahovat minimálně úrovně elektrických parametrů spotřebiče.
2) Prodlužovací kabel musí být třívodičový, s uzemněním.

3) Dlouhý kabel musí být veden tak, aby nevisel přes okraj pracovní desky nebo desky stolu, kde by jej mohly stáhnout děti nebo by mohlo dojít k náhodnému zakopnutí.

ČIŠTĚNÍ

Vždy odpojte spotřebič od napájení.

- Po použití vyčistěte vnitřek trouby mírně navlhčeným hadříkem.
- Příslušenství čistěte obvyklým způsobem v mýdlové vodě.
- Zárubeň a těsnění a sousední díly je nutné v případě znečištění pečlivě očistit vlhkým hadříkem.

- K čištění skla dvířek trouby nepoužívejte drsné abrazivní čisticí prostředky nebo ostré kovové škrabky, protože mohou poškrábat povrch, což může mít za následek rozbití skla.
- Tip na čištění – Pro snadnější čištění stěn dutiny, kterých se může dotýkat připravované jídlo: Vložte do misky půlku citronu,

ČIŠTĚNÍ

přidejte 300 ml vody a ohřívejte 10 minut se 100% výkonem v mikrovlnném režimu.

Pak otřete troubu do čista suchým měkkým hadrem.

NÁDOBÍ



POZOR

Nebezpečí osobního zranění

Provádění jakýchkoliv činností spojených se servisem nebo opravami zahrnujících odstranění krytů, které poskytují ochranu před vystavení vlivu mikrovlnné energie, smí provádět pouze k tomu kompetentní osoba.

Pro ostatní jsou tyto činnosti nebezpečné.

Viz pokyny v části „Materiály, které můžete používat v mikrovlnné troubě, a materiály, kterým je třeba se vyhnout“.

Některé nekovové nádoby nelze v mikrovlnné troubě bezpečně používat.

V případě pochybností otestujte příslušné nádoby níže uvedeným postupem.

Test nádobí:

- Naplňte nádobu vhodnou do mikrovlnné trouby 1 šálkem studené vody (250 ml) spolu s příslušným nádobím.
- Vařte na maximální výkon po dobu 1 minuty.
- Opatrně prohmatejte náčiní. Je-li teplá, nepoužívejte jej pro tepelnou úpravu pokrmů v mikrovlnné troubě.
- Nepřekračujte dobu vaření 1 minutu.

NÁDOBÍ

Materiály, které lze používat v mikrovlnné troubě

Nádobí	Poznámky
Zapékací mísy	Postupujte podle pokynů výrobce. Dno zapékací mísy musí být minimálně 5 mm nad otočným talířem. Nesprávné použití může způsobit rozbití otočného stolu.
Keramické nádobí	Používejte pouze keramiku vhodnou pro používání v mikrovlnné troubě. Řiďte se pokyny výrobce. Nepoužívejte nádobí s prasklinami nebo odštípnutými místy.
Sklenice	Vždy sundejte víko. Používejte pouze k mírnému ohřívání potravin. Většina sklenic není z varného skla a může prasknout.
Skleněné nádobí	Používejte pouze skleněné nádobí z varného skla. Dávejte pozor, aby na něm nebyly kovové součásti. Nepoužívejte nádobí s prasklinami nebo odštípnutými místy.
Sáčky pro pečení v troubě	Postupujte podle pokynů výrobce. Nepoužívejte pro uzavření kovové spony. Udělejte otvory, aby mohla unikat pára.
Papírové tácky a kelímky	Používejte pouze pro krátkodobé vaření/ohřívání. Při tepelné úpravě pokrmů nenechávejte troubu bez dozoru.
Papírové utěrky	Používejte pro zakrývání pokrmů při ohřívání a pohlcování tuků. Používejte pouze pod dohledem pro krátkodobé vaření.
Pergamenový papír	Používejte pro zakrytí, aby se předešlo vystříkování, anebo jako obal pro parní úpravu.
Plasty	Používejte pouze keramiku vhodnou pro používání v mikrovlnné troubě. Postupujte podle pokynů výrobce. Musí mít označení „Vhodné do mikrovlnné trouby“. Některé plastové nádoby měknou, když je jejich obsah horký. „Varné sáčky“ a těsně uzavřené plastové sáčky je třeba proříznout, propíchat nebo otevřít podle pokynů na obalu.
Plastové obaly	Používejte pouze keramiku vhodnou pro používání v mikrovlnné troubě. Při tepelné úpravě zakrývejte potraviny, aby si uchovaly vlhkost. Nedovolte, aby se plastový obal dotýkal potravin.
Teploměry	Používejte pouze výrobky vhodné do mikrovlnné trouby (teploměry na maso a cukrovinky).
Voskový papír	Používejte pro zakrytí, aby se předešlo vystříkování a pokrm si uchoval vlhkost.

NÁDOBÍ

Materiály, které se nesmí používat v mikrovlnné troubě

Nádobí	Poznámky
Hliníkový táč	Může způsobovat vznik oblouků. Přesuňte potraviny na talíř / do misky pro použití v mikrovlnné troubě.
Krabička na jídlo s kovovou rukojetí	Může způsobovat vznik oblouků. Přesuňte potraviny na talíř / do misky pro použití v mikrovlnné troubě.
Kovové nádobí nebo nádobí s kovovými součástmi	Kov brání průchodu mikrovlnné energie k potravinám. Kovové součásti mohou způsobovat vznik oblouků.
Uzavírací kovové drátky	Může způsobovat vznik oblouků a v troubě se mohou objevit plameny.
Papírové sáčky	Může zapříčinit plameny v troubě.
Polystyren	Je-li vystaven vysokým teplotám, může se polystyren roztavit nebo kontaminovat tekutinu uvnitř.
Dřevo	Dřevo se při používání v mikrovlnné troubě vysuší a může se roztrhnout nebo prasknout.

• 1 NASTAVENÍ TROUBY

Názvy součástí trouby a příslušenství

Vyjměte troubu a všechny materiály z kartónového obalu a z vnitřního prostoru trouby. Trouba se dodává s následujícím příslušenstvím:

Skleněný talíř	1
Sestava prstence pod otočný talíř	1
Návod k použití	1

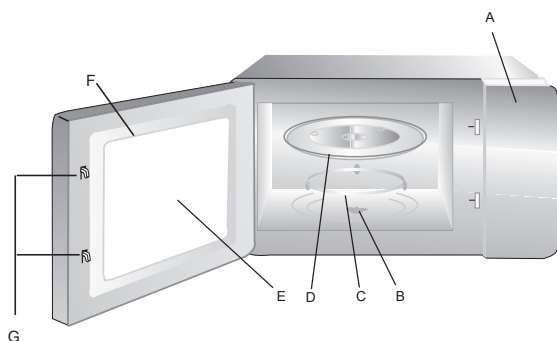

- A) Ovládací panel
- B) Hřídel otočného talíře
- C) Sestava kroužku otočného talíře
- D) Skleněný táč
- E) Okno pozorování
- F) Sestava dveří
- G) Bezpečnostní blokovací systém



Grilovací rošt (Nelze používat při funkci mikrovln a musí se pokládat na skleněný talíř)

Instalace otočného stolu

Vybrání (spodní strana)

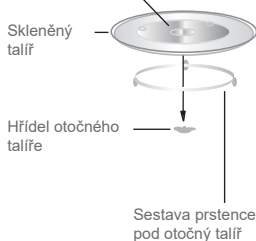

- a. Nikdy nepokládejte skleněný táč dnem vzhůru. Otáčení skleněného podnosu by nikdy nemělo být omezeno.
- b. Při vaření musí být vždy používán jak skleněný táč, tak kruhová sestava otočného talíře.
- c. Všechny potraviny a nádoby s jídlem jsou při vaření vždy umístěny na skleněném táci.
- d. Pokud skleněný táč nebo kruhová sestava otočného talíře praskne nebo se rozbije, kontaktujte nejbližší autorizované servisní středisko.

• 2 Instalace a připojení

1. Tento spotřebič je určen pouze pro domácí použití.
2. Tato trouba je určena pouze pro vestavěné použití. Není určeno pro použití na pracovní desce nebo pro použití uvnitř skříně.
3. Dodržujte prosím speciální instalační pokyny.
4. Spotřebič lze nainstalovat do 60 cm široké nástěnné skříňky.
5. Spotřebič je vybaven zástrčkou a smí být připojen pouze do řádně instalované uzemněné zásuvky.
6. Napětí sítě musí odpovídat napětí uvedenému na typovém štítku.
7. Zásuvku a propojovací kabel smí instalovat pouze kvalifikovaný elektrikář. Není-li zástrčka po instalaci již přístupná, musí být na straně instalace přítomno odpojovací zařízení pro všechny póly s mezerou mezi kontakty minimálně 3 mm.
8. Adaptéry, vícecestné proužky a prodlužovací kabely se nesmí používat. Přetížení může způsobit nebezpečí požáru.

Přístupné povrchy se mohou během provozu zahřívát na vysoké teploty.



• 3 Pokyn k instalaci

Je třeba dodržet na následující elektrické zapojení

Spotřebič je vybaven zástrčkou a smí být připojen pouze do řádně instalované uzemněné zásuvky. Instalovat zásuvku nebo vyměnit propojovací kabel smí pouze kvalifikovaný elektrikář, který bere v úvahu příslušné předpisy. Není-li zástrčka po instalaci již přístupná, musí být na straně instalace přítomen odpojovač všech pólů se vzdáleností kontaktů minimálně 3 mm. Ochrana proti dotyku musí být zajištěna instalací.

Osazené jednotky

Instalační skříňka nesmí mít zadní panel za spotřebičem. Minimální výška instalace: 850 mm. Větrací štěrby a přívody nesmí být zakryty.

Instalace trouby – obr. 2

Poznámka: Nepřiskřípněte ani nezlomte napájecí kabel.

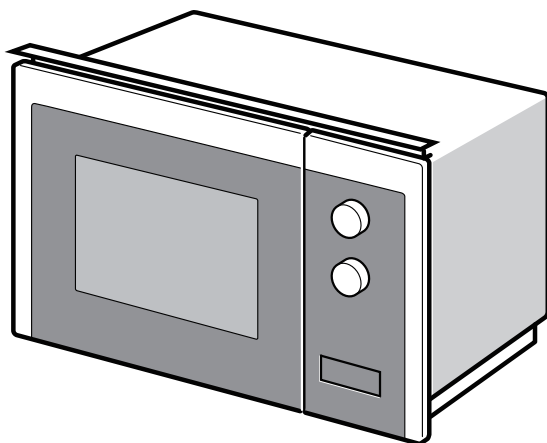

• 3 Pokyny k instalaci

1

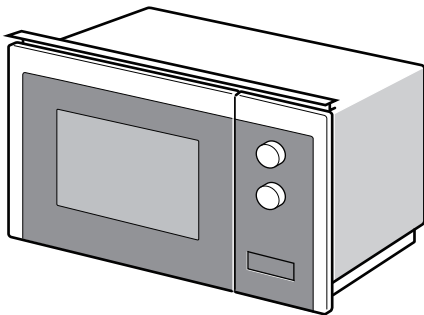
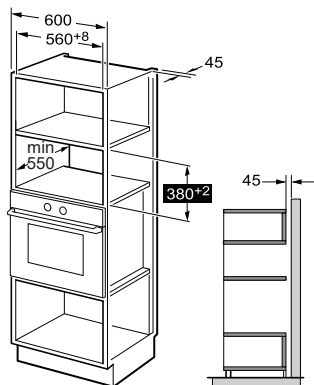

2

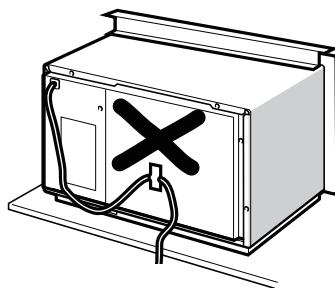
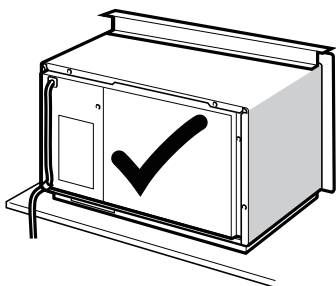

• 3 Pokyny k instalaci

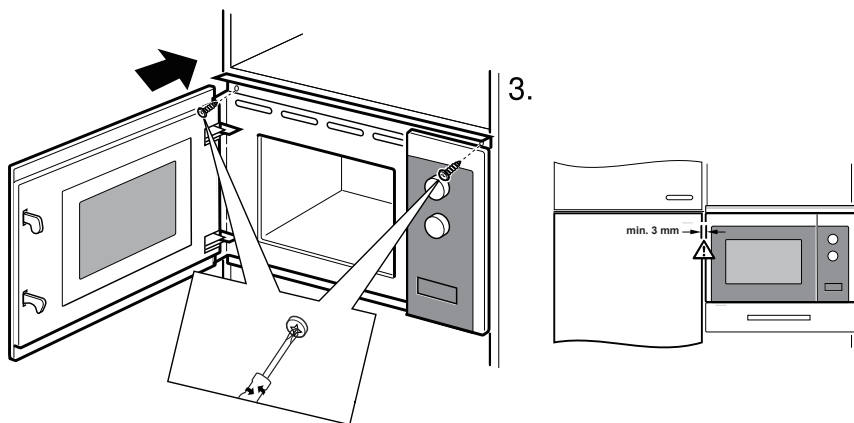
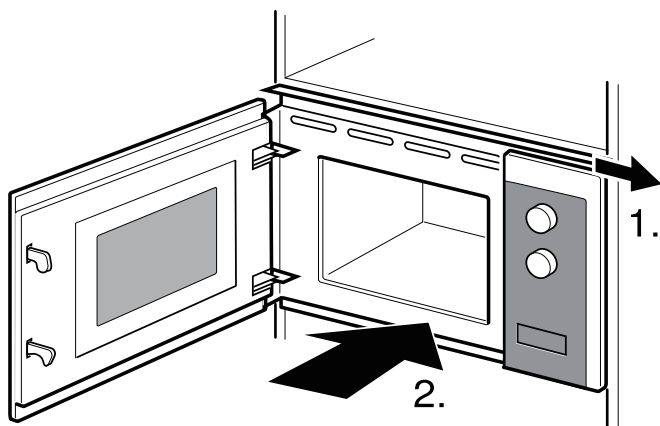

• 4 NÁVOD K PROVOZU

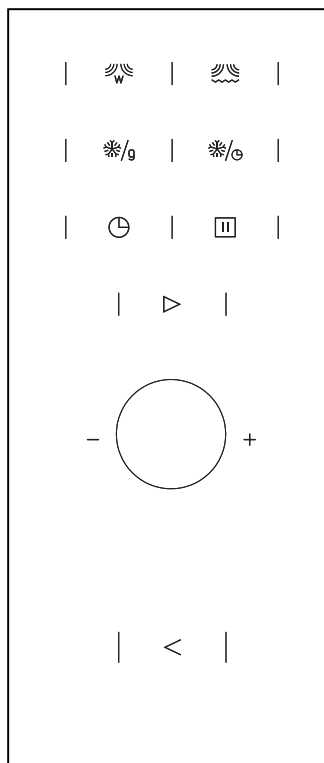

	Mikrovltná trouba
	Gril/kombi.
	Rozmrazování podle hmotnosti
	Časové rozmrazování
	Kuchyňský časovač/hodiny
	STOP/Vymazat
	Start/+30 s/Potvrdit

• 4 NÁVOD K OBSLUZE



Tato mikrovlnná trouba využívá moderní elektronické ovládání k úpravě parametrů vaření tak, aby lépe vyhovovala vašim potřebám při vaření.

1. Nastavení hodin

Když je mikrovlnná trouba pod proudem, trouba zobrazí „0:00“, bzučák jednou zazvoní. Trouba přejde do stavu čekání.

- 1) Stiskněte dvakrát „Kuchyňský časovač/hodiny“, začnou blikat čísla hodin;
- 2) Otočením „“ upravte čísla hodin, vstupní čas by měl být v rozmezí 0–23.

2. Vaření v mikrovlnné troubě

- 1) Jednou stiskněte tlačítko „Mikrovlnná trouba“ a zobrazí se „P100“.
- 2) Opakovaně stiskněte „Mikrovlnná trouba Microwave“ nebo otočte „“ pro výběr mikrovlnného výkonu. Postupně se zobrazí „P100“, „P80“, „P50“, „P30“, „P10“.
- 3) Stisknutím tlačítka „Start/+30 s/Potvrdit“ potvrďte nastavení.
- 4) Otočením „“ upravte dobu vaření. (Maximální doba vaření je 95 minut)
- 5) Pro zahájení vaření stiskněte „Start/+30 s./Potvrdit“.

- 3) Stiskněte „Kuchyňský časovač/hodiny“ pro potvrzení, začnou blikat minuty.
- 4) Otočením „“ nastavte minuty, vstupní čas by měl být v rozmezí 0–59.
- 5) Stiskněte „Kuchyňský časovač/Hodiny“ pro dokončení nastavení hodin. „:“ bude blikat. Zobrazí se aktuální čas.

Poznámka: Pokud nejsou hodiny nastaveny, nebudou při napájení fungovat.

POZNÁMKA: Počet kroků pro dobu nastavení kódovacího spínače je následující:

0–1 min	: 5 sekund
1–5 min	: 10 sekund
5–10 min	: 30 sekund
10–30 min	: 1 minuta
30–95 min	: 5 minut



Tabulka výkonu mikrovlnné trouby

Mikrovlnný výkon	Vysoký	Střední vysoký	Střední	Střední	Nízký
Zobrazení	P100	P80	P50	P30	P10

• 4 NÁVOD K OBSLUZE

3. Gril nebo Combi. Vaření

Jedním stisknutím „Gril/Kombi.“ se na obrazovce zobrazí „G“ a opakovaným stisknutím „Gril/Kombi“ nebo otáčením

„“ vyberte požadovaný výkon a zobrazí se „G“, „C-1“ nebo „C-2“. Stiskněte „Start/+30 s/Potvrdit“ pro potvrzení napájení. Otočte „“ pro nastavení doby vaření. (Maximální doba vaření je 95 minut) Opětovným stisknutím tlačítka „Start/+30 s/Potvrdit“ zahájíte vaření.

Příklad: Pokud chcete použít 55% mikrovlnný výkon a 45% grilovací výkon (C-1) k vaření po dobu 10 minut, můžete troubu ovládat podle následujících kroků.

- 1) Jednou stiskněte „Gril/Kombi.“,
- 2) Pokračujte dalším stisknutím tlačítka „Gril/Kombi.“ dokud se na obrazovce nezobrazí „C-1“.
- 3) Stiskněte „Start/+30 s/Potvrdit“ pro potvrzení.
- 4) Otočením „“ upravte dobu vaření, dokud se na troubě nezobrazí „10:00“.
- 5) Pro zahájení vaření stiskněte „Start/+30 s./Potvrdit“.

Pokyny ke kombinovanému napájení:

Program	Zobrazení	Mikrovlnný výkon	Výkon grilu
Gril	G	0 %	100 %
Kombi.1	C-1	55 %	45 %
Kombi.2	C-2	36 %	64 %

Poznámka: Pokud uplyne polovina doby grilování, trouba zazní dvakrát, což je normální. Chcete-li dosáhnout lepšího efektu grilování jídla, měli byste jídlo otočit, zavřít dvířka a poté stisknutím „Start/+30 s/Potvrdit“ pokračovat ve vaření. Pokud neproběhne žádná operace, bude trouba pokračovat v provozu.

• 4 NÁVOD K OBSLUZE

4. Rozmrazování podle hmotnosti

- 1) Stiskněte jednou „Odmrazování podle hmotnosti“, na obrazovce se zobrazí „dEF1“.
- 2) Otočením „“ vyberte hmotnost potraviny. Rozsah hmotnosti je 100–2000 g.
- 3) Stiskněte tlačítko „Start/+30s./Potvrdit“ pro zahájení odmrazování.

5. Rozmrazování podle času

- 1) Jednou stiskněte „Doba rozmrazování“, na obrazovce se zobrazí „dEF2“.
- 2) Otočením „“ vyberte dobu vaření. Maximální doba je 95 minut.
- 3) Stiskněte tlačítko „Start/+30s./Potvrdit“ pro zahájení odmrazování.



Poznámka: Pokud uplyne polovina doby rozmrazování, trouba zazní dvakrát, což je normální. Chcete-li dosáhnout lepšího účinku rozmrazování, měli byste jídlo otočit, zavřít dvířka a poté stisknutím „Start/+30s./Potvrdit“ pokračovat ve vaření. Pokud neproběhne žádná operace, bude trouba pokračovat v provozu.

6. Vícefázové vaření

Lze nastavit maximálně 2 fáze. Pokud se v jednu fázi odmrazuje, měla by být automaticky zařazena do první fáze. Bzučák zazvoní jednou po každé fázi a začne další fáze.

Poznámka: Automatické menu a rychlé vaření nelze nastavit jako jedno z vícefázových.

Příklad: pokud chcete jídlo rozmrazovat po dobu 5 minut, pak vařit s 80% mikrovlnným výkonem po dobu 7 minut. Postup je následující:



- 1) Jednou stiskněte „Doba rozmrazování“, na obrazovce se zobrazí „dEF2“.
- 2) Otočením „“ nastavte dobu rozmrazování na 5 minut;
- 3) Jednou stiskněte „Mikrovlnná trouba“, na obrazovce se zobrazí „P100“.
- 4) Opakovaně stiskněte „Mikrovlnná trouba“ pro výběr mikrovlnného výkonu, dokud se nezobrazí „P80“;
- 5) Stiskněte „Start/+30 s/Potvrdit“ pro potvrzení.
- 6) Otočením „“ nastavte dobu vaření na 7 minut;
- 7) Pro zahájení vaření stiskněte „Start/+30 s./Potvrdit“.

7. Kuchyňský časovač

- 1) Stiskněte jednou „Kuchyňský časovač/hodiny“, na obrazovce se zobrazí „00:00“.
 - 2) Otočením „“ zadejte správný časovač. (Maximální doba vaření je 95 minut)
 - 3) Stisknutím tlačítka „Start/+30 s/Potvrdit“ potvrďte nastavení.
 - 4) Když dosáhne kuchyňského času, bzučák zazvoní 5krát. Pokud byly nastaveny hodiny (24hodinový systém), na obrazovce se zobrazí aktuální čas.
- Poznámka: Čas kuchyně se liší od 24hodinového systému. Časovač kuchyně je časovač.

• 4 NÁVOD K OBSLUZE

8. Menu Auto

- 1) V režimu čekání otočte „“ doprava a vyberte menu.
- 2) Stiskněte „Start/+30 s/Potvrdit“ pro potvrzení vybraného menu.
- 3) Otočením „“ vyberte hmotnost jídla.
- 4) Stiskněte „Start/+30 s/Potvrdit“ pro zahájení vaření.

Tabulka menu:

Menu	Hmotnost	Výkon
Pizza	200 g	C-2
	400 g	
Maso	250 g	100 % (mikrofon)
	350 g	
	450 g	
Zelenina	200 g	100 % (mikrofon)
	300 g	
	400 g	
Těstoviny	50 g (se 450 g studené vody)	80 % (mikrofon)
	100 g (s 800 g studené vody)	
Brambor	200 g	100 % (mikrofon)
	400 g	
	600 g	
Ryba	250 g	80 % (mikrofon)
	350 g	
	450 g	
Nápoj	1 šálek (asi 120 ml)	100 % (mikrofon)
	2 šálky (asi 240 ml)	
	3 šálky (asi 360 ml)	
Popcorn	50 g	100 % (mikrofon)
	100 g	

• 4 NÁVOD K OBSLUZE

9. Rychlé vaření

- 1) Ve stavu čekání stiskněte tlačítko „Start/+30 s/Potvrdit“ pro vaření se 100% úrovní výkonu po dobu 30 sekund. Každé stisknutí stejného tlačítka prodlouží aktivaci o 30 sekund. Maximální doba vaření je 95 minut.
- 2) K prodloužení doby vaření stiskněte během časového odpočítávání mikrovlnné trouby, grilu, kombinovaného vaření a procesu rozmrazování tlačítko „Start/+30 s/Potvrdit“.
- 3) Ve stavech automatického menu a rozmrazování podle hmotnosti nelze dobu vaření prodloužit stisknutím tlačítka „Start/+30 s/Potvrdit“.
- 4) Ve stavu čekání otočte „“ doleva a vyberte dobu vaření. Po úpravě doby vaření stiskněte „Start/+30 s/Potvrdit“ pro spuštění mikrovlnného vaření s pákou 100% výkonu.

10. Funkce zámku pro děti

- Zámek:** Ve stavu čekání stiskněte na 3 sekundy „STOP/Vymazat“ pro přechod do stavu dětského zámku a zobrazí se aktuální čas, pokud byl čas nastaven, jinak se na obrazovce zobrazí „“.
- Vypnutí zámku:** V uzamčeném stavu stiskněte na 3 sekundy „STOP/Vymazat“, zámek se uvolní.

11. Funkce dotazování

- 1) Ve varných stavech mikrovlnné trouby nebo grilu a kombinace. Stiskněte „Mikrovlnná trouba“ nebo „Gril/Combi“. , aktuální výkon se zobrazí na 3 sekundy.

- 2) Pokud byly nastaveny hodiny, během vaření stiskněte „Kitchen Timer/Clock“ pro kontrolu aktuálního času. Zobrazí se na 3 sekundy.

12. Specifikace

- 1) Pokud se dvířka otevřou během vaření, zavřete je a poté stiskněte „Start/+30 s/Potvrdit“ pro pokračování ve vaření.
- 2) Pokud po nastavení programu vaření po dobu 1 minuty nestisknete tlačítko „Start/+30 s/Potvrdit“, zobrazí se aktuální čas. Nastavení bude zrušeno.
- 3) Bzučák zazní jednou účinným stisknutím, na neúčinné stisknutí nebude reagovat.

13. Otevřete dvířka trouby

stiskněte tlačítko „<“, otevřou se dvířka trouby.

• 5 Odstraňování problémů

Normální

Mikrovlnná trouba tuší příjem TV signálu	Když je mikrovlnná trouba v provozu, může rušit příjem rádia a TV signálu. Je to podobné jako rušení malých elektrických spotřebičů, jako je např. mixér, vysavač nebo elektrický ventilátor. To je normální.
Světlo v troubě nesvítí dostatečně	Při mikrovlnném provozu s nízkým výkonem se může světlo ztlumit. To je normální.
Na dvířkách se hromadí pára, z ventilačních otvorů vystupuje horký vzduch	Při tepelné úpravě se může z potravin uvolňovat pára. Většina bude unikat před ventilačními otvory. Někdy se ale může hromadit na chladných místech, jako jsou dvířka trouby. To je normální.
Došlo k náhodnému spuštění trouby bez potravin uvnitř.	Je zakázáno spouštět jednotku bez potravin uvnitř. Je to velmi nebezpečné.

Problém	Možná příčina	Náprava
Troubu nelze spustit.	(1) Síťový kabel není pevně zapojen.	Odpojte kabel. Počkejte 10 sekund a znovu jej připojte.
	(2) Přepálení pojistky nebo vypnutí jističe.	Vyměňte pojistku nebo znovu nahodte jistič (oprava profesionálním personálem naší společnosti)
	(3) Potíže se zásuvkou.	Otestujte zásuvku s jinými elektrickými spotřebiči.
Trouba neheje.	(4) Dvířka nejsou dobře zavřená.	Zavřete pořádně dvířka.



Podle směrnice o odpadních elektrických a elektronických zařízeních (WEEE) se musí WEEE shromažďovat a zpracovávat odděleně. Pokud kdykoliv v budoucnu budete chtít zlikvidovat tento produkt, NELIKVIDUJTE jej v rámci komunálního odpadu. Je-li to možné, odešlete tento produkt na sběrné místo WEEE.



• 6 POPRODEJNÍ SLUŽBA



POZNÁMKA:

- S ohledem na neustálé zlepšování našich produktů si vyhrazujeme právo provádět změny jejich technických, funkčních nebo estetických vlastností v souladu s technologickým pokrokem.
- Zde si poznamenejte reference vašeho spotřebiče, abyste je v budoucnu snadno našli.

SERVISNÍ VOLÁNÍ

Jakékoli opravy vašeho spotřebiče musí provádět kvalifikovaný odborník akreditovaný pro práci na značce. Při volání prosím uveďte úplné reference vašeho spotřebiče (komerční reference, servisní reference, sériové číslo), abychom mohli váš hovor vyřídit efektivněji. Tyto informace jsou uvedeny na typovém štítku výrobce na zařízení.

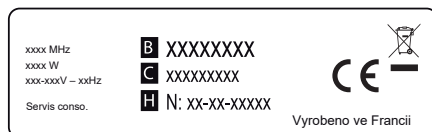
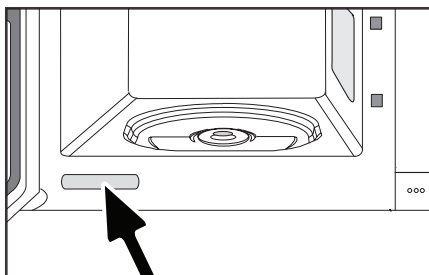

B: obchodní reference

C: servisní reference

H: sériové číslo



Výhradní dovozce značky De Dietrich pro Českou republiku:

ELMAX STORE a. s.

Topolová 777/2

735 42 Těrlicko

tel: 599 529 262

Záruční a pozáruční servis:

tel.: +420 599 529 251

email: hlaseni.reklamaci@elmax.cz

www.de-dietrich.cz