

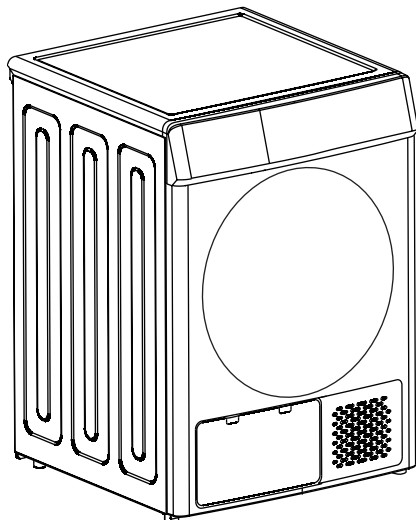

СУШИЛЬНАЯ МАШИНА

РУКОВОДСТВО ПО ЭКСПЛУАТАЦИИ



МОДЕЛИ

LDM10WD color

LDM10BLD color

ВВЕДЕНИЕ.....	4
ТЕХНИКА БЕЗОПАСНОСТИ	5
ОБЗОР СУШИЛЬНОЙ МАШИНЫ	8
УСТАНОВКА И ПОДКЛЮЧЕНИЕ	10
ЭКСПЛУАТАЦИЯ	12
ЧИСТКА И УХОД	17
УСТРАНЕНИЕ НЕПОЛАДОК	19
СЕРВИС И ГАРАНТИЯ	22
ПРОГРАММА СЕРВИСНОГО ОБСЛУЖИВАНИЯ ELEXIR	23
ПРАВИЛА УТИЛИЗАЦИИ	24

Уважаемый покупатель!

Благодарим Вас за приобретение продукции LEX. Мы уверены, что эта сушильная машина оправдает Ваши ожидания и станет прекрасным помощником в Вашем доме. Для правильного и безопасного использования устройства, пожалуйста, ознакомьтесь со всеми пунктами руководства по эксплуатации. Просим Вас сохранять его на весь срок службы машины. В начале приведен раздел с некоторыми важными условиями безопасной работы прибора. В руководстве даны полезные советы по чистке изделия.

Производитель оставляет за собой право вносить изменения в конструкцию сушильной машины без предварительного уведомления с целью улучшения характеристик продукции. Наша бытовая техника постоянно совершенствуется, улучшаются характеристики, обновляется дизайн, поэтому рисунки и обозначения, приведенные далее, могут несколько отличаться от приобретенной Вами модели.

Если в процессе эксплуатации машины возникнут неполадки, на последних страницах Вы сможете найти советы о том, как самостоятельно устранить мелкие неисправности.

Гарантия — 36,6 месяцев.

Подробная информация указана в гарантийном талоне внутри упаковки.

Срок эксплуатации — 10 лет.

Производитель гарантирует, что в течение этого периода запасные детали для изделия будут доступны.



Перед использованием сушильной машины просим Вас внимательно ознакомиться с руководством по эксплуатации и сохранить его для дальнейшего применения. Храните руководство в надежном месте.

При передаче прибора новому владельцу не забудьте передать также этот документ. В случае утери руководства получить новое можно на официальном сайте.

Техника безопасности

Общая информация

– При покупке проверьте упаковку, сушильную машину и комплектующие на наличие повреждений.

ВНИМАНИЕ

Не включайте устройство, если оно повреждено, — обратитесь в авторизованный сервисный центр.

– Запрещается самостоятельно разбирать, ремонтировать или модифицировать изделие.

ВНИМАНИЕ

Неквалифицированный ремонт аннулирует гарантию и снимает с производителя ответственность за возможные негативные последствия.

– Перед установкой внимательно прочтите это руководство и передайте его для ознакомления всем потенциальным пользователям прибора.

– Установку и подключение должен проводить квалифицированный специалист. Производитель и продавец не несут ответственности за повреждения и травмы, которые могут возникнуть в результате неправильной установки сушильной машины.

– Отключайте устройство от сети перед чисткой и обслуживанием.

– Не ставьте на сушильную машину ничего горячего и тяжелого.

Меры, которые помогут избежать поражения током

ВНИМАНИЕ

Убедитесь, что напряжение и частота, указанные на паспортной табличке изделия, соответствуют характеристикам Вашей домашней сети.

Подключайте сушильную машину к сети только через надлежащим образом заземленную розетку с предохранителем, рассчитанным на силу тока более 10 А.

– Отключайте устройство от сети после каждого использования.

– Не лейте и не разбрызгивайте воду на прибор, не трогайте вилку сетевого кабеля влажными или мокрыми руками.

– Не подключайте сушильную машину к сети через удлинители, многоместные розетки или адаптеры.

– Розетка должна располагаться так, чтобы из нее можно было быстро вынуть кабель в аварийной ситуации.

ТЕХНИКА БЕЗОПАСНОСТИ

– Любые электрические компоненты (штепсельную вилку, кабель питания, мотор и др.) устройства в случае неисправности нужно заменить в авторизованном сервисном центре.

– Для безопасной работы сушильной машины колебания напряжения в сети не должны превышать **10 %** от нормального значения.

– Используйте автоматический выключатель цепи с маркировкой .

Пожарная безопасность

ВНИМАНИЕ

Не блокируйте вентиляционные отверстия в корпусе устройства. Не снимайте ножи, не ставьте машину на ковровое покрытие и ничем не заполняйте пространство между полом и дном прибора.

– Не устанавливайте сушильную машину около источников огня.

– Не храните и не используйте в приборе и рядом с ним взрывоопасные материалы и вещества, такие как бензин, керосин, аэрозоли и т. п.

– Не используйте машину без фильтра для ворса и очищайте фильтр после каждой сушки.

– Не используйте устройство для сушки:

А. Вещей, которые пропитаны легковоспламеняющимися веществами или иным образом загрязнены. Сначала выстирайте (очистите) их.

В. Спортивных ковриков-пенек, шапочек для душа, водонепроницаемых тканей и вещей с резиновыми или металлическими элементами.

С. Вещей, обработанных производственными химикатами (нафталином, некоторыми эфирами и т. п.).

– Не прерывайте работу прибора до завершения программы. Если это все же необходимо, вынимайте вещи как можно быстрее.

Безопасная эксплуатация

ВНИМАНИЕ

Модель предназначена для использования в домашних условиях, в закрытых отапливаемых помещениях. Коммерческая эксплуатация не допускается и аннулирует гарантию.

– Не загромождайте дверцу устройства и следите, чтобы она не зажимала вещи в барабане.

– Сушильная машина тяжелая, поэтому не следует перемещать ее в одиночку.

– Не беритесь за дверцу, кабель или шланг, когда перемещаете прибор. Они не рассчитаны на его вес и могут сломаться.

- Поддерживайте чистоту в помещении, где установлена сушильная машина.
- Проверяйте вещи перед сушкой, не допускайте, чтобы в барабан попадали монеты, спички, иголки и другие предметы, которые могут его повредить.
- Сушите в устройстве только вещи, подходящие для машинной сушки. Выбирайте соответствующую программу для каждого типа вещей.
- Не кладите в барабан грязные или мокрые вещи: перед сушкой их необходимо выстирать и отжать.
- Не пытайтесь силой открыть дверцу, пока она заблокирована.
- Используйте с сушильной машиной только детали и аксессуары, поставляемые или рекомендуемые производителем.
- Не включайте сушильную машину без фильтров для ворса и контейнера для сбора воды.

Безопасность детей и других уязвимых категорий

ВНИМАНИЕ

Не позволяйте детям играть с устройством и его упаковкой.

- Сушильная машина может использоваться детьми старше 8 лет и лицами с ограниченными физическими, сенсорными или умственными способностями только при условии, что они получили подробные инструкции по ее использованию и находятся под контролем ответственных за их безопасность.
- Дети не должны самостоятельно проводить чистку и обслуживание прибора.
- Следите, чтобы под сушильную машину или в барабан не забрались домашние животные. Держите дверцу закрытой.

Установка сушильной машины над стиральной

ВНИМАНИЕ

Сушильную машину можно устанавливать над стиральной, но не под ней.

- Обе машины необходимо надежно зафиксировать, для этого обратитесь к специалисту сервисного центра.
- Убедитесь, что место установки выдержит общий вес устройств.
- Не облакачивайтесь на дверцу сушильной машины.

ОБЗОР СУШИЛЬНОЙ МАШИНЫ

Обзор сушильной машины

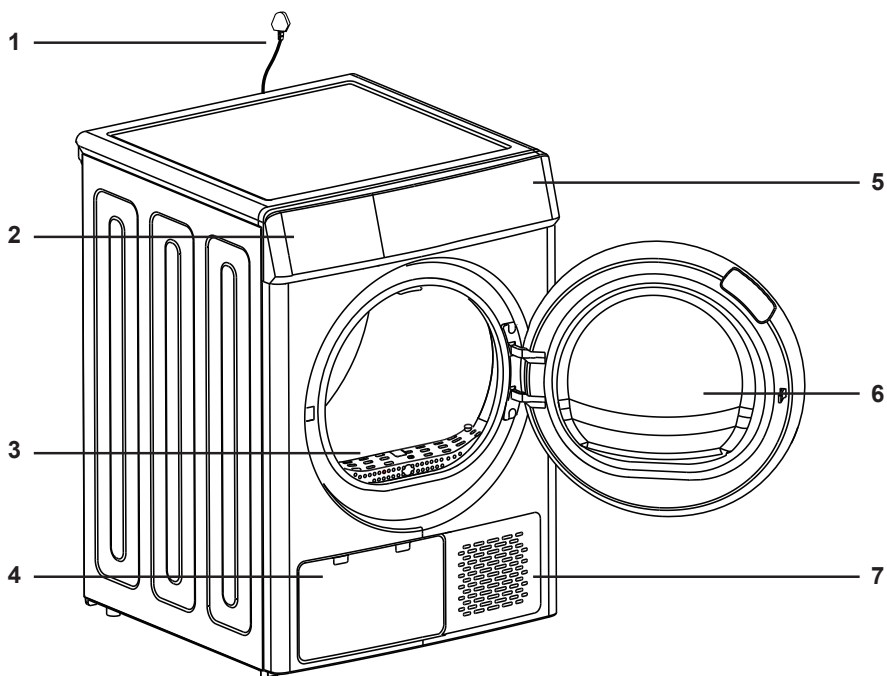

1. Сетевой кабель
2. Отсек для воды
3. Верхний фильтр для ворса
4. Нижний фильтр для ворса
5. Панель управления
6. Дверца
7. Вентиляционная решетка

ПРИМЕЧАНИЕ

Внешний вид и комплектация изделия могут быть изменены производителем без предварительного уведомления. Все усовершенствования будут учтены в новой версии руководства по эксплуатации.

ОБЗОР СУШИЛЬНОЙ МАШИНЫ

Технические характеристики

Модель	LDM10WD color	LDM10BLD color
Категория	Сушильная машина	Сушильная машина
Тип установки	Отдельностоящая	Отдельностоящая
Цвет	Белый	Черный
Управление	Сенсорное	Сенсорное
Блокировка панели управления	Да	Да
Дисплей	Да	Да
Максимальная загрузка	10 кг	10 кг
Дозагрузка белья	Да	Да
Программы	9	9
Уровень шума	64 дБ	64 дБ
Класс энергоэффективности	A+	A+
Энергопотребление в год	370 кВт·ч	370 кВт·ч
Напряжение и частота сети	220–240 В, 50 Гц	220–240 В, 50 Гц
Класс электрозащиты	I	I
Длина сетевого кабеля	1,5 м	1,5 м
Вес нетто/брутто	52/58 кг	52/58 кг
Размеры устройства	595 × 670 × 850 мм	595 × 670 × 850 мм
Размеры упаковки	700 × 755 × 885 мм	700 × 755 × 885 мм

Комплектация:

- Сушильная машина
- Сливной шланг
- Полка
- Держатель полки
- Руководство по эксплуатации
- Гарантийный талон

УСТАНОВКА И ПОДКЛЮЧЕНИЕ

Установка и подключение

Требования к месту установки

- Устанавливайте сушильную машину на ровной и устойчивой поверхности, рассчитанной на вес устройства при максимальной загрузке.
- Помещение должно быть чистым, отапливаемым и хорошо вентилироваться.
- Не ставьте прибор на ковровое покрытие.
- Выбирайте место для установки так, чтобы вокруг машины всегда было достаточно пространства для вентиляции: **не менее чем по 5 см** от каждой стенки. Не блокируйте вентиляционные отверстия в корпусе.
- Температура в помещении, где установлена сушильная машина, должна быть выше **0 °С**.
- Задняя стенка устройства должна находиться у стены, но не прилегать к ней вплотную.
- Кабель и сливной шланг нельзя пережимать.

Подключение к канализации

Сушильная машина имеет отсек для сбора воды, но прибор также можно подсоединить к канализации, используя сливной шланг из комплекта поставки:

1. Потяните сливной шланг на задней стенке машины вниз.
2. Соедините его с внешним сливным шлангом.
3. Зафиксируйте внешний шланг с помощью пряжки.

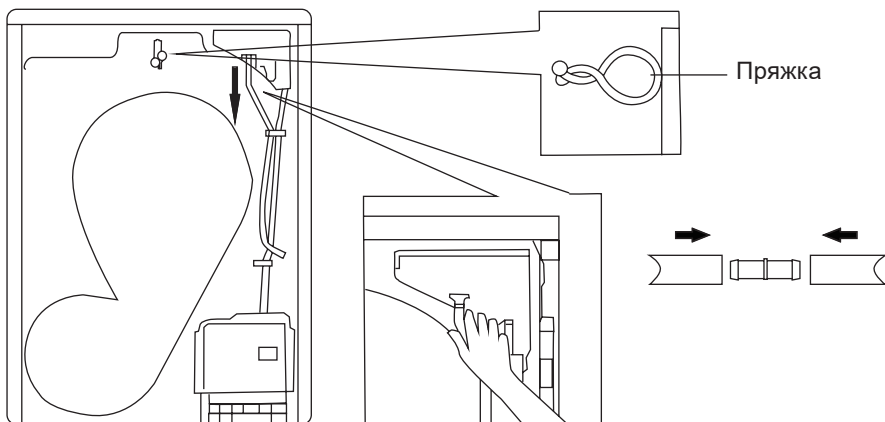

УСТАНОВКА И ПОДКЛЮЧЕНИЕ

4. Выведите его в сливное отверстие в полу или раковине. Оно должно находиться на высоте **не более 78 см** от пола.

5. Надежно зафиксируйте шланг в сливе.

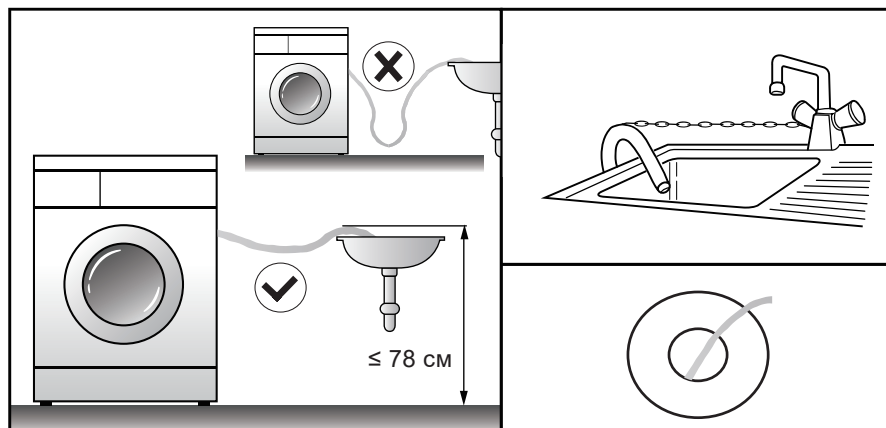

Регулировка ножек

Чтобы избежать сильного шума и вибрации во время работы сушильной машины, ее необходимо выровнять. Используйте крестовую отвертку диаметром **не более 4,5 мм**, чтобы изменить высоту ножек устройства. После регулировки убедитесь, что оно стоит достаточно ровно и устойчиво.

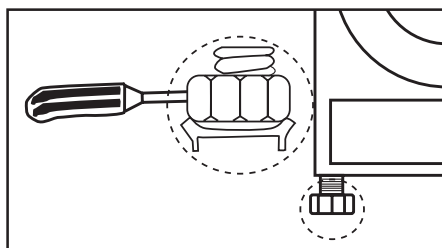

Установка ароматизатора

В фильтр для ворса можно установить ароматизатор (он не входит в комплект поставки), который освежит и смягчит вещи при сушке.

1. Выньте из барабана верхний сетчатый фильтр.
2. Вставьте в него контейнер.
3. Установите фильтр с ароматизатором на место.

ЭКСПЛУАТАЦИЯ

Установка полки

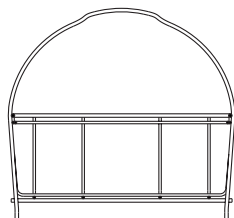

Металлический держатель

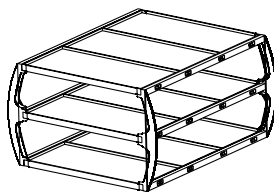

Пластиковая полка

1. Закрепите держатель полки на сетчатом фильтре.
2. Вставьте ручку держателя в слот в верхней части переднего края барабана.

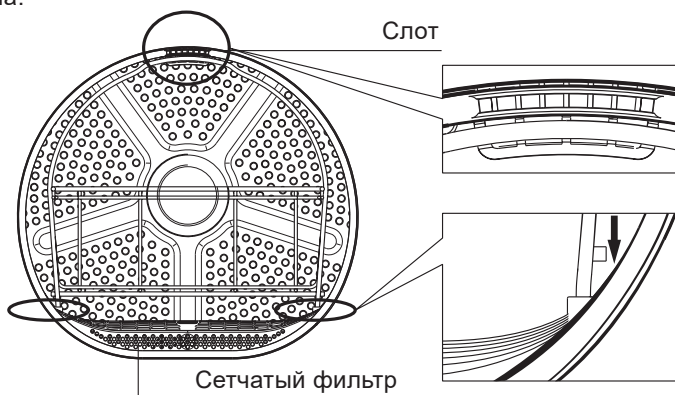

3. Установите полку в держатель.

Эксплуатация

ВНИМАНИЕ

Прежде чем включать сушильную машину после транспортировки, дайте ей постоять 2 часа в вертикальном положении при комнатной температуре..

– Перед использованием сушильной машины положите в барабан несколько тряпок и запустите программу **Мое время**. После завершения программы очистите барабан (см. раздел **Чистка**).

– Следуйте указаниям на бирках вещей: они должны подходить для машинной сушки.

– Не рекомендуется использовать устройство для сушки:

- A.** Вещей с вышивкой
- B.** Шелка и других деликатных тканей
- C.** Воздухонепроницаемых вещей
- D.** Тюлей и штор

– Во время сушки будут слышны звуки работы компрессора и сливного насоса.

– При небольшой загрузке барабана лучше всего использовать программу **Мое время**.

– Если простыни, шторы и другие большие вещи спутываются в процессе сушки, можно приостановить работу машины, вынуть и встряхнуть их, а затем продолжить сушку.

– Некоторые тяжелые вещи (джинсы, большие полотенца и т. п.) трудно сушить из-за особенностей ткани. Если программы с фиксированной длительностью не дают желаемого результата, рекомендуется использовать те, для которых время работы можно регулировать.

Подготовка вещей к сушке

– Не сушите грязные/мокрые вещи — сначала выстирайте и отожмите их.

– Для стирки перед машинной сушкой рекомендуется использовать кондиционер.

– Застегивайте пуговицы, молнии, крючки и пряжки.

– Выворачивайте вещи с металлическими элементами наизнанку перед сушкой.

– Сортируйте вещи: старайтесь не сушить одновременно легкие и теплые или с разной степенью влажности.

Алгоритм работы

1. Подключите сушильную машину к сети.

2. Положите вещи в барабан.

Они должны быть выстираны и выжаты. Не перегружайте машину.

3. Плотно закройте дверцу.

4. Коснитесь сенсора **Вкл./выкл.**

5. Выберите программу и функции.

6. Коснитесь сенсора **Старт/пауза**.

7. Дождитесь завершения программы и выньте вещи из барабана.

8. Отключите питание.





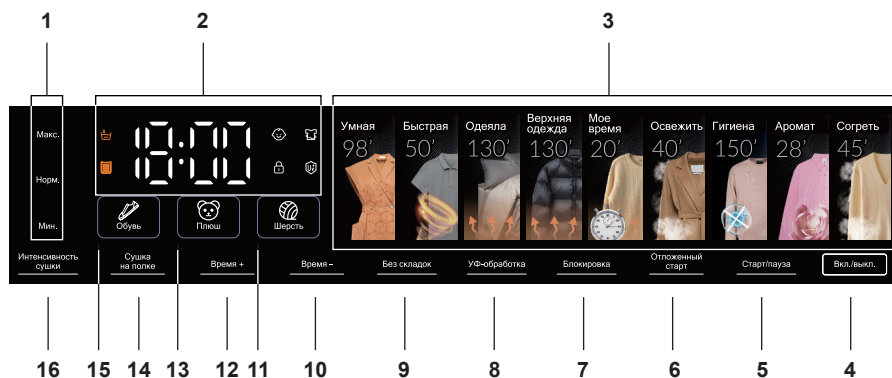

9. Очистите барабан, фильтры для ворса и (при необходимости) отсек для сбора воды.

Панель управления



- | | |
|--|---|
| <ul style="list-style-type: none"> 1. Индикаторы интенсивности сушки 2. Дисплей 3. Область выбора программ 4. Включение/выключение 5. Старт/пауза 6. Отложенный старт 7. Блокировка управления 8. Обработка ультрафиолетом | <ul style="list-style-type: none"> 9. Разглаживание 10. Уменьшение времени сушки 11. Сушка шерстяных вещей 12. Увеличение времени сушки 13. Сушка мягких игрушек 14. Сушка на полке 15. Сушка обуви 16. Выбор интенсивности сушки |
|--|---|

Индикаторы на дисплее

- | | | | |
|---|---------------------------|---|--------------------------|
|  | Отсек для воды переполнен |  | Блокировка дверцы |
|  | Фильтр загрязнен |  | Разглаживание |
|  | Время |  | Обработка ультрафиолетом |
|  | Блокировка управления | | |

Программы

В следующей таблице указаны загрузка и назначение каждой программы. На панель управления нанесена длительность программ в минутах. Она может автоматически корректироваться в зависимости от типа тканей, влажности и веса вещей в барабане. Изменения будут отображаться на дисплее. Для программ **Быстрая**, **Мое время**, **Освежить**, **Аромат** и **Согреть** время указано по умолчанию и его можно настраивать самостоятельно.

Название	Макс. загрузка	Назначение
Умная	10 кг	Вещи из хлопка
Быстрая	3 кг	Ускоренная сушка
Одеяла	5 кг	Одеяла и постельное белье
Верхняя одежда	1 кг	Теплые и легкие куртки, одеяла
Мое время	1,5 кг	Сушка по времени: машина не определяет сухость вещей автоматически, программа заканчивается через установленное время
Освежить	3 кг	Удаление запаха с вещей, которыми долго не пользовались
Гигиена	3 кг	Антибактериальная обработка вещей, которыми долго не пользовались
Аромат	3 кг	Сушка по времени с использованием ароматизатора
Согреть	3 кг	Подогрев вещей по времени

Функции

После выбора программы можно настроить функции, чтобы сделать параметры сушки наиболее подходящими для Ваших вещей.

Выбор интенсивности сушки

Касаясь сенсора **Интенсивность сушки**, можно выбрать один из **3 уровней (минимальный, нормальный или максимальный)**. На панели управления загорится соответствующий индикатор. В зависимости от программы могут быть доступны не все уровни. Для программ **Мое время, Аромат и Согреть** интенсивность сушки не регулируется.

Сушка на полке

Положите вещи на специальную полку для сушки и установите полку в барабан, как указано в разделе **Установка и подключение**. Перед запуском программы коснитесь сенсора **Сушка на полке**.

Изменение длительности сушки

Касайтесь сенсора **Время +** или **Время -**, чтобы увеличить или уменьшить продолжительность программы. Возможность и диапазон настройки зависят от программы.

Отложенный старт

Коснитесь сенсора **Отложенный старт**, чтобы войти в режим настройки. Затем коснитесь этого сенсора несколько раз, чтобы выбрать время, через которое запустится программа. Каждое касание добавляет **1 час**, максимальное время — **24 часа**.

Начнется обратный отсчет (**время до запуска + длительность стирки**). На панели управления будут активны только сенсоры **Вкл./выкл.** и **Старт/пауза**. Чтобы отключить функцию, коснитесь **Старт/пауза**.

Разглаживание

Коснитесь сенсора **Без складок**, чтобы активировать эту функцию. На дисплее будет светиться индикатор . Общая длительность разглаживания — **180 минут**.

При включении функции ручную процедура выполняется в несколько этапов, по одному через каждые **10 минут** сушки.

Функция включится автоматически, если не вынуть вещи в течение **5 минут** после окончания программы.

Блокировка панели управления

Коснитесь сенсора **Блокировка**, чтобы включить/снять ее. Когда блокировка активна, на дисплее горит индикатор , на панели работают только сенсоры **Вкл./выкл.** и **Блокировка**.

Обработка ультрафиолетом

Коснитесь сенсора **УФ-обработка**, чтобы активировать эту функцию. На дисплее подсветится индикатор . Чтобы выключить излучение, коснитесь того же сенсора **на 3 секунды**.

Дозагрузка после запуска программы

Коснитесь сенсора **Старт/пауза**, дождитесь разблокировки дверцы и добавьте вещи в барабан. Затем закройте дверцу и снова коснитесь того же сенсора для продолжения программы.

Сушка отдельных категорий вещей

Устройство оснащено дополнительными функциями для сушки обуви, плюшевых игрушек и шерстяных вещей. Чтобы включить какую-либо из них, коснитесь соответствующего сенсора перед запуском программы.

Чистка

Перед чисткой отключите машину и дайте ей остыть.

Отсек для сбора воды

Если сушильная машина не подключена к канализации, отжатая вода будет скапливаться в специальном контейнере. Очищайте его после каждой сушки.

ВНИМАНИЕ

*Не извлекайте контейнер во время сушки. Если он переполнится до завершения программы, машина приостановит работу, а на дисплее загорится индикатор  или код **OE**. Слейте воду и коснитесь сенсора **Старт/Пауза**.*

1. Выньте контейнер с водой из отсека.
2. Слейте воду из контейнера.
3. Установите его обратно в отсек.

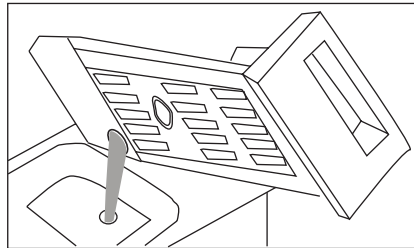
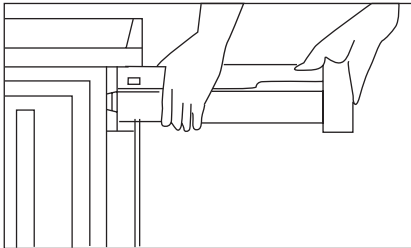

Верхний фильтр для ворса, дверца и барабан

Проводите чистку после каждой сушки:

1. Отключите сушильную машину от сети и дайте барабану остыть.
2. Выньте фильтр из барабана.

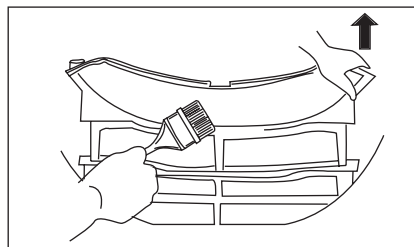
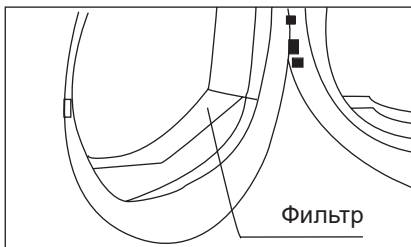

ЧИСТКА И УХОД

3. Откройте фильтр и удалите из него ворс, для этого можно использовать щетку. Если фильтр засорен сильно, промойте его теплой водой и полностью высушите.

4. Протрите барабан, дверцу и ее уплотнитель влажной мягкой тканью.

5. Закройте фильтр и установите его на место.

Теплообменник и нижний фильтр

Теплообменник с фильтром находятся в левом нижнем углу передней части сушильной машины. Рекомендуется чистить его каждый месяц.

ВНИМАНИЕ

Не трогайте решетку голыми руками, чтобы не порезаться.

1. Поставьте рядом с левым нижним углом машины неглубокую емкость для сбора воды (например, поднос).

2. Потяните на себя и снимите крышку фильтра в нижней части машины. Будьте осторожны, т. к. из отсека может вылиться вода.

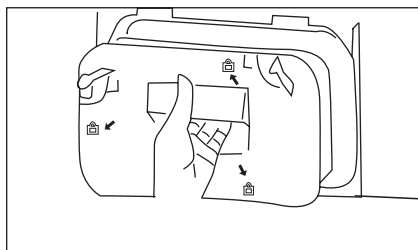
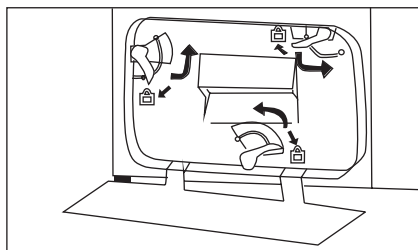

3. Поверните рычаги крепления, как показано на рисунке, и выньте фильтр.

4. Прочистите его мягкой щеткой и ополосните.

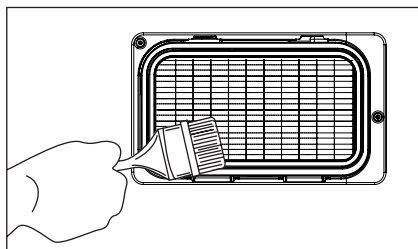
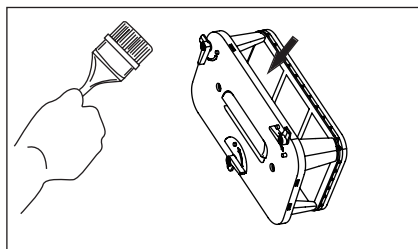

5. Прочистите решетку теплообменника мягкой щеткой.

6. Установите на место фильтр, затем закройте отсек теплообменника.

Транспортировка

- Отключите сушильную машину от сети.
- Убедитесь, что в отсек для сбора воды пуст, или отсоедините сливной шланг.
- Перевозите устройство в вертикальном положении, не следует наклонять корпус более чем на 15°.

Устранение неполадок

В этом разделе приведены возможные проблемы и пути их решения. Если рекомендации из таблицы не помогают, обратитесь в авторизованный сервисный центр. Неквалифицированный ремонт аннулирует гарантию и снимает с производителя ответственность за любые негативные последствия.

ВНИМАНИЕ

Не пользуйтесь поврежденной сушильной машиной и не пытайтесь отремонтировать ее самостоятельно.

Коды ошибок на дисплее

Код	Проблема	Решение
OE	Контейнер для слива воды переполнен	Выньте контейнер и слейте воду
	Сливной насос неисправен	Обратитесь в сервисный центр
dE	Дверца закрыта неплотно	Проверьте дверцу
LE	Фильтр переполнен	Очистите фильтр
	Мотор неисправен	Обратитесь в сервисный центр
HE	Компрессор неисправен	Обратитесь в сервисный центр
tE1	Перегрев системы вентиляции	
tE2	Перегрев конденсатора	
SE	Датчик влажности неисправен	

УСТРАНЕНИЕ НЕПОЛАДOK

<i>Проблема</i>	<i>Причина</i>	<i>Решение</i>
Сушка занимает слишком много времени	Фильтры или решетка теплообменника засорились	См. раздел Чистка
	Вентиляционные отверстия заблокированы	Убедитесь, что ничего не мешает вентиляции
	Барабан перегружен	Не сушите слишком много вещей одновременно. Следуйте рекомендациям из раздела Эксплуатация
	Вещи слишком влажные	Перед сушкой нужно отжать их в стиральной машине
Вещи сели или повреждены	Выбрана неподходящая программа	Выбирайте программу, соответствующую типу вещей
Вещи высохли не полностью	Выбрана неподходящая программа	Измените программу или увеличьте время сушки
	Фильтры или решетка теплообменника засорились	См. раздел Чистка
	Барабан перегружен	Не сушите слишком много вещей одновременно. Следуйте рекомендациям из раздела Эксплуатация
	Вещи плохо отжали	Перед сушкой нужно отжать их в стиральной машине
Сушка прервалась до завершения программы	Дверца закрыта не до конца	Плотно закройте дверцу
	Произошел сбой питания	Проверьте, есть ли подача электричества
	Отсек для воды переполнен	См. раздел Чистка и уход

УСТРАНЕНИЕ НЕПОЛАДОК

<i>Проблема</i>	<i>Причина</i>	<i>Решение</i>
Сушильная машина или программа не работает	Устройство отключено от сети	Плотно вставьте вилку в розетку
	Дверца закрыта не до конца	Плотно закройте дверцу
	Не выбрана программа	Выберите программу
	Вы не коснулись сенсора запуска после выбора или приостановки программы	Коснитесь сенсора <i>Старт/пауза</i>
	Включена блокировка управления	Снимите блокировку
Дверца не закрывается	Вещи мешают закрыть дверцу	Убедитесь, что дверца не зажимает содержимое барабана

Сервис и гарантия

Срок службы — **10 лет**.

Производитель гарантирует, что в течение этого периода запасные детали для изделия будут доступны.

Гарантия — **36,6 месяцев**.

Подробные условия гарантийного обслуживания Вы найдете в гарантийном талоне внутри упаковки.

Сохраняйте гарантийный талон. На элементы и аксессуары, приобретаемые дополнительно, а также материалы, которые необходимо заменить с течением времени и в зависимости от интенсивности использования, гарантия не действует. Она не распространяется на повреждения, неисправности и другие проблемы, возникшие по следующим причинам:

1. Ненадлежащая и/или коммерческая установка и/или эксплуатация техники.
2. Неосторожность при перемещении после доставки заказчику (например, разбитое стекло).
3. Чрезмерно низкое или высокое напряжение, неправильное подключение.
4. Пожар и/или молния.
5. Вмешательство в конструкцию и ремонт устройства кем-либо, кроме уполномоченного лица.
6. Использование в конструкции прибора любых деталей, кроме поставляемых производителем.
7. Несоблюдение мер предосторожности в отношении изделий из нержавеющей стали.

Продавец, дилер, агентство или представитель, у которого потребитель приобретает изделие, несет ответственность за выдачу и доставку гарантийного талона потребителю. Фальсификация гарантийного талона и/или удаление оригинального серийного номера с продукции делают гарантию недействительной.

Если требуются ремонт, техническое обслуживание или запасные детали, обращайтесь в авторизованные сервисные центры. Адрес и телефон ближайшей мастерской сервисной службы можно найти на сайте www.lex1.ru в разделе **Гарантия > Сервисные центры** или в гарантийном талоне.

При вызове специалистов из сервисной службы сообщите им номер модели и заводской номер Вашего устройства. Чтобы запросить деталь при обращении в центр или к дилеру, укажите версию изделия из таблицы на корпусе.



Благодарим Вас за выбор техники LEX!

Мы заботимся о наших покупателях на каждом шаге взаимодействия с брендом: от момента выбора и до гарантийного обслуживания.

Если Вы столкнулись с неисправностью в работе техники, оставьте заявку на обслуживание на официальном сайте elexir.pro



Программа Elexir распределяет заявки только в **авторизованные сервисные центры**, прошедшие аттестацию службы качества бренда LEX.



100% оригинальные запчасти
Все запчасти производитель LEX напрямую отправляет в сервисные центры мастерам.



Квалифицированные мастера ремонта
крупной встраиваемой бытовой техники.



elexir.pro

ПРАВИЛА УТИЛИЗАЦИИ



Утилизируйте технику и ее упаковку с соблюдением правил экологической безопасности.

Пожалуйста, не выбрасывайте изделие вместе с бытовыми отходами. При необходимости сдайте его для утилизации в специализированную организацию в соответствии с правилами, утвержденными органами власти.

Согласно ст. 26 законодательного декрета от 14 марта 2014 года № 49 «Исполнение директивы 2012/19/ЕС об утилизации отходов электронного и электрического оборудования (RAEE)», знак перечеркнутого мусорного бака, приведенный на устройстве или его упаковке, означает, что по завершении срока службы прибор необходимо утилизировать отдельно от других отходов.

Поэтому пользователь должен будет сдать отслужившую технику в подходящие муниципальные центры по разделному сбору отходов электронного и электрического оборудования.

В качестве альтернативы самостоятельной утилизации можно сдать устройство дилеру в момент приобретения нового аналогичного прибора.

Кроме того, в точках продаж электронных, электрических изделий, площадь которых превышает 400 м², можно, приобретая новое изделие, бесплатно, без каких-либо обязательств сдавать электронные устройства размером менее 25 см, подлежащие утилизации.

Надлежащий отдельный сбор отходов, отслуживших электроприборов для последующей переработки и утилизации, совместимый с охраной природы, позволяет избежать негативного воздействия на окружающую среду и здоровье людей, а также способствует повторному использованию материалов, из которых состоит техника.

LEX активно участвует в сохранении окружающей среды:

- Осуществлен переход к использованию материалов, уменьшающих воздействие на окружающую среду в процессе производства и эксплуатации.
- В производстве применяются более экологически чистые хладагенты.
- Сокращено потребление энергии и воды, как на производстве, так и путем внедрения экономичных решений в модели техники.
- Используются перерабатываемые и переработанные материалы в производстве самой бытовой техники и упаковки.

Техника LEX соответствует стандартам устойчивого развития и оценкам экологических характеристик.

Путаетесь в терминах, связанных с переработкой? Словарик всего из пяти пунктов поможет разобраться:



1. Разборка — начальный этап переработки, когда из всего поступившего для переработки выбирают только то, что подходит для вторичного использования.



2. Сортировка — разделение уже отобранных элементов, деталей, частей корпусов в зависимости от материала изготовления: пластик, металл, стекло и т. д.



3. Рециклинг — применение отходов по прямому назначению, а также их возврат в производственный цикл (после определенной подготовки).



4. Утилизация отходов, брака, отслуживших изделий — их повторное применение, использование для изготовления чего-то нового; сюда входят и оказание услуг, и выполнение работ, и рециклинг.



5. Переработка — в отличие от утилизации это именно процесс превращения отходов в энергию или новую продукцию.

Для улучшения качества жизни на всех уровнях мы предлагаем каждому участвовать в экологичной утилизации — не выбрасывать, а сдавать отслужившую технику.



ВАША ОСОБАЯ ТЕХНИКА

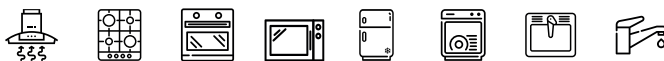

Изготовитель: SKYWORTH ELECTRIC CO., LTD. No. 96 New Energy Avenue, Lishui Economic Development Zone, Lishui District, Nanjing City, Jiangsu Province, China. Сделано в Китае.

Импортеры:

ООО «Технолэнд» (Technoland Ltd), 197375, Россия, г. Санкт-Петербург, ул. Вербная, д. 27, лит. А.

ООО «Выбор» (Vybor Ltd), 197375, Россия, г. Санкт-Петербург, ул. Вербная, д. 27, лит. А.

ООО «Техномир» (Technomir LLC), 188640, Россия, г. Всеволожск, пр-кт Всеволожский, д. 72.

Данная техника имеет сертификат соответствия Таможенного союза ЕАС.



SAAAAAYYMMBBBB

Серийный номер указан на устройстве в формате **SAAAAAYYMMBBBB**, где **SAAAAA** — код модели, **YY** — год изготовления, **MM** — месяц изготовления, **BBBBB** — номер модели в партии.