

# KUPPERSBERG

TECHNISCHER PASS

TECHNICAL PASSPORT

РУКОВОДСТВО ПОЛЬЗОВАТЕЛЯ

DM 660 W

TROCKNER

TUMBLE DRYER

СУШИЛЬНАЯ МАШИНА





## INHALT

|                             |    |
|-----------------------------|----|
| SICHERHEITSMASSNAHMEN ..... | 4  |
| INSTALLATIONSANLEITUNG..... | 12 |
| INSTALLATION.....           | 13 |
| BETRIBSAUFNAHME.....        | 19 |
| ANWEISUNGEN .....           | 20 |
| BETRIBSANLEITUNG.....       | 27 |



Vielen Dank, dass Sie sich für unser Produkt entschieden haben!

- ➔ Lesen Sie unbedingt dieses Handbuch, bevor Sie dieses Produkt installieren und in Betrieb nehmen.
- ➔ Stellen Sie das Gerät auf einen harten Boden und stellen Sie die Höhe ein. Stellen Sie es nicht auf eine instabile Oberfläche.
- ➔ Verwenden Sie aus Sicherheitsgründen eine dreipolige geerdete Steckdose.
- ➔ Befolgen Sie alle in diesem Handbuch enthaltenen Anweisungen, Warnungen, Hinweise und Regeln.
- ➔ Der Inhalt dieses Handbuchs kann ohne vorherige Ankündigung geändert werden.
- ➔ Sollten Sie Störungen feststellen, verwenden Sie das Gerät nicht mehr und wenden Sie sich an das Servicecenter.
- ➔ Reparieren Sie das Gerät niemals selbst.

## Trockner

**SICHERHEITSMASSNAHMEN**

Befolgen Sie unbedingt die unten beschriebenen Vorsichtsmaßnahmen, um Verletzungen oder Sachschäden sowohl beim Benutzer als auch bei anderen zu vermeiden.

**VERWENDUNGSZWECK**

➔ Dieses Gerät ist nur für den privaten Hausgebrauch bestimmt.

➔ Installieren oder betreiben Sie dieses Gerät nicht an Orten, an denen es Temperaturschwankungen und/oder Umgebungsbedingungen ausgesetzt ist. Es besteht die Gefahr einer Beschädigung des Geräts, wenn Restwasser gefriert.

Wenn die Schläuche einfrieren, können sie reißen oder platzen.

➔ Dieses Gerät darf nur zum Trocknen von Wäsche verwendet werden, die zuvor gewaschen wurde und zum Trocknen geeignet ist (siehe Etikett auf dem Produkt). Die Verwendung des Gerätes zu einem anderen als dem bestimmungsgemäßen Zweck ist untersagt.

**Vor dem Einschalten des Geräts:**

➔ Überprüfen Sie, dass das Gerät keine sichtbaren Schäden aufweist. Betreiben Sie das Gerät nicht, wenn es beschädigt ist. Sollten Probleme auftreten, wenden Sie sich bitte an den Verkäufer.

➔ Lesen und befolgen Sie die Bedienungs- und Installationsanleitung sowie alle anderen mit diesem Produkt gelieferten Informationen.

**SICHERHEITSHINWEISE**

➔ Die folgenden Sicherheitshinweise und Warnungen sollen Sie vor Personenschäden schützen und Sachschäden verhindern.

➔ Es ist jedoch wichtig, bei der Installation, Wartung, Reinigung und Bedienung des Geräts die notwendigen Vorsichtsmaßnahmen zu treffen und Vorsicht walten zu lassen.

**KINDER/MENSCHEN/HAUSTIERE** **ACHTUNG****Lebensgefahr!**

Kinder und andere Personen, die die mit der Verwendung des Geräts verbundenen Risiken nicht ausreichend einschätzen können, können sich verletzen oder in lebensbedrohliche Situationen geraten. Bitte beachten Sie daher:

➔ Das Gerät kann von Kindern und Personen mit eingeschränkten physischen, sensorischen oder geistigen Fähigkeiten oder einem Mangel an Erfahrung und Wissen verwendet werden, vorausgesetzt, sie werden beaufsichtigt oder in die sichere Verwendung des Geräts eingewiesen und verstehen die damit verbundenen potenziellen Gefahren.

➔ Kinder sollten nicht mit diesem Gerät spielen.

➔ Erlauben Sie Kindern nicht, dieses Gerät zu reinigen oder zu bedienen.

➔ Halten Sie Kinder und Haustiere von diesem Gerät fern.

➔ Lassen Sie das Gerät nicht unbeaufsichtigt, wenn sich Kinder oder andere Personen in der Nähe befinden, die den

Grad der Gefahr nicht ausreichend einschätzen können.

### **ACHTUNG**

#### **Lebensgefahr!**

➔ Kinder könnten im Gerät eingeklemmt werden und in eine lebensgefährliche Situation geraten.

➔ Installieren Sie das Gerät nicht hinter einer Tür, da die Gerätetür dadurch blockiert oder nicht vollständig geöffnet werden kann.

➔ Wenn das Gerät das Ende seiner Lebensdauer erreicht hat, ziehen Sie den Stecker aus der Steckdose, schneiden Sie das Netzkabel ab und brechen Sie anschließend das Schloss an der Gerätetür auf.

### **ACHTUNG**

#### **Erstickungsgefahr!**

➔ Wenn Kinder mit Verpackungsmaterial, Plastikfolie oder anderen Verpackungsgegenständen spielen, besteht die Gefahr, dass sie sich darin verfangen oder diese über den Kopf ziehen und ersticken.

➔ Halten Sie Verpackungen, Kunststofffolien und Verpackungsmaterialien von Kindern fern.

### **ACHTUNG**

#### **Vergiftungsgefahr!**

➔ Wasch- und Pflegemittel können (bei Verschlucken) zu Vergiftungen führen.

➔ Bei versehentlichem Verschlucken einen Arzt konsultieren. Bewahren Sie Wasch- und Pflegemittel außerhalb der Reichweite von Kindern auf.

### **ACHTUNG**

#### **Augen-/Hautreizung!**

➔ Der Kontakt mit Reinigungsmitteln oder Kleidungspflegemitteln kann zu Augen-/Hautreizungen führen.

➔ Nach Kontakt mit Reinigungsmitteln Augen/Haut gründlich ausspülen. Bewahren Sie Wasch- und Pflegemittel außerhalb der Reichweite von Kindern auf.

### **ACHTUNG**

#### **Gefahr von Stromschlag/Brand/Sachschaden/Geräteschaden!**

Bei unsachgemäßer Installation des Geräts kann eine gefährliche Situation entstehen. Stellen Sie Folgendes sicher:

➔ Die Netzspannung in der Steckdose muss mit der auf dem Gerät (Typenschild) angegebenen Nennspannung übereinstimmen. Die Parameter der angeschlossenen Last und die erforderliche Absicherung sind auf dem Typenschild angegeben.

➔ Das Gerät darf nicht über ein externes Schaltgerät mit Strom versorgt oder an einen Stromkreis angeschlossen werden, der regelmäßig geschaltet wird.

➔ Die Parameter des Netzkabels und der Schutzkontaktsteckdose müssen übereinstimmen und das Erdungssystem muss korrekt installiert sein.

➔ Die Parameter des Stromnetzes müssen einen normalen Querschnitt haben.

➔ Der Netzstecker muss jederzeit frei zugänglich sein. Ist dies nicht möglich, muss gemäß den Elektroinstallationsvorschriften ein Schalter in die Festinstallation eingebaut werden, um den

## Trockner

einschlägigen Sicherheitsvorschriften zu entsprechen.

➔ Wenn das Netzkabel des Geräts manipuliert oder beschädigt wurde, kann es zu Stromschlägen, Kurzschlüssen oder Bränden aufgrund von Überhitzung kommen.

➔ Das Netzkabel darf nicht geknickt, gequetscht oder eingeklemmt werden und darf nicht mit Wärmequellen in Berührung kommen.

 **ACHTUNG**

**Brandgefahr/Sachschaden/  
Geräteschaden!**

➔ Die Verwendung von Verlängerungskabeln oder Adaptern kann zu Bränden aufgrund von Überhitzung oder Kurzschlüssen führen.

➔ Schließen Sie das Gerät direkt an eine ordnungsgemäß installierte geerdete Steckdose an. Verwenden Sie keine Verlängerungskabel oder Adapter mit mehreren Steckdosen.

 **ACHTUNG**

**Brandgefahr/Sachschaden/  
Geräteschaden!**

➔ Das Gerät kann während des Betriebs vibrieren oder sich bewegen, was zu Personen- oder Sachschäden führen kann.

➔ Stellen Sie das Gerät auf eine saubere, ebene und harte Oberfläche und nivellieren Sie es mit einer Wasserwaage mithilfe der verstellbaren Füße.

➔ Eine falsche Platzierung und Installation dieses Geräts in Ihrer Waschmaschine kann zu Verletzungen, Sachschäden und/oder Schäden am Gerät führen.

➔ Wenn Sie das Gerät an hervorstehenden Teilen (z. B. der Tür) anfassen, um es anzuheben oder zu bewegen, können diese Teile abbrechen und Verletzungen verursachen.

➔ Fassen Sie das Gerät nicht an hervorstehenden Teilen an, um es zu bewegen.

 **ACHTUNG**

**Verletzungsgefahr!**

➔ Das Gerät ist sehr schwer; das alleinige Heben kann zu Verletzungen führen. Heben Sie das Gerät nicht selbst an.

➔ Das Gerät hat scharfe Kanten, an denen Sie sich die Hände schneiden können. Berühren Sie keine scharfen Kanten. Tragen Sie beim Heben des Geräts Handschuhe.

➔ Bei unsachgemäßer Verlegung von Schläuchen und Stromkabeln kann eine Gefahr (z. B. Stolperfalle) entstehen, die zu Verletzungen führen kann.

➔ Schläuche und Kabel so verlegen, dass keine Stolpergefahr besteht.

**BETRIEB**

 **ACHTUNG**

**Explosions-/Brandgefahr!**

➔ Wäsche, die mit Lösungsmitteln, Öl, Wachs, Wachsentrferner, Farbe, Fett oder Fleckentrferner in Berührung gekommen ist, kann sich beim Trocknen entzünden oder sogar zur Explosion des Geräts führen.

Bitte achten Sie daher auf Folgendes:

1. Spülen Sie die Wäsche vor dem Trocknen gründlich mit warmem Wasser und Spülmittel aus.

2. Legen Sie keine Wäsche in das Gerät, es sei denn, sie wurde zuvor gewaschen.

3. Benutzen Sie das Gerät nicht, wenn zur Reinigung Ihrer Wäsche Industriechemikalien verwendet wurden.

4. Vor dem Trocknen muss die Wäsche ausgewrungen werden, um zu verhindern, dass Wasser in die elektrischen Teile eindringt und Schäden und Unfälle verursacht.

☞ Während des Betriebs keine brennbaren Aerosole in der Nähe des Geräts verwenden. Schließen Sie niemals die Stromversorgung an, trennen Sie sie nicht und schalten Sie die Maschine niemals ein oder aus, wenn brennbares Gas austritt.

☞ Wenn im Flusenfilter Reste von imprägniertem Material zurückbleiben, kann es zu Entzündungen oder sogar zu einem Brand oder einer Explosion des Geräts kommen.

☞ Reinigen Sie den Flusenfilter regelmäßig.

☞ Einige Gegenstände können sich beim Trocknen entzünden oder sogar dazu führen, dass das Gerät Feuer fängt oder explodiert.

☞ Feuerzeuge und Streichhölzer aus den Taschen der Kleidung entfernen.

☞ Wenn sich Kohlenstaub in der Luft um das Gerät herum befindet, kann dies ebenfalls zu einer Explosion führen.

☞ Lassen Sie keine Zigaretten, Feuerzeuge, Trockeneis, Benzin oder andere brennbare oder explosive Gegenstände im Trockner.

☞ Halten Sie den Bereich um das Gerät herum sauber, wenn es in Betrieb ist.

### ACHTUNG

#### **Vergiftungs-/Brand-/Geräteschadengefahr!**

Das Gerät verwendet das Kältemittel R134a. Halten Sie offene Flammen und Flammenquellen vom Gerät fern.

### ACHTUNG

#### **Brandgefahr/Sachschaden/Geräteschaden!**

☞ Wenn das Programm vor dem Ende des Trocknungszyklus beendet wird, kann es sein, dass die Wäsche nicht ausreichend abkühlt und dass die Kleidung Feuer fängt, was zu Sachschäden oder Schäden am Gerät führen kann.

☞ Während der letzten Phase des Trocknungszyklus erwärmt sich die Wäsche in der Trommel nicht (Kühlzyklus).

☞ Schalten Sie das Gerät nicht aus, bis der Trocknungsvorgang abgeschlossen ist, es sei denn, Sie haben sofort die gesamte Wäsche aus der Trommel genommen und ausgelegt (Wärmeableitung).

### ACHTUNG

#### **Vergiftungsgefahr/Beschädigung des Gerätes!**

Kondenswasser ist kein Trinkwasser und kann mit Flusenpellets verunreinigt sein. Kontaminiertes Kondenswasser kann gesundheitsgefährdend sein und Sachschäden verursachen. Trinken Sie dieses Wasser nicht.

### ACHTUNG

#### **Vergiftungsgefahr!**

Lösungsmittelhaltige Reinigungsmittel können giftige Dämpfe erzeugen. Ver-

## Trockner

wenden Sie keine lösungsmittelhaltigen Reinigungsmittel.

 **ACHTUNG**

**Verletzungsgefahr!**

➔ Wenn Sie sich im geöffneten Zustand auf die Gerätetür stützen, kann das Gerät umkippen und Verletzungen verursachen.

➔ Stützen Sie sich nicht auf die geöffnete Gerätetür.

➔ Wenn Sie auf das Gerät klettern, kann die Oberseite des Geräts brechen, was zu Verletzungen führen kann. Steigen Sie nicht auf das Gerät.

➔ Wenn Sie während des Drehens nach der Spule greifen, besteht die Gefahr, dass Sie sich dauerhaft die Hände verletzen.

➔ Warten Sie, bis sich die Trommel nicht mehr dreht.

 **VORSICHTIG**

**Brandgefahr/Sachschaden/  
Geräteschaden!**

➔ Wenn die Wäschemenge im Gerät die maximale Beladung überschreitet, funktioniert das Gerät möglicherweise nicht richtig, was zu Sachschäden oder Schäden am Gerät führen kann.

➔ Überschreiten Sie nicht die maximale Wäschemenge. Stellen Sie sicher, dass Sie die für jedes Programm angegebene maximale Downloadmenge einhalten.

➔ Wenn Sie das Gerät ohne Flusensieb betreiben oder wenn das Flusensieb defekt oder nicht vollständig montiert ist, kann es zu Schäden am Gerät kommen.

Betreiben Sie das Gerät nicht ohne Flusenfilter.

➔ Während des Betriebs des Geräts können leichte Gegenstände wie Haare und Flusen in die Lüftungsöffnung gesaugt werden. Sammeln Sie diese nach jedem Trocknungsgang auf und lassen Sie sie nicht in das Gerät gelangen.

➔ Polystyrol und Schaumgummi können sich beim Trocknen verformen oder schmelzen. Trocknen Sie im Gerät keine Gegenstände, die Styropor oder Schaumgummi enthalten.

➔ Wenn Sie eine große/geringe Menge Wasch- oder Reinigungsmittel verwenden, kann dies zu Sachschäden oder Schäden am Gerät führen. Verwenden Sie Waschmittel/Kleidungspflegemittel/Reinigungsprodukte und Spülungen gemäß den Empfehlungen des Herstellers.

➔ Wenn das Gerät überhitzt, funktioniert es möglicherweise nicht richtig, was zu Sachschäden oder Schäden am Gerät führen kann. Stellen Sie sicher, dass die Belüftungsöffnung während des Betriebs des Geräts nicht blockiert wird und dass der Bereich um das Gerät ausreichend belüftet ist.

**REINIGUNG UND PFLEGE**

 **ACHTUNG**

**Lebensgefahr!**

➔ Das Gerät wird mit Strom betrieben. Bei Kontakt mit spannungsführenden Teilen des Gerätes besteht die Gefahr eines Stromschlags. Bitte beachten Sie: Schalten Sie das Gerät vom Stromnetz ab.

➔ Fassen Sie eine Gabel niemals mit nassen Händen an.



➔ Fassen Sie beim Herausziehen eines Steckers aus der Steckdose immer den Stecker selbst und nicht das Kabel an, da sonst das Kabel beschädigt werden kann. Nehmen Sie keine technischen Veränderungen am Gerät oder seinen Funktionen vor.

➔ Reparaturen und sonstige Arbeiten am Gerät dürfen nur von einer Elektrofachkraft durchgeführt werden. Gleiches gilt für den Austausch des Netzkabels (falls erforderlich).

### **ACHTUNG**

#### **Gefahr von Stromschlägen/ Sachschäden/Geräteschäden!**

➔ Wenn Feuchtigkeit in das Gerät eindringt, kann es zu einem Kurzschluss kommen.

➔ Benutzen Sie zum Reinigen des Geräts keine Hochdruckreiniger, Dampfreiniger, Schläuche oder Spritzpistolen.

### **VORSICHTIG**

#### **Sachschaden/Schaden am Gerät!**

Reinigungsmittel und Vorbehandlungsprodukte (z. B. Entkalkungsmittel, Vorwaschsprays etc.) können bei Kontakt mit den Oberflächen des Geräts Schäden verursachen. Bitte beachten Sie daher:

➔ Lassen Sie diese Produkte nicht mit den Oberflächen des Geräts in Kontakt kommen.

➔ Reinigen Sie das Gerät nur mit Wasser und einem weichen, feuchten Tuch.

➔ Entfernen Sie sofort alle Rückstände von Reinigungsmitteln, Sprays oder anderen Produkten.

## **UMWELTSCHUTZ**

### **Verpackung/Altgeräte**

➔ Verpackung umweltgerecht entsorgen.

➔ Halten Sie Kinder von Verpackungsmaterialien fern. Verpackungsmaterialien sind kein Spielzeug!

➔ Durch das Recycling und die Wiederverwendung von Verpackungsmaterialien werden Ressourcen geschont und Abfall reduziert.

➔ Alle verwendeten Verpackungsmaterialien sind umweltfreundlich und recycelbar.

➔ Bitte verwenden und warten Sie das Produkt gemäß der Bedienungsanleitung. Durch unsachgemäße Verwendung oder Entsorgung kann das Produkt der Umwelt und der menschlichen Gesundheit schaden.

### **Kältemittel**

#### **VORSICHTIG**

#### **Vergiftungsgefahr**

➔ Aus lösungsmittelhaltigen Reinigungsmitteln können giftige Dämpfe freigesetzt werden.

➔ Verwenden Sie keine lösungsmittelhaltigen Reinigungsmittel.

### **ACHTUNG**

#### **Brandgefahr/Vergiftungsgefahr/Gefahr von Sach- und Geräteschäden!**

➔ Dieses Gerät enthält das Kältemittel R134a, das bei unsachgemäßer Entsorgung einen Brand oder eine Vergiftung verursachen kann.

## Trockner

➔ Entsorgen Sie das Gerät ordnungsgemäß und beschädigen Sie die Kältemitte.

 **ACHTUNG**
**Es besteht Verletzungsgefahr/  
Sachschaden/Geräteschaden!**

Die Verwendung von Ersatzteilen und Zubehör anderer Marken ist gefährlich und kann zu Verletzungen, Sachschäden oder Schäden am Produkt führen. Aus Sicherheitsgründen nur Original-Ersatzteile und -Zubehör verwenden.

➔ Den Trockner nicht zerlegen, reparieren oder modifizieren!

**TIPPS ZUM ENERGIESPAREN**

➔ Wäsche vor dem Trocknen schleudern. Je trockener die Wäsche, desto kürzer ist die Trocknungszeit, was einen geringeren Energieverbrauch bedeutet.

➔ Beladen Sie den Trockner mit der maximalen Beladung für das ausgewählte Programm.

 **HINWEIS:** Überschreiten Sie nicht die maximale Beladungsmenge für das von Ihnen gewählte Programm, da dies die Trocknungszeit verlängert und den Energieverbrauch erhöht.

➔ Lüften Sie den Bereich und halten Sie die Trockneröffnung frei, damit die Luft zirkulieren kann.

➔ Reinigen Sie den Flusenfilter nach jedem Trocknungsvorgang. Wenn der Filter verschmutzt ist, verlängert sich die Trocknungszeit und der Energieverbrauch steigt.

**TROCKNERINSTALLATION**
 **ACHTUNG**
**Lebensgefahr!**

➔ Es besteht die Gefahr eines Stromschlags, da der Trockner mit Strom betrieben wird.

➔ Überprüfen Sie den Trockner auf sichtbare Schäden. Betreiben Sie den Trockner nicht, wenn er beschädigt ist.

➔ Bevor Sie das Gerät an das Stromnetz anschließen, stellen Sie sicher, dass die auf dem Typenschild angegebene Spannung mit der Spannung an Ihrer Steckdose übereinstimmt.

➔ Stellen Sie sicher, dass das Netzkabel nicht geknickt oder eingeklemmt wird und dass es nicht mit Wärmequellen oder scharfen Kanten in Berührung kommt.

 **ACHTUNG**
**Kinder können sich im Trockner einschließen!**

Installieren Sie den Trockner nicht hinter einer Tür oder Schiebetür, da dies die Trocknertür blockieren und das Öffnen verhindern könnte.

 **ACHTUNG**
**Brandgefahr/Vergiftungsgefahr/  
Gefahr von Sach- und Geräteschäden!**

➔ Stellen Sie sicher, dass die Lüftungsöffnung des Gerätes immer frei bleibt und der Raum ausreichend belüftet ist.

➔ Stellen Sie den Trockner nicht in der Nähe von offenen Flammen oder Feuerquellen auf.

**⚠ VORSICHTIG****Verletzungsgefahr!**

➡ Da der Trockner schwer ist, können Sie sich beim Versuch, ihn anzuheben, verletzen. Heben Sie den Trockner nicht selbst an.

➡ Sie können sich an den scharfen Kanten des Trockners die Hände schneiden. Halten Sie den Trockner nicht an den scharfen Kanten.

➡ Beim Anheben oder Schieben des Trockners können hervorstehende Teile abbrechen. Bewegen Sie das Gerät nicht, indem Sie an hervorstehenden Teilen festhalten.

**⚠ VORSICHTIG****Es besteht die Gefahr einer Beschädigung des Trockners oder der Kleidung!**

➡ Restwasser im Trockner kann gefrieren und ihn beschädigen. Installieren Sie den Trockner nicht in kalten Bereichen.

Stellen Sie bei der Installation Folgendes sicher:

➡ Das Gerät muss auf einer sauberen, ebenen und harten Oberfläche installiert werden.

➡ Der Zugang zum Netzkabel muss immer frei sein.

➡ Der Bereich um das Gerät muss sauber sein.

➡ Der Trockner wird über verstellbare Füße nivelliert. Hinweis: Überprüfen Sie den Füllstand des Geräts mit einer Wasserwaage und passen Sie ihn gegebenenfalls an. Ändern Sie die Höhe, indem Sie die Beine des Geräts drehen.

➡ Alle Füße des Gerätes müssen fest auf dem Boden stehen.

Eine unsachgemäße Ausrichtung kann zu erhöhtem Lärm, Vibrationen und falscher Trommeldrehung führen.

🔊 **HINWEIS:** Lassen Sie das Gerät im Zweifelsfall von einem Fachmann anschließen.

**TRANSPORT UND FROSTSCHUTZ****⚠ VORSICHTIG****Restwasser kann austreten und Sachschäden verursachen**

Tragen Sie den Trockner aufrecht.

**⚠ VORSICHTIG****Der Trockner enthält Kältemittel.**

Lassen Sie den Trockner zwei Stunden lang stehen, bevor Sie ihn zum ersten Mal verwenden.

**Entleeren Sie den Kondenswasserbehälter und entfernen Sie das restliche Wasser aus dem Trockner:**

1. Wählen Sie das «Baumwoll» programm.

2. Klicken Sie auf die Schaltfläche «Start».

3. Warten Sie 1 Minute.

🔊 **HINWEIS:** Das Kondenswasser läuft ab.

4. Entleeren Sie den Wassertank erneut.

5. Schalten Sie den Trockner aus.

Trockner

**! INSTALLATIONSANLEITUNG**

**AUSSEHEN DES GERÄTS**

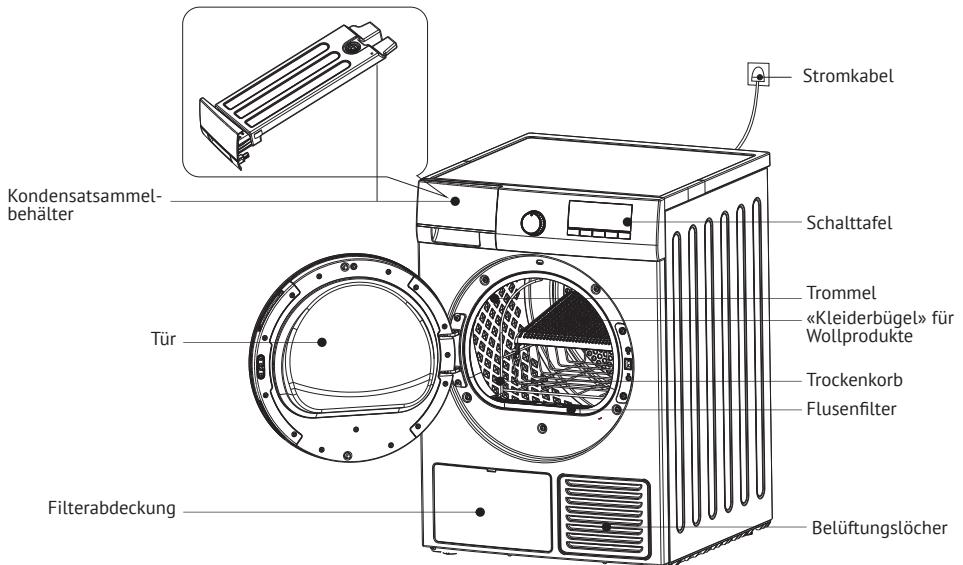

**HINWEIS**

Das Erscheinungsbild dieses Produkts dient nur als Referenz. Bitte beziehen Sie sich auf das tatsächliche Produkt.

**ZUBEHÖR**

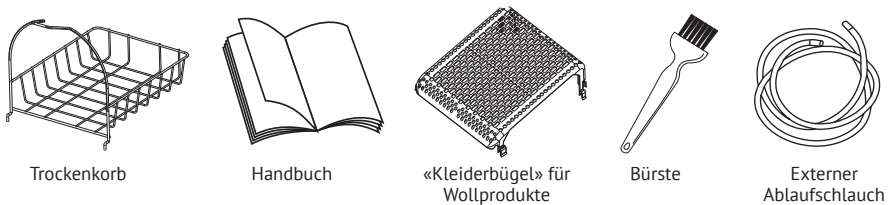

**HINWEIS**

1. Einzelheiten zur Installation und Verwendung des Trockenkorbs und der Wollaufhänger finden Sie auf Seite 11.

2. Entfernen Sie vor dem ersten Gebrauch den Trockenkorb und die Kleiderbügel für Wollartikel. Im Schlitz befindet sich grauer Transportschaum. Entfernen Sie ihn und entsorgen Sie ihn.

## ! INSTALLATION

### VORSICHTSMASSNAHMEN VOR DER INSTALLATION

1. Überprüfen Sie den Trockner auf sichtbare Schäden. Betreiben Sie den Trockner nicht, wenn er beschädigt ist.

2. Heben Sie den Trockner nicht selbst an. Beim Transport darf die Maschine nicht mehr als 45° kippen. Lassen Sie es vor dem ersten Gebrauch mindestens 2 Stunden lang aufrecht stehen.

3. Der Trockner ist sehr schwer. Versuchen Sie nicht, ihn selbst anzuheben. Halten Sie beim Anheben oder Bewegen

des Trockners keine scharfen Kanten oder hervorstehenden Teile des Geräts fest.

4. Um Gefahren zu vermeiden, verwenden Sie keinen Ofen, keine Gasgeräte usw. neben dem Trockner.

5. Es wird empfohlen, den Trockner und die Waschmaschine nebeneinander aufzustellen, um das Trocknen der Kleidung nach dem Waschen bequemer zu machen. Halten Sie einen Abstand von mindestens 5 cm zu Möbeln oder Wänden ein.

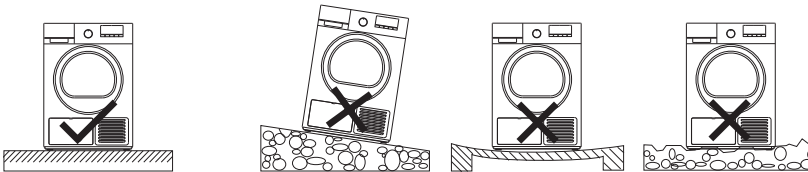

### NIVELLIEREN DES INSTRUMENTS

Stellen Sie sicher, dass der Trockner eben und stabil steht (mit allen vier Füßen auf dem Boden). Sie können die Horizontalität anpassen, indem Sie die Höhe der Beine ändern (die Höhe kann durch Verstellen aller 4 Beine eingestellt werden).

Die Beine (4) sind verstellbar, wie im Bild gezeigt:

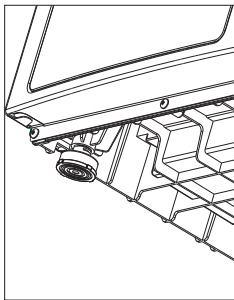

Nach rechts drehen  
(Höhe verringern)

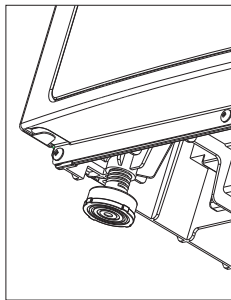

Nach links drehen  
(Höhe erhöhen)

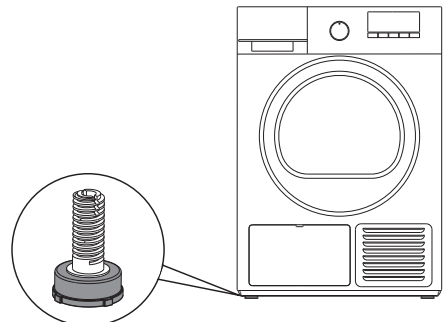

**Trockner**

➔ Um nach dem Trocknen die besten Ergebnisse zu erzielen, achten Sie darauf, das Gerät in einer ebenen und stabilen Position aufzustellen.

➔ Um Vibrationen, Lärm und unnötige Bewegungen des Geräts zu vermeiden, muss der Boden fest und eben sein.

**NETZANSCHLUSS**

Stellen Sie sicher, dass Sie über eine Stromquelle verfügen: 220 V, 50 Hz, 15 A-Sicherung oder Schutzschalter.

**ANLEITUNG ZUR INSTALLATION  
EINES SÄULENTROCKNERS****Installation des Trockners an der  
Waschmaschine**

Installationschritte:

A. Installieren und nivellieren Sie die Waschmaschine.

B. Richten Sie alle vier Beine der Waschmaschine aus (Wie in Abbildung 1 dargestellt).

C. Installieren Sie den Trockner an der Waschmaschine (wie in Abbildung 2 gezeigt).

D. Der Trockner und die Waschmaschine sollten so eingestellt werden, dass die Vorderseite und die Seiten beider Maschinen bündig sind. Stellen Sie sicher, dass die Trocknerfüße auf der großen flachen Oberfläche der Oberseite des Waschmaschinengehäuses aufliegen (wie in Abbildung 3 dargestellt). Stellen Sie die Füße des Trockners so auf, dass sie auf den Kanten der Oberseite der Waschmaschine aufliegen.



Abb. 1: Stellen Sie die FüÙe ein und ziehen Sie sie fest



Abb. 3: Anordnung der Trocknerbeine

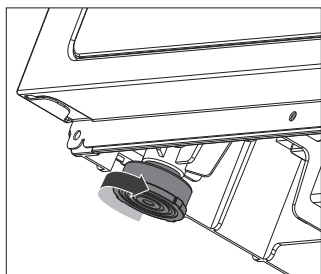

Abb. 2: Schematische Darstellung für den Einbau in eine Säule

### HINWEIS

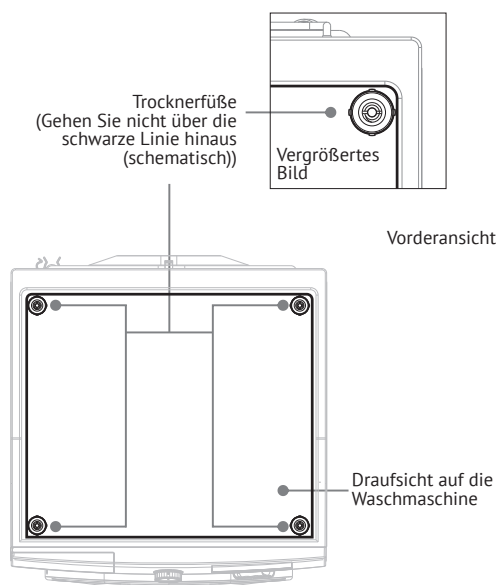
Dieser Trockner hat eine Tragfähigkeit von 10 kg. Für die Säuleninstallation ist es nur mit unserer 10-kg-Waschmaschine kompatibel. Der Einbau anderer Modelle oder Marken in eine Säule wird nicht empfohlen.

## Trockner

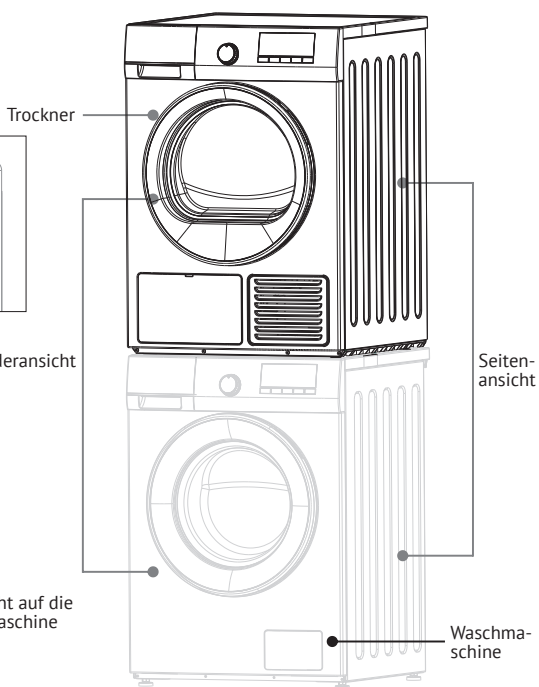
## INSTALLATION UND VERWENDUNG VON ZUBEHÖR

## 1. Installieren des externen Ablaufschlauchs

Stellen Sie sicher, dass an der Stelle, an der der Trockner installiert ist, ein Abflussloch vorhanden ist (Waschbecken oder Bodenablauf usw.).

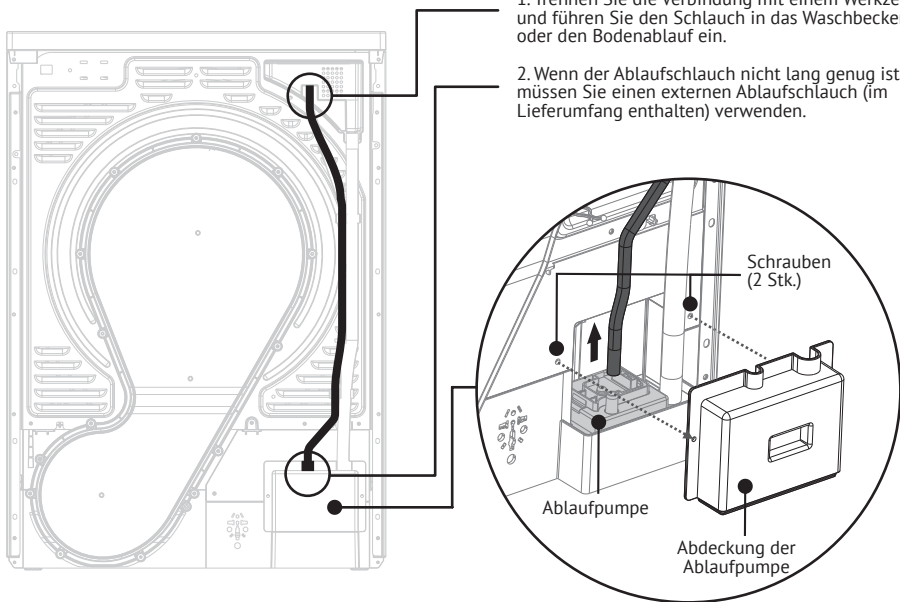

1. Trennen Sie die Verbindung mit einem Werkzeug und führen Sie den Schlauch in das Waschbecken oder den Bodenablauf ein.

2. Wenn der Ablaufschlauch nicht lang genug ist, müssen Sie einen externen Ablaufschlauch (im Lieferumfang enthalten) verwenden.

Die Installation erfolgt wie folgt:

1. Lösen Sie die Schrauben und entfernen Sie die Abdeckung der Ablaufpumpe (wie im Bild gezeigt).

2. Trennen Sie den Ablaufschlauch (dünn) von der Ablaufpumpe.

3. Entfernen Sie den äußeren Ablaufschlauch und schließen Sie ihn an die Ablaufpumpe an.

4. Bringen Sie die Abdeckung der Ablaufpumpe wieder an und ziehen Sie die Schrauben fest.

5. Stecken Sie das andere Ende des Außenablaufschlauchs in ein Waschbecken oder einen Bodenablauf.

6. Stellen Sie sicher, dass der äußere Ablaufschlauch nicht geknickt, eingeklemmt oder durch schwere Gegenstände gequetscht wird, um eine schlechte Entwässerung oder ein Ausbleiben der Entwässerung zu verhindern.

**HINWEIS:** Wenn Sie die Installation nicht selbst durchführen können oder während des Installationsvorgangs Fragen haben, wenden Sie sich bitte an Ihren Händler!



## 2. Anbringen und Benutzen des Trockenkorbs und der «Kleiderbügel» für Wollsachen

Der Trockenkorb dient zum Trocknen von Schuhen, Plüschtieren und anderen Gegenständen, die nicht zum Trocknen direkt in der Trommel geeignet sind. Wenn Sie einen Trockenkorb verwenden, installieren Sie ihn wie in den Abbildungen 1 und 2 gezeigt.

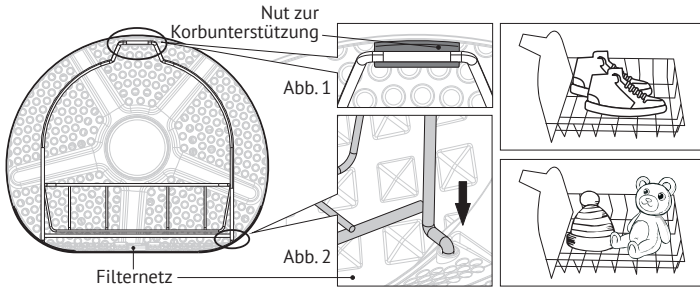

⇒ Legen Sie Ihre Schuhe beim Trocknen mit der Sohle nach unten auf den Trockenkorb.

⇒ Wenn Sie Hüte oder Plüschtiere trocknen, legen Sie diese bitte direkt auf den Wäscheständer, ohne sie übereinander zu stapeln.

«Wollkleiderbügel werden zum Trocknen von Wollprodukten verwendet. Befestigen Sie zur Verwendung zunächst die Kleiderbügel am Trockenkorb und legen Sie dann die Wollartikel auf die Kleiderbügel. Unten sehen Sie als Beispiel einen Wollpullover.

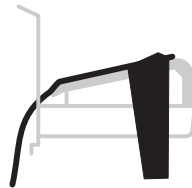
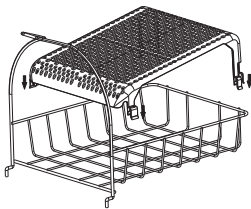

1. Hängen Sie Ihren Wollpullover auf Kleiderbügel.

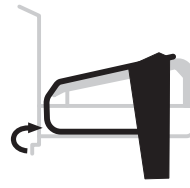

2. Legen Sie den Wollpullover auf einen Korb.

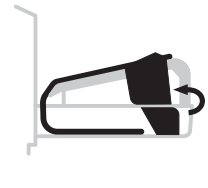

3. Legen Sie die Ärmel des Wollpullovers an die Seite des Korbs.



**HINWEIS:** Stellen Sie sicher, dass die Belüftungsöffnungen im Inneren der Trommel nicht blockiert sind.

Trockner

**AUFHÄNGEN DER TÜR**

Abhängig von den Gegebenheiten am Standort des Geräts oder Ihren Bedürfnissen können Sie die Richtung der Türbewegung ändern.

Nachfolgend finden Sie ein Beispiel für die Änderung der Türöffnungsrichtung von rechts nach links:

1. Öffnen Sie die Tür und lösen Sie die 2 Schrauben am Türscharnier. Nehmen Sie die Tür ab und stellen Sie sie auf eine stabile und ebene Fläche.

2. Entfernen Sie das Türscharnier und das Türscharnier-Ersatzteil, indem Sie die 6 Schrauben auf der rechten Seite entfernen; Entfernen Sie das Türscharnier-Ersatzteil, indem Sie die 4 Schrauben auf der linken Seite lösen.

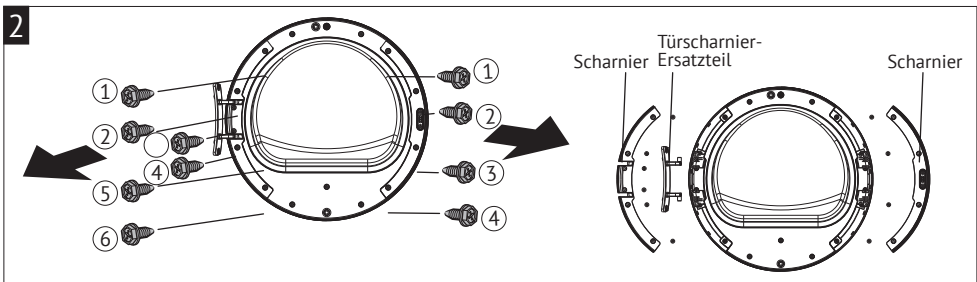
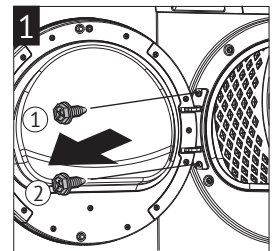

3. Montieren Sie das Türscharnier und das Türscharnier-Ersatzteil auf der linken Seite der Tür und das Türscharnier-Ersatzteil auf der rechten Seite der Tür und befestigen Sie es dann mit Schrauben.

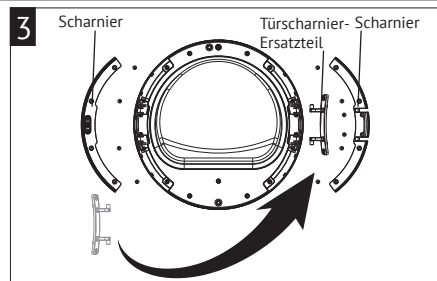

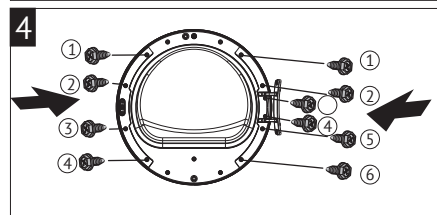

4. Entfernen Sie die 4 Schrauben, mit denen das Türschloss auf der rechten Seite der Tür befestigt ist, und entfernen Sie das Türschloss. Montieren Sie dann das Türschloss auf der linken Seite der Tür und befestigen Sie es mit Schrauben.





Trockner

**ENDE**

Wenn die Trocknung abgeschlossen ist, ertönt ein Piepton und das Wort «END» wird angezeigt, während die Filteranzeigen , Kondensatsammelbehälter  und Anzeige des Endes des Waschzyklus .

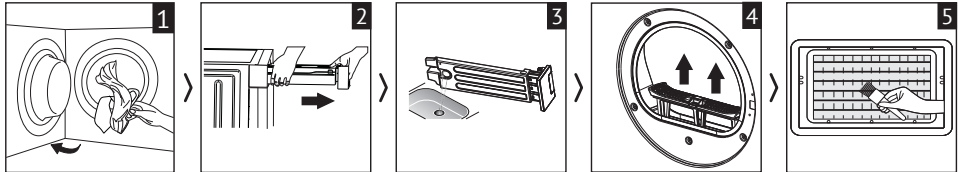

1. Öffnen Sie die Tür und entnehmen Sie die Wäsche.

2. Entfernen Sie den Kondensatbehälter.

3. Entleeren Sie den Wassertank.

4. Reinigen Sie den Flusenfilter.

5. Reinigen Sie den Wärmetauscher.









**HINWEIS**









1. Lassen Sie das Kondensat sofort aus dem Tank ab.
2. Bitte reinigen Sie den Wärmetauscher alle 30 Trocknungszyklen.

**ANWEISUNGEN**

**WÄSCHE VORBEREITEN**

Benutzen Sie Ihren Trockner bestimmungsgemäß, wenn Ihre Wäsche die folgenden Symbole auf dem Etikett aufweist:

| Symbol  | Beschreibung   | Symbol  | Beschreibung   | Symbol  | Beschreibung   |
|---|--|---|--|---|--|
|  | Trocknergeeignet                                     |  | Vertikal trocknen  |  | Vertikal im Schatten trocknen                                    |
|  | Trocknergeeignet (niedrige Temperatur)               |  | Trocknen ohne Schleudern in vertikaler Position          |  | Trocknen, ohne zu schleudern, in vertikaler Position im Schatten |
|  | Trocknen im Wäschetrockner erlaubt (hohe Temperatur) |  | Trocknen auf einer horizontalen Ebene im geraden Zustand |  | Flach auf einer ebenen Fläche im Schatten trocknen               |

| Symbol   | Beschreibung                          | Symbol  | Beschreibung  | Symbol  | Beschreibung  |
|--|---------------------------------------|---|---|---|---|
|  | Trocknen im Wäschetrockner verboten   |  | Trocknen ohne Schleudern auf einer horizontalen Ebene im geraden Zustand                  |  | Trocknen ohne Schleudern auf einer horizontalen Ebene im geraden Zustand im Schatten    |
|  | Eine chemische Reinigung ist verboten |  | Professionelle und regelmäßige Trockenreinigung mit allen PCE- und F-Index-Lösungsmitteln |  | Professionelle und schonende Trockenreinigung mit allen PCE- und F-Index-Lösungsmitteln |
|  | Eine chemische Reinigung ist verboten |  | Konventionelle Trockenreinigung mit Kohlenwasserstofflösungsmitteln                       |  | Schonende chemische Reinigung mit Kohlenwasserstofflösungsmitteln                       |

### Wäsche sortieren

➔ Bitte sortieren Sie die zu trocknende Wäsche nach Art, Größe, Farbe und Material.

➔ Neue Handtücher oder Kleidung aus synthetischen Fasern neigen dazu, zu fuseln. Trocknen Sie sie daher separat.

➔ Um Lärm und Schäden zu vermeiden, schließen Sie alle Reißverschlüsse und Knöpfe und drehen Sie die Wäsche um, bevor Sie sie in die Trommel legen.

### ACHTUNG

#### Explosions- oder Brandgefahr!

Entfernen Sie Feuerzeuge und Streichhölzer aus Ihren Taschen.

### VORSICHTIG

**Die Trocknertrommel und die Wäsche könnten beschädigt werden**

Nehmen Sie alle Gegenstände aus Ihren Taschen und beachten Sie die folgenden Informationen:

➔ Binden Sie Gürtel, Schnürsenkel, Schürzen usw. zusammen. oder verwenden Sie einen speziellen Trockenbeutel.

➔ Reißverschlüsse, Haken, Schlaufen und Knöpfe schließen. Verschließen Sie große Gegenstände wie Abdeckungen mit einem Reißverschluss.

➔ Entfernen Sie alle Metallgegenstände (Büroklammern, Nadeln usw.) aus den Taschen.

➔ Um eine gleichmäßige Trocknung zu gewährleisten, sortieren Sie Ihre Wäsche nach Textilart und wählen Sie das optimale Trocknungsprogramm.

➔ Trocknen Sie sehr kleine Wäschestücke, wie zum Beispiel Babysocken, im-

**Trockner**

mer zusammen mit größeren Wäschestücken, wie zum Beispiel Handtüchern.

➔ Gestrickte Stoffe wie T-Shirts und Tanktops laufen oft nach dem ersten Trocknen ein. Wählen Sie das optimale Programm für diese Wäscheart.

➔ Einige Wasch- und Pflegemittel wie Stärke oder Weichspüler enthalten Partikel, die während des Trocknungsprozesses zum Feuchtigkeitssensor gelangen können. Dies kann die Funktion des Sensors und damit das Trocknungsergebnis beeinträchtigen.

**⚠ VORSICHT****Mögliche Beschädigung des Trockners oder Verderben der Wäsche**

Trocknen Sie die folgenden Stoffarten nicht:

- ➔ Mit Öl verunreinigte Wäsche.
- ➔ Ungewaschene Stoffe.
- ➔ Winddichte Stoffe (z. B. mit Gummischichten).
- ➔ Leicht beschädigte Stoffe wie Seide, synthetische Vorhänge.

**👉 HINWEIS**

1. Verwenden Sie beim Waschen von Kleidung, die Sie nach dem Waschen trocknen möchten, die optimale Menge an Wasch- und Pflegemitteln gemäß den Anweisungen des Herstellers.

2. Wischen Sie Trommel, Flusensieb und Wärmetauscher regelmäßig mit einem feuchten Tuch ab.

3. Reinigen Sie den Feuchtigkeitssensor regelmäßig.

4. Bitte geben Sie die Wäsche nicht direkt nach dem Waschen in den Trockner, ohne sie zu schleudern. Je geringer der Feuchtigkeitsgehalt der Wäsche ist, desto weniger Zeit und Energie verbraucht der Trockner.

5. Halten Sie beim Trocknen großer Textilien wie Bettwäsche und Vorhänge regelmäßig inne, schütteln Sie sie und setzen Sie dann den Trocknungszyklus fort.

6. Bitte trocknen Sie den Stoff nach der Behandlung (Sprays und andere Kleidungspflegemittel) nicht, da bereits die Bildung einer dünnen Puderschicht den Trocknungseffekt verringert.

**BEDIENFELD**

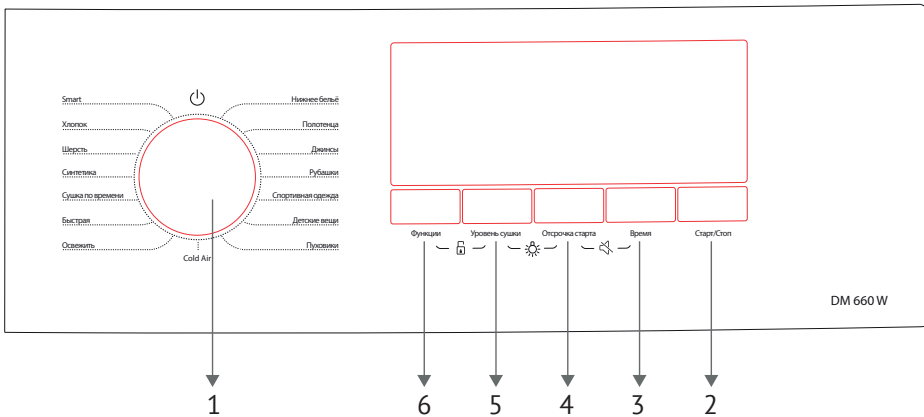

- 1. Programmwahlknopf
- 2. Start/Pause
- 3. Drehknopf für die Zeiteinstellung
- 4. Taste für verzögerten Start
- 5. Taste Trocknungsstufe
- 6. Taste Add.

**PROGRAMME UND FUNKTIONEN**

**1. Programmauswahlknopf**

Wenn Sie den Knopf auf Position drehen  $\phi$ , der Strom ist ausgeschaltet; Wenn Sie den Knopf auf andere Funktionen drehen, schaltet sich das Gerät ein. Bitte wählen Sie das passende Trocknungsprogramm für Ihre Wäsche, um die besten Ergebnisse zu erzielen.

**2. Start/Pause**

Start/Pause-Taste

Start: Drücken Sie diese Taste, um den Trockner zu starten, nachdem Sie das gewünschte Programm und die gewünschten Funktionen ausgewählt haben.

Pause: Klicken Sie auf diese Schaltfläche, um das Programm vorübergehend anzuhalten. Drücken Sie diese Taste erneut, um das Programm fortzusetzen.

**3. Zeit-Taste**

Wenn Sie die Programme «Wolle», «Daunen», «Desodorierung» oder «Time dry» wählen, drücken Sie die Taste «Time», um die Trockenzeit einzustellen. Die Standardwerte sind wie folgt:

| Programm       | Standardzeit | Max. Dauer        |
|----------------|--------------|-------------------|
| Wolle          | 120 min      | 180 min (+30 min) |
| Fussel         | 75 min       | 120 min (+15 min) |
| Time dry       | 10 min       | 180 min (+10 min) |
| Desodorierung  | 10 min       | 30 min (+10 min)  |
| Timed cold air | 10 min       | 30 min (+10 min)  |

## Trockner

**4. Verzögerter Start**

Wählen Sie die gewünschte verzögerte Startzeit.

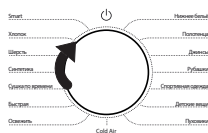

1. Wählen Sie mit dem Drehknopf das gewünschte Programm aus.

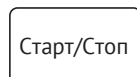
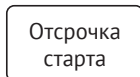

2. Drücken Sie die Taste «Startverzögerung», bis die gewünschte Zeit auf dem Bildschirm angezeigt wird (von 1 Stunde bis 24 Stunden).

3. Drücken Sie die Start/Pause-Taste, um das Programm zu starten.

**5. Trocknungsgrad**

Wird verwendet, um den Trocknungsgrad einzustellen. Je nach gewähltem Programm verlängert sich die Trocknungszeit für jede Stufe um 5 bzw. 10 Minuten.

1. Wählen Sie die Trocknungsstufe, bevor Sie das Programm starten.

2. Drücken Sie die Taste «Trocknungsstufe», um die gewünschte Stufe auszuwählen, «L01-L02-L03-L04», die Trocknungsstufe erhöht sich und die «LVL»-Anzeige leuchtet auf.

**HINWEIS:** Für die Programme «Wolle», «Daunen», «Schnelltrocknen», «Time Dry» und «Desodorierung» kann der Trocknungsgrad nicht eingestellt werden.

**6. Add.****+ Entfetten**

Wenn Sie die Programme «Gemischt», «Hemden», «Baumwolle», «Handtücher», «Unterwäsche» oder «Kinder» auswählen, können Sie die Funktion «Entfetten» aktivieren und die Anzeige «Entfetten» leuchtet auf. Klicken Sie erneut auf die Schaltfläche, um den Vorgang abzubrechen. Am Ende der Trocknung wird eine «Entfettung» durchgeführt und die Gesamttrocknungszeit verlängert sich.

**Glätten**

Verhindert die Bildung von Falten auf der Wäsche, wenn diese nicht rechtzeitig aus der Trommel entfernt wird.

Standardmäßig läuft diese Funktion 30 Minuten lang. Wenn Sie diese Funktion aktivieren, erhöht sich die Trocknungszykluszeit auf 120 Minuten.

**HINWEIS:** Für die Programme Wolle, Handtücher, Time Dry und Desodorierung kann der Trocknungsgrad nicht eingestellt werden.



**Kindersicherung**

Die Tasten können gesperrt werden, um zu verhindern, dass Kinder das Gerät unbeabsichtigt benutzen:

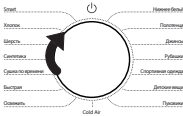

1. Wählen Sie mit dem Drehknopf das gewünschte Programm aus.



2. Drücken Sie die Start/ Pause-Taste, um das Programm zu starten.

3. Drücken Sie gleichzeitig die Tasten «Trocknungsgrad» und «Hinzufügen», und halten Sie sie 1 Sekunde lang gedrückt, um die Kindersicherungsfunktion ein-/ auszuschalten, während das Gerät in Betrieb ist.

**HINWEIS:** Wenn die Kindersicherung aktiviert ist, sind alle Tasten gesperrt.

Wenn Sie Ihren Trockner jemals wieder in Betrieb nehmen müssen, schalten Sie die Kindersicherung aus.

**Trommellicht**

Drücken Sie gleichzeitig die Tasten «Trocknungsstufe» und «Verzögerter Start», die Beleuchtung schaltet sich für 1 Minute ein und jedes Mal, wenn die Tür geöffnet wird, schaltet sich die Beleuchtung automatisch für 1 Minute ein.

**Stummschaltfunktion**

Um den Ton aus-/einzuschalten, drücken Sie gleichzeitig die Tasten «Verzögerter Start» und «Zeit». Die Stummschaltung ist eingeschaltet und auf dem Display wird angezeigt.

**ANZEIGE**

Zeigt den Betriebsstatus des Trockners an.

|  |                               |  |                                     |
|--|-------------------------------|--|-------------------------------------|
|  | Verzögerter Start             |  | Kindersicherung                     |
|  | Trommellicht                  |  | Entleeren Sie den Kondensatbehälter |
|  | Reinigen Sie den Flusenfilter |  | Glätten                             |
|  | Entfetten                     |  | Stummschalt                         |
|  | Zeit/Cue                      |  | Trocknungsphase                     |
|  | Abkühlphase                   |  | Ende des Zyklus                     |
|  | Trocknungsgrad                |  |                                     |

## Trockner

**HINWEIS:** Aufgrund unterschiedlicher Modelle und Anzeigeooptionen können die angezeigten Anzeigen variieren. Bitte orientieren Sie sich am tatsächlichen Produkt.

## PROGRAMME UND FUNKTIONEN

| Programm          | Nennlast (kg) | Beschreibung  |
|-------------------|---------------|---|
| Smart             | 4.0 kg        | Ein Sensor erkennt den Feuchtigkeitsgehalt der Wäsche und stellt die optimalen Trockenparameter ein |
| Baumwolle         | 10.0 kg       | Zum Trocknen von Baumwollstoffen  |
| Wolle             | 1.0 kg        | Trocknen von Wollstoffen bei niedrigen Temperaturen auf speziellen «Schultern»                      |
| Synthetik         | 4.0 kg        | Für das Trocknen von synthetischen Stoffen  |
| Time dry          | –             | Freie Wahl der Trocknungszeit   |
| Schnell trocknend | 0.6 kg        | Zum Trocknen kleiner Mengen von Baumwolle/Hemden  |
| Desodorierung     | –             | Zum Entfernen von Gerüchen  |
| Timed cold air    | –             | Dieses Programm kühlt die Wäsche effektiv ab, verhindert das Einlaufen und macht sie weicher        |
| Unterwäsche       | 1.0 kg        | Zum Trocknen von Unterwäsche  |
| Handtücher        | 3.0 kg        | Zum Trocknen von Handtüchern  |
| Jeans             | 5.0 kg        | Zum Trocknen von Jeans  |
| Hemden            | 1.0 kg        | Zum Trocknen von Hemden   |
| Sportbekleidung   | 3.0 kg        | Zum Trocknen von Sportbekleidung (Nicht-Baumwollstoffe)   |
| Kinderkleidung    | 1.0 kg        | Zum Trocknen von Baumwollstoffen für Kinder   |
| Fussel            | 1.5 kg        | Zum Trocknen von Daunenjacken und -jacken   |

**HINWEIS**

1. Sie können das entsprechende Programm nach Ihren persönlichen Vorlieben auswählen. Wenn die Wäsche noch nicht ganz trocken ist, können Sie das Programm «Time Dry» wählen, um weiter zu trocknen.

2. Das Programm «Time Dry» erkennt nicht den Feuchtigkeitsgehalt der Wäsche. Wenn die Wäsche nach dem Trocknen noch zu nass ist, wiederholen Sie das Programm oder erhöhen Sie die Trockenzeit, bis die Wäsche vollständig trocken ist.

3. Stoffe wie Bettwäsche oder Gardinen neigen zu Verknotungen und Klumpen, halten Sie daher das Programm an, schütteln Sie sie aus und setzen Sie es dann fort.

4. Wenn das Gewicht der Wäsche die Nennlast des gewählten Programms überschreitet, kann sich die Trockenzeit verlängern und das Trockenergebnis verschlechtern.

5. Der Trockner erkennt selbständig den Feuchtigkeitsgehalt der Wäsche und passt die verbleibende Laufzeit an, so dass es normal ist, dass sich die Trockenzeit auf dem Display erhöht oder verringert.

6. Wenn Sie Daunenjacken und Jacken trocknen, drehen Sie sie bitte auf links.

7. Zu langes Trocknen kann die Wäsche beschädigen.

**BETRIEBSANLEITUNG****REINIGUNG UND PFLEGE****⚡ ACHTUNG****Lebensgefahr!**

➔ Es besteht die Gefahr eines Stromschlags, da der Trockner mit Strom betrieben wird.

➔ Trennen Sie den Trockner vor der Reinigung vom Stromnetz.

➔ Bitte tragen Sie Handschuhe. Reinigen Sie Ihren Trockner nur mit Wasser und einem weichen, feuchten Tuch.

➔ Entfernen Sie sofort alle Rückstände von Reinigungsmitteln, Sprays oder anderen Verunreinigungen.

➔ Benutzen Sie zum Reinigen des Geräts keinen Hochdruckreiniger oder Dampfreiniger.

**1. Gehäuse und Trommel reinigen**

Reinigungsschritte:

➔ Bereiten Sie ein sauberes, feuchtes Tuch vor.

➔ Reinigen Sie die Innenseite der Tür, insbesondere etwaige Wasserflecken auf dem Türglas.

➔ Reinigen Sie die Türdichtung.

➔ Nehmen Sie den Trockenkorb heraus und wischen Sie ihn sauber.

➔ Entfernen Sie die Rückseite des Flusenfilters und entfernen Sie Flusen aus den Lüftungsschlitzen.

➔ Trocknen Sie die Maschine abschließend mit einem weichen, trockenen Tuch ab.

Trockner

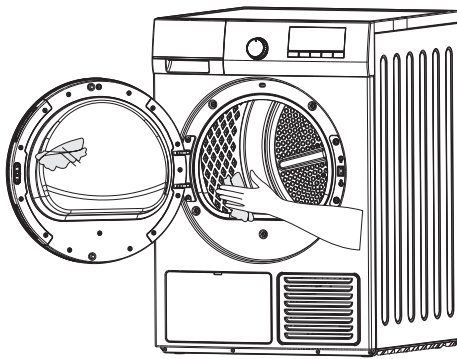

2. Kondensatbehälter entleeren

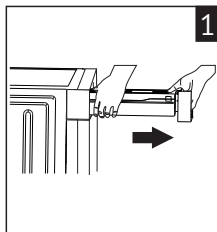

1. Entfernen Sie den Tank.

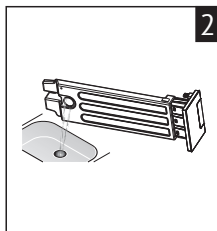

2. Lass das Wasser ab.

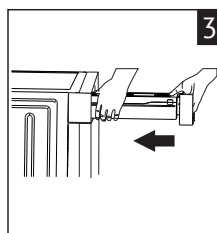

3. Den Tank wieder einbauen.

**HINWEIS**

1. Kontaminiertes Kondenswasser kann gesundheitsgefährdend sein und Sachschäden verursachen. Kondenswasser ist nicht trinkbar und enthält Flusen. Trinken Sie kein Kondenswasser.

2. Bitte lassen Sie das Wasser nach jedem Trocknungsgang ab.

3. Benutzen Sie den Trockner nicht ohne Tank.

4. Wenn während des Trocknens der Tank voll ist, stoppt der Trockner und die Anzeige beginnt zu blinken. Zu diesem Zeitpunkt müssen Sie den Tank entfernen, das Wasser ablassen und ihn wieder einsetzen. Anschließend müssen Sie die Taste «Start/Pause» drücken, um das Programm fortzusetzen.

5. Der Behälter ist schwer. Ziehen Sie ihn daher zu Ihrer eigenen Sicherheit mit beiden Händen heraus. Halten Sie es nach dem Entfernen waagrecht, um zu verhindern, dass Wasser ausläuft.

3. Flusenfilter reinigen

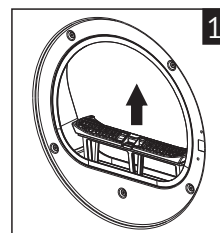

1. Entfernen Sie die Rückseite des Flusenfilters.

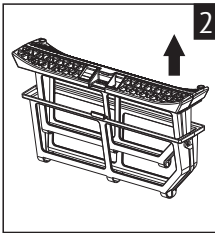

2. Entfernen Sie den inneren und äußeren Flusenfilter.

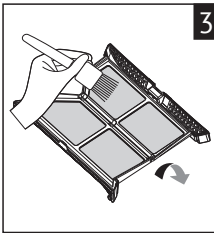

3. Nehmen Sie den Filter heraus und reinigen Sie ihn mit einer Bürste.

### HINWEIS

1. Reinigen Sie das Flusenfilterpad nach jedem Trocknungsvorgang. Spülen Sie es bei Bedarf mit Wasser ab.

2. Bitte stellen Sie vor der Installation sicher, dass die Rückseite des Flusenfilters trocken ist und achten Sie auf die Installationsrichtung.

3. Betreiben Sie den Trockner nicht ohne die Rückseite des Flusenfilters oder wenn die Rückseite des Flusenfilters beschädigt ist.

## 4. Reinigung des Wärmetauschers

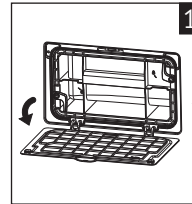

1. Schalten Sie den Strom aus und öffnen Sie die Abdeckung.

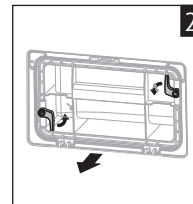

2. Drehen Sie die Riegel, um sie zu entriegeln und zu entfernen. Unterseite des Wärmetauscherkastens.

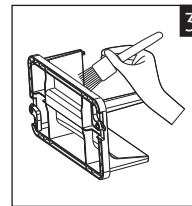

3. Reinigen Sie die Innenwand und das Dichtungsband des Wärmetauscherkastens.

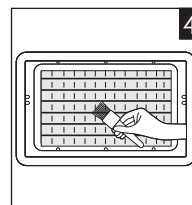

4. Reinigen Sie den Wärmetauscher mit einer Bürste von Flusen.

## Trockner

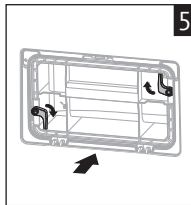

5. Ersetzen Sie den Wärmetauscherkasten und drehen Sie das Schloss, um ihn zu sichern (achten Sie auf den Pfeilrichtungsaufkleber, verwechseln Sie die Richtung nicht).

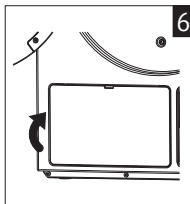

6. Bringen Sie die Abdeckung wieder an.

### HINWEIS

1. Verwenden Sie beim Reinigen des Wärmetauschers keine harten oder scharfen Werkzeuge und drücken Sie nicht auf den Wärmetauscher.

2. Um die Trocknungseffizienz sicherzustellen, versuchen Sie, den Wärmetauscher alle 30 Trocknungszyklen zu reinigen.

### 5. Reinigen des Feuchtigkeitssensors

#### HINWEIS

1. Der Trockner ist mit einem Feuchtigkeitssensor aus Edelstahl ausgestattet. Der Feuchtigkeitssensor misst den Feuchtigkeitsgrad der Wäsche.

2. Nach längerem Gebrauch kann sich auf dem Feuchtigkeitssensor eine dünne Schicht Kalk oder Reinigungsmittelrückstände bilden. Solche Rückstände müssen regelmäßig entfernt werden, da sonst die Funktion des Sensors und damit das Trocknungsergebnis beeinträchtigt werden kann.

3. Öffnen Sie die Tür und reinigen Sie den Feuchtigkeitssensor mit einem grobporigen Schwamm.

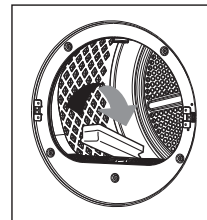

### VORSICHTIG

**Der Feuchtigkeitssensor könnte beschädigt sein**

Reinigen Sie den Feuchtigkeitssensor nicht mit Scheuermitteln oder Stahlwolle.

## FEHLERCODES

| Indikation   | Wahrscheinliche Ursachen   | Lösung  |
|--|--|---|
|  Kondensatsammelbehälter | Der Vorratsbehälter ist voll   | Entleeren Sie den Wassertank, Einzelheiten finden Sie auf Seite 19                |
|  | Fehlfunktion der Ablaufpumpe oder des Wasserstandsensors. Überprüfen Sie, ob der äußere Ablaufschlauch durch einen schweren Gegenstand eingeklemmt wurde. Dies kann zu einem schlechten Wasserabfluss führen | Bitte trennen Sie das Gerät vom Stromnetz und wenden Sie sich an den Kundendienst |
| E60  | Fehlfunktion des Temperatursensors   |   |
| CLE  | Hinweiscode: Bitte reinigen Sie den Wärmetauscher  | Reinigen Sie den Wärmetauscher, Einzelheiten finden Sie auf Seite 20              |

## STÖRUNGEN UND LÖSUNG

Reparaturen an Ihrem Trockner sollten nur von einem autorisierten Techniker durchgeführt werden!

|   |  |
|---|--|
| Keine Angabe  | <ul style="list-style-type: none"> <li>➤ Stellen Sie sicher, dass das Netzkabel angeschlossen ist</li> <li>➤ Überprüfen Sie die Stromversorgung</li> </ul>   |
| Geht nicht an   | <ul style="list-style-type: none"> <li>➤ Stellen Sie sicher, dass die Tür geschlossen ist</li> <li>➤ Stellen Sie sicher, dass Sie das Gerät gestartet haben</li> </ul>   |
| Die Tür öffnet sich von selbst                                  | <ul style="list-style-type: none"> <li>➤ Überprüfen Sie, ob die Tür geschlossen und verriegelt ist</li> <li>➤ Überprüfen Sie, ob Sie zu viele Dinge abgelegt haben</li> </ul>                                    |
| Die Wäsche ist nicht trocken oder braucht zu lange zum Trocknen | <ul style="list-style-type: none"> <li>➤ Prüfen Sie, ob die Wäsche nach dem Waschen ausgewrungen ist</li> <li>➤ Reinigen Sie den Flusenfilter</li> <li>➤ Wärmetauscher und Lüftungsöffnungen reinigen</li> </ul> |

 **Wenn Sie das Problem immer noch nicht lösen können, ziehen Sie bitte den Netzstecker und wenden Sie sich an Ihren Händler.**

## Trockner

## TECHNISCHE EIGENSCHAFTEN

|                        |             |
|------------------------|-------------|
| Modell                 | DM 660 W    |
| Nennspannung           | 220 V~      |
| Nennfrequenz           | 50 Hz       |
| Nennleistung           | 850 W       |
| Arbeitstemperatur      | 5~35°C      |
| Nennlast (kg)          | 10.0        |
| Nettogewicht / kg)     | 52.0        |
| Geräteabmessungen (mm) | 595x660x845 |
| Kältemittel            | R134a       |
| Gewicht                | 290 g       |

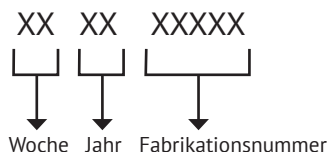

**SERIENNUMMER:****HERSTELLER:**

M&G HAUSGERATE GMBH  
Potsdamer Str. 92 10785 Berlin

**VOM HERSTELLER AUTORISIERTES UNTERNEHMEN:**

GmbH «MG Russland», 141400  
Region Moskau, Chimki, Butakowo, 4  
info@koppersberg.ru

**Der Hersteller behält sich das Recht vor, Änderungen an Design,  
Konfiguration und Design von Geräten vorzunehmen.**

Hergestellt in der VR China





## CONTENTS

|                                 |    |
|---------------------------------|----|
| SAFETY PRECAUTIONS .....        | 35 |
| INSTALLATION INSTRUCTIONS ..... | 42 |
| INSTALLATION .....              | 43 |
| QUICK START .....               | 48 |
| INSTRUCTIONS .....              | 49 |
| SERVICE GUIDE .....             | 55 |



Thank you for choosing our product!

- Please do read this manual before installing and using this machine.
- Place the directly on the hard floor and level it. Do not place it on a movable stand.
- For the sake of safety, please do use a securely grounded three-pin socket.
- Please observe all instructions, warnings, notes and procedures contained in this Manual. There may be technical changes to the content of this manual without further notice.
- If any failure is discerned, stop using the heat pump dryer and contact a local service center. Never repair the heat pump dryer on your own.

## SAFETY PRECAUTIONS

Be sure to follow the safety precautions described below to prevent injury or property losses to the user or others.

### INTENDED USE

➤ This appliance is intended for private domestic use only.

➤ Do not install or operate this appliance anywhere that is liable to experience frost and/or outdoor conditions. There is a risk that the appliance will be damaged if residual water in it freezes.

If hoses freeze up, they may crack/burst.

➤ This appliance must only be used for drying and freshening up domestic laundry, consisting of items that have been washed with water and are suitable for drying (see label on item). Using the appliance for any other purpose is outside of the scope of its intended application and is forbidden.

### Before you switch on the appliance:

➤ Check that there is no visible damage to the appliance. Do not operate the appliance if it is damaged. Should you have any problems, please contact your specialist dealer.

➤ Read and follow the operating and installation instructions and all other information provided with this appliance.

### SAFETY INSTRUCTIONS

➤ The following safety information and warnings are provided to protect you from injury and to prevent material damage to your surroundings.

➤ It is nevertheless important to take the necessary precautions and to proceed with care when installing, maintaining, cleaning and operating the appliance.

### CHILDREN/PEOPLE/PETS

#### WARNING

#### Risk of death!

Children and other people who are unable to assess the risks involved when using the appliance may injure themselves or may find themselves in lifethreatening situations. Therefore please note:

➤ The appliance may be used by children and by persons with reduced physical, sensory or mental capacity or by persons with a lack of experience or knowledge as long as they are supervised or have received instruction on how to use the appliance safely and they have understood the potential risks of using the appliance.

➤ Children must not play with this appliance.

➤ Do not allow children to clean or maintain this appliance.

➤ Keep children and pets away from this appliance.

➤ Do not leave the appliance unattended when children or other people who are unable to assess the risks are in the vicinity.

#### WARNING

#### Risk of death!

➤ Children may lock themselves inside appliances and find themselves in a life-threatening situation.

➤ Do not position the appliance behind a door, as this may obstruct the ap-

## Tumble dryer

pliance door or prevent it from opening completely.

➔ Once an appliance has reached the end of its life, pull the mains plug from the socket before severing the mains cable, and then destroy the lock on the appliance door.

 **WARNING**

**Risk of suffocation!**

➔ If allowed to play with the packaging/plastic film or packing components, children may become caught in these or pull them over their heads and suffocate.

➔ Keep packaging, plastic film and packing components away from children.

 **WARNING**

**Risk of poisoning!**

➔ Detergents and care products may result in poisoning if consumed.

➔ If accidentally swallowed, seek medical advice. Keep detergents and care products out of the reach of children.

 **WARNING**

**Eye/skin irritation!**

➔ Contact with detergents or care products may cause eye/skin irritation.

➔ Rinse eyes/skin thoroughly if they/it come(s) into contact with detergents or care products. Keep detergents and care products out of the reach of children.

 **WARNING**

**Risk of electric shock/fire/material damage/damage to the appliance!**

If the appliance is not installed properly, this may lead to a dangerous situation. Ensure the following:

➔ The mains voltage on your power socket must match the rated voltage specified on the appliance (identification plate). The connected loads and the required fuse protection are specified on the identification plate.

➔ The appliance must not be supplied through an external switching device, such as a timer, or connected to a circuit that is regularly switched on and off by a utility.

➔ The mains plug and the protective contact socket must match and the earthing system must be correctly installed.

➔ The installation must have an adequate cross section.

➔ The mains plug must be freely accessible at all times. If this is not possible, in order to comply with the relevant safety regulations, a switch (all pole disconnection) must be built into the permanent installation in accordance with electrical installation regulations.

➔ If the appliance's mains cable is altered or damaged, this may result in electric shock, short circuiting or fire due to overheating.

➔ The mains cable must not be kinked, crushed or altered, and must not come into contact with any heat sources.

 **WARNING**

**Risk of fire/material damage/damage to the appliance!**

➔ The use of extension cords or power strips may result in fire due to overheating or short circuiting.

➔ Connect the appliance directly to an earthed socket that has been correctly installed. Do not use extension cords, power strips or multi-plug adapter.

 **WARNING**

**Risk of injury/material damage/  
damage to the appliance!**

➔ The appliance may vibrate or move when in operation, potentially resulting in injury or material damage.

➔ Place the appliance on a clean, even, solid surface and, using a spirit level to guide you, level it with the screw-in feet.

➔ Incorrectly placing (stacking) this appliance on top of a washing machine may result in injury, material damage and/or damage to the appliance.

➔ If you take hold of any of the appliance's protruding parts (e.g. the appliance door) in order to lift or move it, these parts may break off and cause injury.

➔ Do not take hold of any of the appliance's protruding parts in order to move the appliance.

 **WARNING**

**Risk of injury!**

➔ The appliance is very heavy. Lifting it may result in injury. Do not lift the appliance on your own.

➔ The appliance has sharp edges on which you could cut your hands. Do not take hold of the appliance by its sharp edges. Wear protective gloves to lift it

➔ If the hoses and mains cables are not correctly routed, they may constitute a tripping hazard, which may result in injury.

➔ Route hoses and cables such that they do not constitute a tripping hazard.

**OPERATION**

 **WARNING**

**Risk of explosions/fire!**

➔ Laundry that has come into contact with solvents, oil, wax, wax remover, paint, grease or stain remover may ignite when dried in the machine, or even cause the appliance to explode.

Therefore please notes:

1. Rinse the laundry thoroughly with warm water and detergent before drying it in the machine.

2. Do not place laundry in this appliance to be dried if the laundry has not been washed first.

3. Do not use the appliance if industrial chemicals have been used to clean the laundry.

4. Laundry need to be dewatered before drying to prevent any water dripping down onto electrical parts causing damage and accidents.

➔ Do not use flammable sprays near the dryer while it is working. Never plug and unplug the power supply and turn the machine on and off when a flammable gas is leaking.

➔ If there is any residual material left in the lint filter sub. this may ignite when drying is in progress, or even cause the appliance to catch fire or explode.

➔ Clean the fluff filter regularly.

➔ Certain objects may ignite when drying is in progress, or even cause the appliance to catch fire or explode.

## Tumble dryer

➔ Remove any lighters or matches from pockets on items of clothing.

➔ If there is coal dust or flour in the air around the appliance, this may cause an explosion.

➔ Don't keep cigarettes, lighters, dry ice, gasoline or other flammable or explosive items in the dryer.

➔ Make sure that the area around the appliance is kept clean when it is in operation.

 **WARNING**

**Risk of poisoning/fire/material damage/damage to the appliance!**

The appliance contains R134a refrigerant. Keep open fire and ignition sources away from the appliance.

 **WARNING**

**Risk of fire/material damage/damage to the appliance!**

➔ If a program is terminated before the drying cycle has finished, this prevents the laundry from cooling down sufficiently and may cause the laundry to ignite, or may result in material damage or damage to the appliance.

➔ During the last part of the drying cycle, the laundry in the drum is not heated (cooling cycle). This is to ensure that it remains at a temperature at which it will not be damaged.

➔ Do not switch off the appliance before the drying cycle has finished unless you remove all items of laundry from the drum immediately and spread them out (to dissipate the heat).

 **WARNING**

**Risk of poisoning/material damage!**

Condensation water is not suitable for drinking and may be contaminated with lint. Contaminated condensation water may be hazardous to health and may cause material damage. Do not drink or reuse.

 **WARNING**

**Risk of poisoning!**

Poisonous fumes may be given off by cleaning agents that contain solvents such as cleaning solvent. Do not use cleaning agents that contain solvents.

 **WARNING**

**Risk of injury!**

➔ If you support your weight/sit on the appliance door when it is open, the appliance may tip over, which may result in injury.

➔ Do not support your weight on the appliance door when it is open.

➔ If you climb onto the appliance, the worktop may break, which may result in injury. Do not climb onto the appliance.

➔ If you reach into the drum while it is still rotating, you risk injuring your hands.

➔ Wait until the drum has stopped rotating.

 **CAUTION**

**Material damage/damage to the appliance!**

➔ If the amount of laundry in the appliance exceeds its maximum load capacity, it may not be able to operate properly,

or this may result in material damage or damage to the appliance.

➔ Do not exceed the maximum load capacity of dry laundry. Make sure you comply with the maximum load capacities specified for each of the programs.

➔ If you operate the appliance without the lint filter sub, or if the lint filter sub is incomplete or defective, this may result in damage to the appliance. Do not operate the appliance without the lint filter sub, or with the lint filter sub that is incomplete or defective.

➔ Light objects such as hair and lint may be sucked into the air inlet when the appliance is in operation. Keep these away from the appliance.

➔ Foam and foam rubber may deform or melt if dried in the appliance. Do not dry laundry items that contain foam or foam rubber in the appliance.

➔ If you pour the wrong quantity of detergent or cleaning agent into the appliance, this may result in material damage or damage to the appliance. Use detergents/care products/cleaning agents and softeners in accordance with the manufacturers' instructions.

➔ If the appliance overheats, it may not be able to operate properly, or this may result in material damage or damage to the appliance. Make sure that the appliance's air inlet is never obstructed when the appliance is in operation, and that the area around the appliance is adequately ventilated.

## CLEANING/MAINTENANCE

### WARNING

#### **Risk of death!**

➔ The appliance is powered by electricity. There is a risk of electric shock if you come into contact with live components. Therefore please note: Switch off the appliance. Disconnect the appliance from the power supply (pull out the plug).

➔ Never take hold of the mains plug with wet hands.

➔ When removing the mains plug from the socket, always take hold of the plug itself and never the mains cable, otherwise this may damage the mains cable. Do not make any technical modifications to the appliance or its features.

➔ Repairs and any other work on the appliance must only be carried out by an electrician. The same applies for replacing the mains cable (if necessary).

➔ Do not dismantle, repair or modify the dryer!

### CAUTION

#### **Material damage/damage to the appliance!**

Material damage/damage to the appliance! Detergents and fabric pretreatment agents (such as descalers, prewash sprays, etc.) may cause damage if they come into contact with the surfaces of the appliance. Therefore please notes:

➔ Do not allow these agents to come into contact with the surfaces of the appliance.

➔ Clean the appliance with nothing but water and a soft, damp cloth.

## Tumble dryer

➔ Remove any detergent, spray or other residues immediately.

**ENVIRONMENTAL PROTECTION****Packaging/old appliance**

➔ Dispose of packaging in an environmentally-responsible manner.

➔ Keep children away from the packaging materials and packaging materials are not toys.

➔ Reprocessing and reuse of packaging material saves raw materials, reducing waste.

➔ All packaging materials used are in line with environmental protection requirements and reusable.

➔ Please use and maintain the product according to the instruction of the manual, the product may harm to environment and human health due to improper utilization or disposal.

**Coolant** **CAUTION****Risk of poisoning!**

➔ Poisonous fumes may be given off by cleaning agents that contain solvents, e.g. cleaning solvent.

➔ Do not use cleaning agents that contain solvents.

 **WARNING****Risk of electric shock/material damage/damage to the appliance!**

➔ If moisture penetrates the appliance, this may cause it to short circuit.

➔ Do not use a pressure washer, steam cleaner, hose or spray gun to clean your appliance.

 **WARNING****Risk of injury/material damage/damage to the appliance!**

The use of spare parts and accessories supplied by other brands is dangerous and may result in injury, material damage or damage to the appliance. For safety reasons, use genuine spare parts and accessories only.

**ENERGY-SAVING TIPS**

➔ Spin the laundry before drying. The drier the laundry, the shorter the drying time will be, thus consuming less energy.

➔ Load the dryer with the maximum load for the programs.

 **NOTE:** Do not exceed the maximum load for the programs, as this prolongs the drying time and increases energy consumption.

➔ Ventilate the room and keep the air inlet on the dryer free to ensure air exchange.

➔ Clean the fluff filter after each drying cycle. If the fluff filter is dirty, the drying time is prolonged and energy consumption is increased.

**INSTALLING THE DRYER** **WARNING****Risk of death!**

➔ There is a risk of electric shock as the dryer is operated with electricity.

➔ Check the dryer for visible damage. You must not operate the dryer if it is damaged.

➔ Before connecting the dryer to the power supply, ensure that the electric volt-



age specified on the rating plate matches the voltage of your socket.

➔ Ensure that the mains cable is not kinked or trapped, and that it does not come into contact with heat sources or sharp edges.

 **WARNING**

**Children could lock themselves in the dryer, putting their lives at risk!**

Do not set up the dryer behind a door or sliding door, as this may obstruct the dryer door or prevent it from opening.

 **WARNING**

**Risk of fire/risk of poisoning/risk of material damage and damage to the appliance!**

➔ Make sure that the air inlet on the dryer is always kept clear and that the room has sufficient ventilation.

➔ Do not place the dryer near open fires and ignition sources.

 **CAUTION**

**Risk of injury!**

➔ As the dryer is heavy, you could injure yourself by trying to lift it. Do not lift the dryer on your own.

➔ You could cut your hands on the sharp edges of the dryer. Do not hold the dryer by the sharp edges.

➔ Protruding parts on the dryer may break off when it is lifted or pushed. Do not move the dryer by holding onto protruding parts.

 **CAUTION**

**Risk of material damage to the dryer**

**or fabrics!**

➔ Any residual water in the dryer may freeze and damage the dryer. Do not install the dryer in rooms that are at risk of frost.

During installation, ensure that:

➔ The dryer is placed on a clean, level and firm surface.

➔ The mains plug can be accessed at all times.

➔ The area around the dryer is kept clean and Installation and connection.

➔ The dryer is levelled using the threaded feet.

 **NOTE:** Check the alignment of the appliance with a spirit level and correct if necessary. Change the height by turning the appliance feet.

➔ All appliance feet must stand firmly on the ground.

Incorrect alignment may cause high noise levels, vibrations and improper movement of the drum.

 **NOTE:** If in doubt, have the appliance connected by a specialist.

**TRANSPORT AND FROST PROTECTION**

 **CAUTION**

**Any residual water may leak out and cause material damage.**

Transport the dryer in an upright position.

 **CAUTION**

**The dryer contains coolant and may be damaged**

Allow the dryer to rest for two hours before initial use.

**Tumble dryer**

**Empty the water container and residual water from the dryer:**

1. Select cotton program.
2. Press the Start button.
3. Wait for 1 minutes.

- NOTE:** The condensate is drained.
4. Empty the water container again.
  5. Switch off the dryer.

**! INSTALLATION INSTRUCTIONS**

**SKETCH**

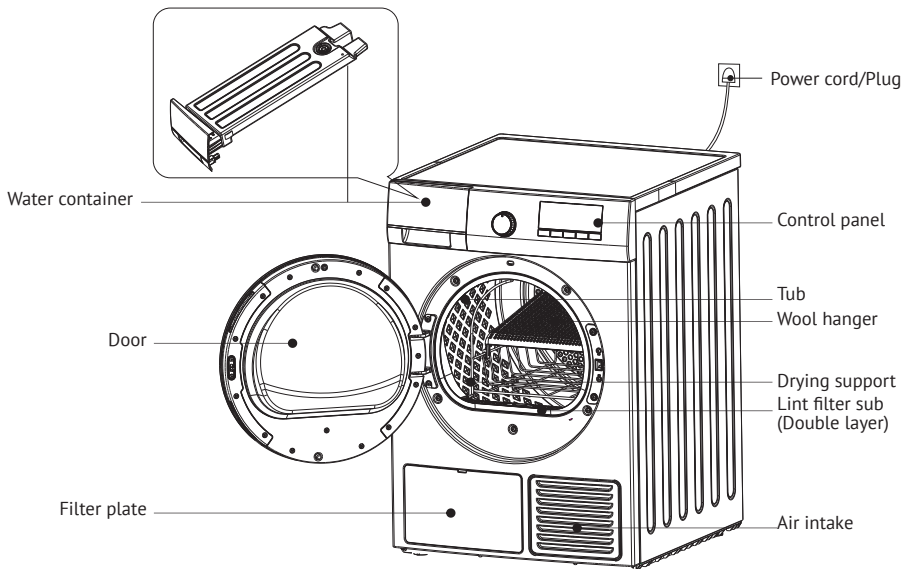

**ACCESSORIES**



Drying support



User manual

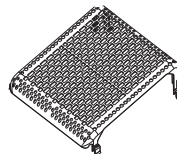

Wool hanger



Brush

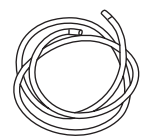

Outer drain hose

**NOTES**

1. See P11 for details on the installation and use of drying support and wool hanger.
2. Please remove the drying support and wool hanger before initial use, there is a gray sponge bar in the slot, please remove and throw it.

## INSTALLATION

### PRECAUTIONS BEFORE INSTALLATION

1. Check the dryer for visible damage. You must not operate the dryer if it is damaged.

2. Do not lift the dryer on your own. The machine should not be tilted at a maximum angle of more than 45° during transport. Please leave it upright for more than 2 hours before initial use.

3. The dryer is very heavy, don't try to lift it alone. And don't hold the dry-

er's sharp edges or protruding parts when lifting or moving the dryer.

4. Don't use grills, gas appliances, etc. near the dryer to avoid danger.

5. It is recommended to place the dryer and washing machine close to each other to make it easier to dry clothes after spinning. Keep at least 5 cm away from other furniture or walls.

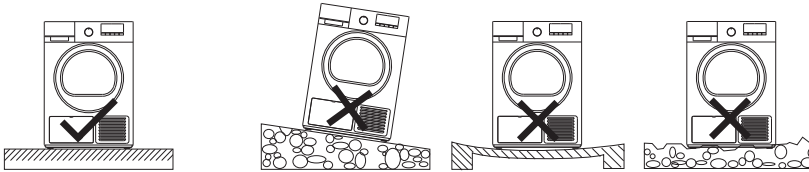

### HORIZONTAL ADJUSTMENT

Make sure the dryer is level and stable when the four feet are placed on the ground. You can adjust the levelness by adjusting the height of the feet (place the level at the left, right, front and rear respectively as required).

The feet(4) are adjusted as shown:

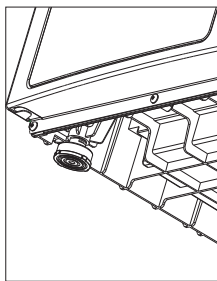

Right rotation  
(decrease height)

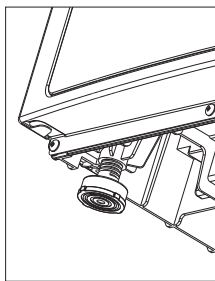

Left rotation  
(increase height)

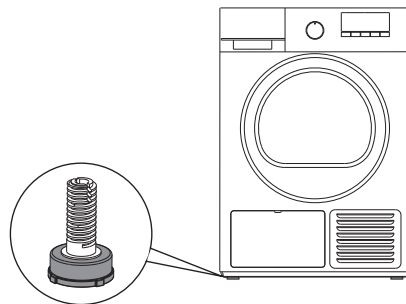

➡ For best drying results, be sure to adjust the dryer to a level, stable position.

➡ To avoid vibration, noise and unnecessary product movement, the floor must be firm and level.

Tumble dryer

**CONNECT POWER**

Make sure you have power supply: 220V, 50Hz, 15A fuse or circuit breaker.

**DRYER STACKING INSTALLATION INSTRUCTIONS**

**Place dryer on the top of the washing machine**

Installation steps:

- a. Place and level the drum washing machine.
- b. Rotate the four feet of the dryer to the bottom and tighten (As shown in Figure 1).

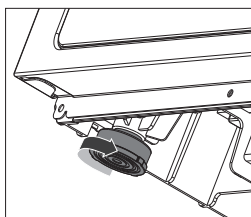

Figure 1: Rotate the foot to the bottom and tighten

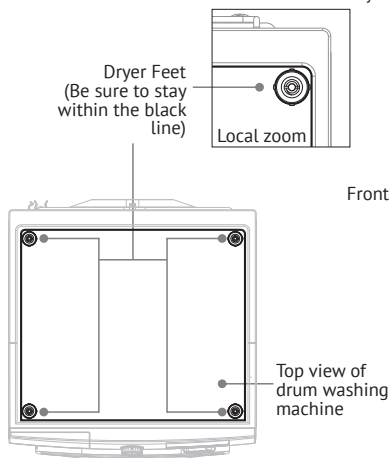

Figure 3: Schematic diagram of dryer foot position

c. Place the dryer on top of the drum washing machine (As shown in Figure 2).

d. The dryer and washer should be adjusted so that the front and sides of both are flush, while making sure that the feet of the dryer fall on the large flat surface of the washer's top flap (As shown in Figure 3), and avoiding the feet of the dryer resting on the side strips of the washer's top flap.

**NOTE**

This model is a cabinet dryer with a capacity of 10kg. For stacked installation, it is only compatible with our 10kg capacity cabinet washing machine. Stacking with other models or brands is not recommended.

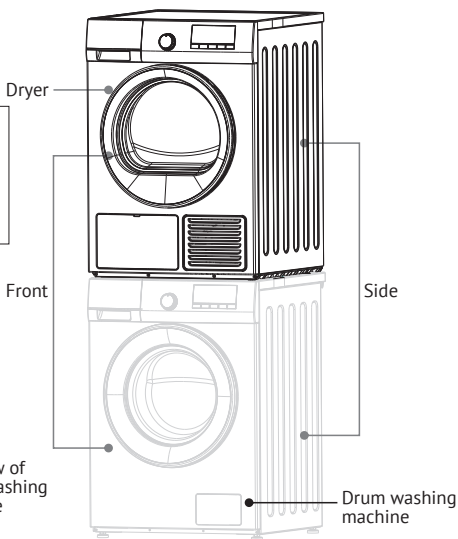
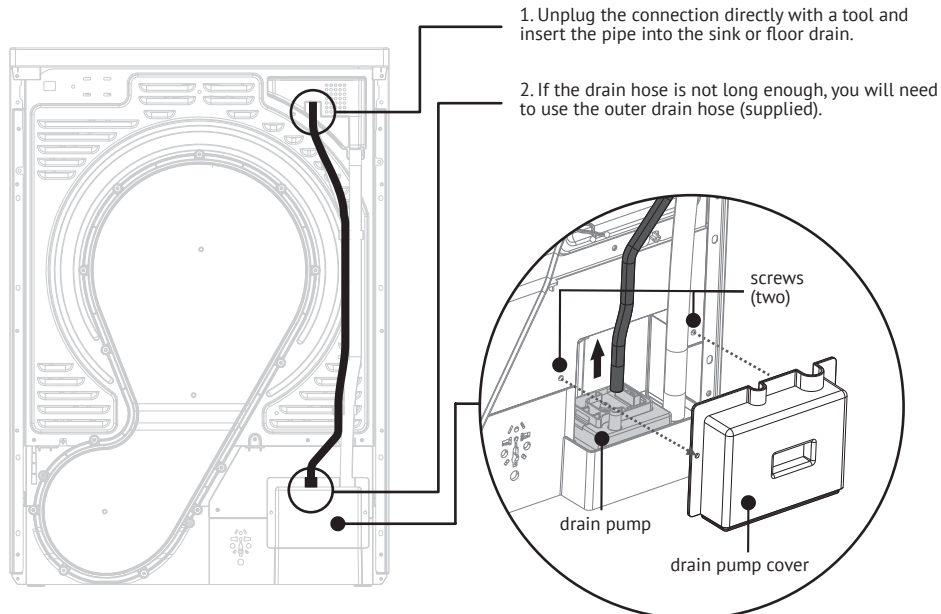

Figure 2: Stacking diagram

## INSTALLATION AND USE OF ACCESSORIES

### 1. Installation of outer drain hose

Ensure that the dryer installation has drainage (sink or floor drain, etc.).



Installation is as follows:

1. Loosen the screws and remove the drain pump cover (as shown).
2. Disconnect the drain hose (thin) with the drain pump.
3. Take out the outer drain hose and connect it to the drain pump.
4. Reinstall the drain pump cover and tighten the screws.

5. Insert the other end of the outer drain hose into the sink or floor drain.

6. Make sure the outer drain hose is not kinked, trapped, or crushed by heavy objects to prevent poor drainage or failure to drain.

**NOTE:** If you are unable to install by yourself or has any questions during the process, please contact your specialist dealer!

Tumble dryer

**2. Installation and use of drying support and wool hanger**

The drying support is used for drying shoes, plush toys and other items that are not suitable for tumbling.

When using the drying support, install it as shown in Figures 1 and 2.

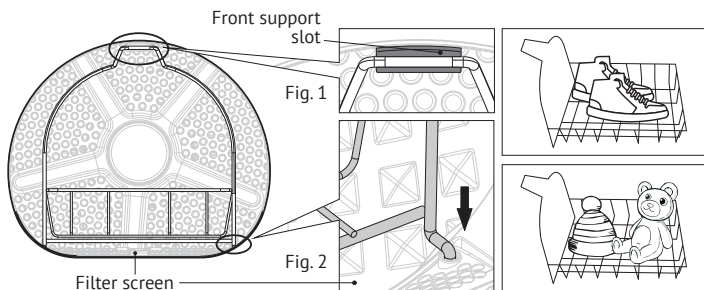

⇒ When drying shoes, place them on the drying support with the soles facing down.

⇒ When drying hats or plush toys please place them directly on the drying support, and do not stack.

The wool hanger is used for drying wool fabric. When using it, first fix it on the drying support, then place the wool fabric on the wool holder as required, below is an example of a woollen sweater. Finally, install the drying rack.

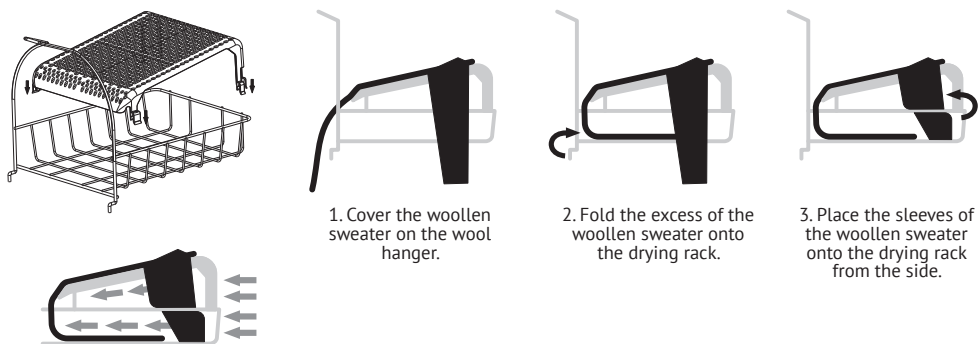

1. Cover the woollen sweater on the wool hanger.

2. Fold the excess of the woollen sweater onto the drying rack.

3. Place the sleeves of the woollen sweater onto the drying rack from the side.

**NOTE:** Please keep the rear air inlet direction unobstructed.

## DOOR REVERSAL

Depending on the site conditions or your needs, you may want to reverse the direction of the door.

The following is an example of the steps to change the door opening direction from right to left:

1. Open the door, remove the 2 screws on the door hinge. Remove the door and place it on a stable counter-top.

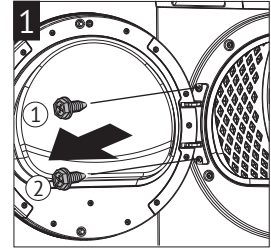

2. Remove the door hinge and door hinge interchangeable part by removing the 6 screws on the right side; remove the door plunger interchangeable part by removing the 4 screws on the left side.

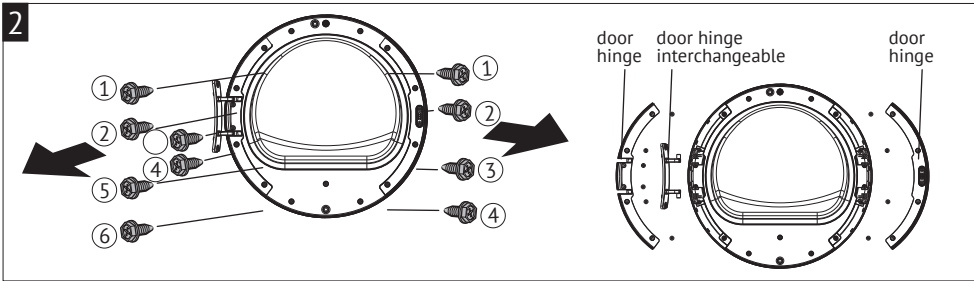

3. Install the door hinge and the door hinge interchangeable part on the left side of the door, and install the door plunger interchangeable part on the right side of the door, then fasten with screws.

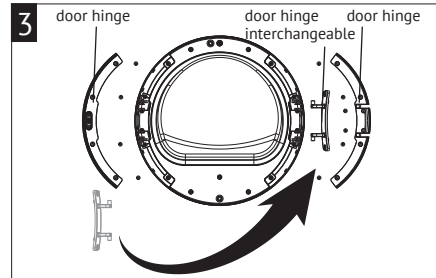

4. Remove the 4 screws holding the door lock on the right side of the door frame and remove the door lock. Then install the latch to the left side of the door frame and secure it with screws.

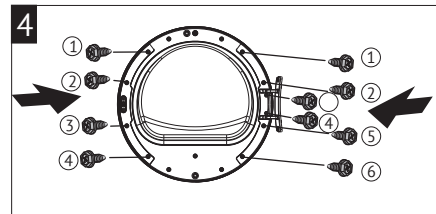

Tumble dryer

5. Install the door to the right side of the frame and fasten with 2 screws.

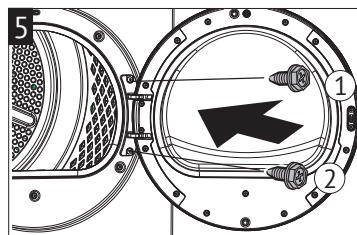

**⚠ QUICK START**

**🔊 NOTE:** Before you use the machine, make sure it has been installed correctly.

**PREPARATIONS BEFORE DRYING**

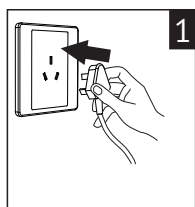

1. Connecting power.

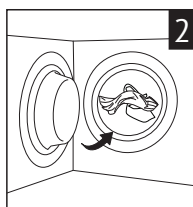

2. Put in the laundry.

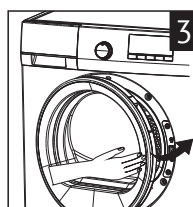

3. Lock the door.

**🔊 NOTES**

1. Please make sure the laundry have been dewatered before drying.
2. Before closing the door, make sure that all laundry have been put into the tub as shown in the figure, otherwise it may damage the laundry or the gaskets.

**START DRYING**

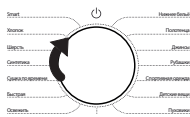

1. Turn the knob to a program you want.



2. Adjust the parameters and select additional function.

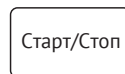



3. Press «Start/Pause» button to start.

**🔊 NOTE:** If you select the default parameters, press the «Start/Pause» button directly after selecting the program.



**END OF DRYING**

When the drying is finished, the prompt tone plays and the word «END» is displayed, while the filter , water container  and end stage icons  flash.

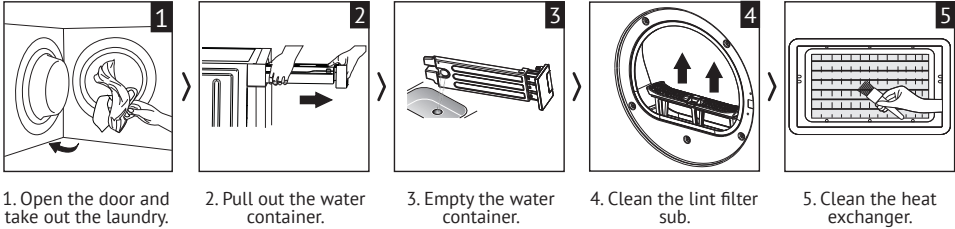













**NOTES**

1. Pouring the condensed water from the water container directly.
2. Please clean the heat exchanger every 30 dryer cycles.

**INSTRUCTIONS**

**PREPARING THE LAUNDRY**

Use the dryer according to the instructions if your laundry is labeled with the following symbols.

| Symbol   | Instruction                                | Symbol  | Instruction             | Symbol  | Instruction                          |
|--|--|---|-------------------------|---|--------------------------------------|
|  | Tumble drying available                    |  | Hang to dry             |  | Hang to dry in the shade             |
|  | Tumble drying available (Low temperature)  |  | Hang to dry             |  | Hang to dry in the shade             |
|  | Tumble drying available (High temperature) |  | Spread out to dry       |  | Spread out to dry in the shade       |
|  | Non-turnable drying                        |  | Spread out and drip dry |  | Spread out and drip dry in the shade |

**Tumble dryer**

| Symbol | Instruction   | Symbol | Instruction  | Symbol | Instruction   |
|--------|---------------|--------|--|--------|---|
|        | Not dry-clean |        | Professional dry cleaning and regular dry cleaning with all solvents represented by PCE and symbol F |        | Professional dry cleaning and gentle dry cleaning with all solvents represented by PCE and symbol F |
|        | Not dry-clean |        | Regular dry cleaning with hydrocarbon solvents   |        | Gentle dry cleaning with hydrocarbon solvent  |

**Clothing sorting**

➤ Please sort the drying according to the type, size, color and material of the laundry.

➤ New towels or garments made of synthetic fibers tend to be linty, so please dry them separately.

➤ In order to decrease noise and damage caused by impact during drying, zipper up your laundry, button them and turn them inside out before putting them in the drum.

**WARNING**

**Risk of explosion or fire!**

Remove any cigarette lighters and matches from pockets.

**CAUTION**

**The dryer tub and fabrics may be damaged**

Remove all objects from pockets and observe the following information:

➤ Tie cloth belts, apron strings, etc. together or use a laundry bag.

➤ Close zips, hooks and eyelets and buttons. Button up large items of laundry, such as covers.

➤ Remove any metal objects, such as paper clips, from pockets.

➤ To ensure a consistent drying result, sort laundry by fabric type and drying programme.

➤ Always dry very small items of laundry, e.g. babies' socks, together with large items such as towels.

➤ Knitted fabrics such as T-shirts and jerseys often shrink the first time they are dried. Use a gentle programme.

➤ Use time dry for single garments.

➤ Some detergents and care products, e.g. starch or softeners, contain particles which may be deposited on the humidity sensor. This may impair the sensor function and in consequence the drying result.

**CAUTION**

**Possibility of material damage to the dryer or laundry**

Do not dry the following fabrics:

➤ Laundry contaminated with oil.

## Tumble dryer

- ➔ Unwashed fabrics.
- ➔ Non-breathable fabrics (e.g. rubber coated).
- ➔ Easily damaged fabrics such as silk, synthetic curtains.

### NOTES

1. When washing laundry to be dried, use the correct amount of detergent and care products as specified in the manufacturer's instructions.
2. Clean the tub, lint filter sub and heat exchanger regularly with a wet towel.
3. Clean the humidity sensor regularly.

4. Please do not put the laundry into the dryer directly after washing without spinning. The lower the moisture content of the laundry, the less time and power it takes.

5. When drying large fabrics such as bedsheets and curtains, if they clump together, please pause operation, shake them out, and then continue drying.

6. Please do not dry the fabric after sizing treatment, hardening the formation of a thin layer of pulp powder will reduce the drying effect.

## CONTROL PANEL INTRODUCTION

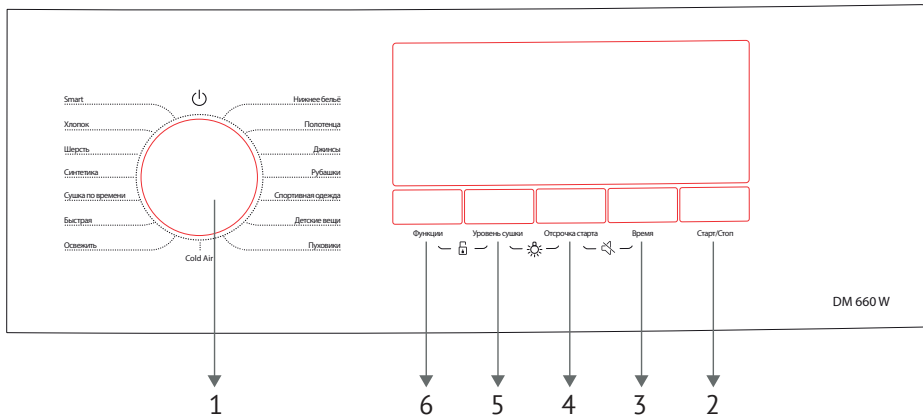

1. Program selection knob
2. Start/Pause
3. Time Button

4. Delay Button
5. Dry Level Button
6. Add Button

Tumble dryer

**PROGRAM/FUNCTION INTRODUCTION**

**1. Program selection knob**

When the knob is turned to point to , the power is turned off; when the knob is turned to point to other functions, the power is turned on. Please select the proper drying program for different laundry items, so as to attain the best effect.

**2. Start/Pause**

Start/Pause Button

Start: press this button to start up the dryer after the required program and functions have been selected.

Pause: press this button to temporarily disable the program during operation of the machine. Re-press this button to continue executing the program.

**3. Time Button**

When you select «Wool», «Down», «Deodorize» or «Time dry» program, press «Time» button can adjust the drying time. As follows:

| Program        | Default time | Maximum time      |
|----------------|--------------|-------------------|
| Wool           | 120 min      | 180 min (+30 min) |
| Down           | 75 min       | 120 min (+15 min) |
| Time dry       | 10 min       | 180 min (+10 min) |
| Deodorize      | 10 min       | 30 min (+10 min)  |
| Timed cold air | 10 min       | 30 min (+10 min)  |

**4. Delay**

Select the reserved time you want.

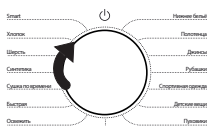

1. Turn the knob to a program you want.



2. Press the Delay button continuously until the screen displays the appointment time you want (varies for 1h to 24h).

3. Press «Start/Pause» button to start.

**5. Dry Level**

Used to adjust the level of dryness of the laundry. The drying time will increase 5 or 10 minutes for each level according to the program.

1. Select the dryness before the program starts.

2. Press the «Dry Level» button to select the level you want, «L01-L02-L03-L04» the dry level increases. And the «LVL» icon will light up.

**NOTE:** The «Wool», «Down», «Rapid Dry», «Time Dry» and «Deodorize» programs do not enable the dry level increases function.

**6. Add.**

**+ Degerming**

When you select «Mixed», «Shirt», «Cotton», «Towels», «Underwear» or «Kid-swear» program, you can choose to activate the «Degerming» function, and the

Tumble dryer

Degerming icon will light up. Press again to cancel. At the end of drying, it will be decontaminated and the total drying time will be longer.

 **Anticrease**

Prevents laundry getting wrinkled if they are not removed in time.

This function lasts for 30 minutes by default. If the anti-crease function is

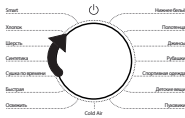

1. Turn the knob to a program you want.

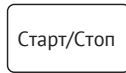

2. Press «Start/Pause» button to start.



3. Press «Dry Level» and «Add.» together and hold for 1 second to enable/disable the child lock function while the dryer is running.

turned on, it extends the time to 120 minutes.

**NOTE:** The «Wool», «Towels», «Time Dry» and «Deodorize» programs do not enable the anticrease function.

 **Child Lock**

The buttons can be locked to prevent incorrect operation by children and operated as follows:

**NOTE:** When the «child lock» is turned on, all buttons are disabled.

If you need to operate the dryer, please turn off the «child lock».

 **Drum Light**







Press the «Dry Level» and «Delay» buttons together, the light will be on for 1 minute, and the light will be automatically light for 1 minute when the door is opened.

 **Mute**







Press the «Delay» and «Time» buttons together to turn the tones off/on. The mute state has set when the  icon lights up on the screen.

**DISPLAY AREA**

Displays the operating status of the dryer.

|  |                           |   |                           |
|--|---------------------------|---|---------------------------|
|  | Delay                     |  | Child lock                |
|  | Drum light                |  | Empty the water container |
|  | Clean the lint filter sub |  | Anticrease                |

**Tumble dryer**

|   |               |   |              |
|---|---------------|---|--------------|
|  | Degerming     |  | Mute         |
|  | Time/Cue      |  | Drying stage |
|  | Cooling stage |  | End          |
|  | Dry Level     |   |              |

**NOTE:** Due to differences in models and screen versions, the icons displayed may vary.

Please refer to the actual product.

**PROGRAM/FUNCTION INTRODUCTION**

| Program        | Rated Capacity (kg) | Introduction  |
|----------------|---------------------|---|
| Smart          | 4.0 kg              | Sensing the moisture content of laundry, set the parameters smartly                 |
| Cotton         | 10.0 kg             | For drying cotton fabrics   |
| Wool           | 1.0 kg              | Drying wool fabrics at low temperatures on the wool hanger                          |
| Synthetic      | 4.0 kg              | For drying synthetic fabrics  |
| Time dry       | –                   | Free selection of drying time   |
| Rapid dry      | 0.6 kg              | For drying small quantities of cotton/shirts  |
| Deodorize      | –                   | For removing odors from laundry   |
| Timed cold air | –                   | The program helps laundry cool quickly, preventing shrinkage and enhancing softness |
| Underswear     | 1.0 kg              | For drying underwear  |
| Towels         | 3.0 kg              | For drying towels   |
| Jeans          | 5.0 kg              | For drying jeans  |
| Shirt          | 1.0 kg              | For drying shirts   |
| Sportswear     | 3.0 kg              | For drying sportswear (non-cotton materials)  |
| Kidswear       | 1.0 kg              | For drying cotton baby fabrics  |
| Down           | 1.5 kg              | For drying down jackets/duvets  |

**NOTES:**

1. The above program is recommended for use, you can choose the appropriate program according to personal habits. If the laundry are not dried completely, you can choose «Time Dry» program to continue drying.

2. «Time Dry» program will not sense the moisture content of the laundry. If the laundry is still too damp after drying, repeat the program or extend the drying time until it is totally dry.

3. Fabrics such as sheets or curtains tend to form clumps, so pause the program, shake them out, and then continue to run it.

4. If the weight of the laundry exceeds the program's rated capacity, longer drying times and reduced drying results may occur.

5. The dryer will sense the moisture content of the laundry and adjust the remaining time of operation, so it is normal that the time on the display may increase or decrease.

6. Please turn inside out when drying down jacket.

7. Drying for too long may harm your laundry.

**SERVICE GUIDE****CLEANING & MAINTENANCE****WARNING****Risk of death!**

- ➔ There is a risk of electric shock as the dryer is operated with electricity.
- ➔ Disconnect the dryer from the mains before cleaning.
- ➔ Please wear gloves. Clean the dryer using only water and a soft, damp cloth.
- ➔ Remove all detergent residue, spray residue or other residues immediately.
- ➔ Do not use high-pressure cleaners or steam jet cleaners to clean your appliance.

**1. Cleaning the shell and tub wrap**

Cleaning steps:

- ➔ Prepare a clean, wet cloth.
- ➔ Clean the inside of the door, especially the water stains on the door glass.
- ➔ Clean door gasket.
- ➔ Remove the drying support and clean the tub wrap.
- ➔ Remove the lint filter sub and clean the lint inside the air ducts.
- ➔ Finally, please dry the machine with a soft, dry cloth.

Tumble dryer

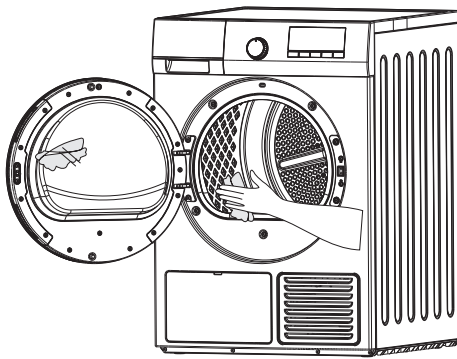

2. Empty the water container

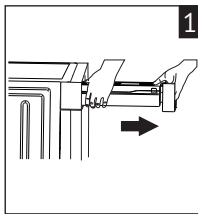

1. Pull out the water container.

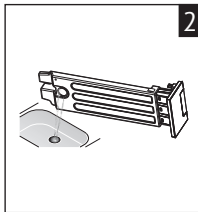

2. Empty the water container.

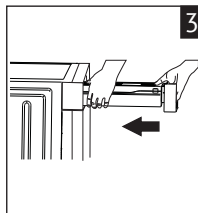

3. Return to water container.

NOTES

1. Dirty condensation water may be harmful to your health and cause material damage. Condensation water is not suitable for drinking and may be contaminated with fluff. Do not drink the condensation water or reuse it.

2. Please empty the water container after each use.

3. Please don't use the dryer without the water container.

4. During the drying process, when the water container is full, the dryer will pause and the  icon in the screen will flash. At this time, you need to remove the water container and empty the water and reset it, then press the «Start/Pause» button to continue running the program.

5. The water container with condensate is heavy, please use both hands to pull out the water container for safety. After pulling it out, hold it horizontally to prevent water from spilling out.

3. Cleaning the lint filter sub

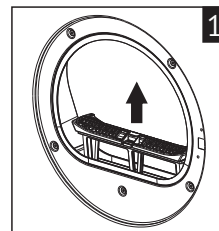

1. Take out the lint filter sub.



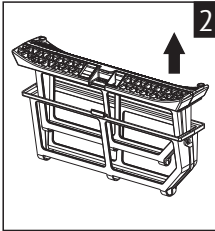

2. Remove the inner and outer lint filters.

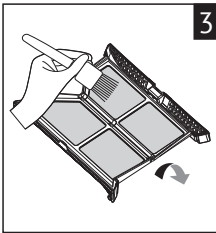

3. Open the filter and clean it with a brush.

**NOTES**

1. Clean the lint filter sub after every time. If necessary, rinse with water.
2. Make sure the lint filter sub is dry before installation and pay attention to the direction of installation.
3. Do not operate the dryer without the lint filter sub or if the lint filter sub is defective.

**4. Cleaning the heat exchanger**

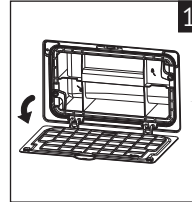

1. Disconnect the power supply and open the filter plate.

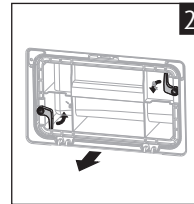

2. Rotate the locking to unlock and remove the Lower filter box.

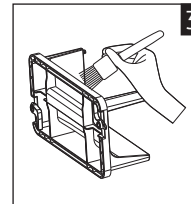

3. Clean the inner wall and seal strip of the filter box.

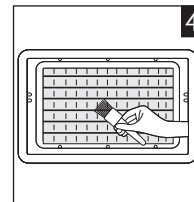

4. Clean off the lint from the heat exchanger with a brush.

## Tumble dryer

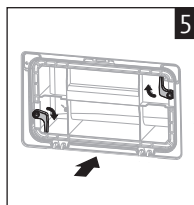

5. Reinstall the filter box and turn the locking to lock (note the sticker of direction of the arrow, do not reverse).

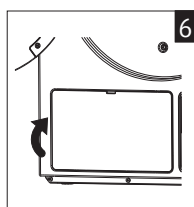

6. Close the filter plate.

### NOTES

1. When cleaning the heat exchanger, do not use hard and sharp-edged tools and do not press the heat exchanger hard.
2. To ensure drying efficiency, try to keep the heat exchanger cleaning every 30 dryer cycles.

### 5. Cleaning the humidity sensor

#### NOTES

1. The dryer is equipped with a stainless-steel humidity sensor. The humidity sensor measures how damp the laundry is.
2. After long periods of usage the humidity sensor may become covered by a fine layer of limescale or residues of detergents and care products. Such residues must be removed regularly as the sensor function and in consequence the drying result may be impaired.
3. Open the door and clean the humidity sensor with a coarse sponge.

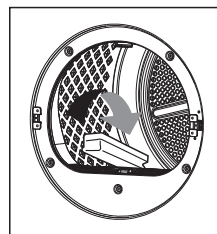

#### CAUTION

#### Humidity sensor may be damaged

Do not clean humidity sensors with abrasives and steel wool.

**ABNORMAL DISPLAY**

| Display  | Possible causes   | Solutions  |
|--|---|--|
|  Water container | The water container is full   | Empty the water container, see P19 for details                               |
|  | Drain pump or water level sensor malfunction. Check whether the outer drain hose has been compressed by a heavy object, which could lead to poor drainage | Please unplug the power supply and contact your merchant after-sales service |
| E60  | Temperature sensor failure  |  |
| CLE  | Tip code: Please clean the heat exchanger   | Clean the heat exchanger, see P20 for details                                |

**PROBLEMS AND SOLUTIONS**

Only authorized technicians may repair the dryer!

|  |   |
|--|---|
| No Display                               | <ul style="list-style-type: none"> <li>↻ Make sure the power cord is plugged</li> <li>↻ Check power supply</li> </ul>   |
| Can not start                            | <ul style="list-style-type: none"> <li>↻ Make sure the door is closed</li> <li>↻ Confirm that startup has been selected</li> </ul>  |
| The door opens automatically             | <ul style="list-style-type: none"> <li>↻ Check that the door is closed and locked</li> <li>↻ Check if you've put too much clothing in</li> </ul>  |
| Laundry not dried or dried too long time | <ul style="list-style-type: none"> <li>↻ Check if laundry are spinning after washing</li> <li>↻ Clean Lint filter sub (Double layer)</li> <li>↻ Clean heat exchanger and air ducts</li> </ul> |

 **If you still can't solve the problem, please unplug the power supply and contact your specialist dealer.**

## Tumble dryer

## SPECIFICATIONS

|                         |             |
|-------------------------|-------------|
| Model                   | DM 660 W    |
| Rated Voltage           | 220 V~      |
| Rated Frequency         | 50 Hz       |
| Rated Power             | 850 W       |
| Operating Temperature   | 5~35°C      |
| Rated Capacity (kg)     | 10          |
| Net Weight (kg)         | 52          |
| Product dimensions (mm) | 595x660x845 |
| Refrigerant             | R134a       |
| Weight                  | 290 g       |

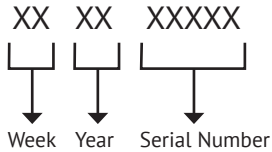
**SERIAL NUMBER:****MANUFACTURER:**

M&G HAUSGERATE GMBH  
Potsdamer Str. 92 10785 Berlin

**COMPANY AUTHORIZED BY THE MANUFACTURER:**

LLC «MG Rusland», 141400  
Moscow region, Khimki, Butakovo, 4  
info@kuppersberg.ru

The manufacturer reserves the right to make any changes to design, outside appearance and scope of supply of appliance.

Made in PRC





## СОДЕРЖАНИЕ

|                                   |    |
|-----------------------------------|----|
| ИНСТРУКЦИИ ПО БЕЗОПАСНОСТИ .....  | 63 |
| ИНСТРУКЦИИ ПО УСТАНОВКЕ .....     | 71 |
| УСТАНОВКА.....                    | 72 |
| НАЧАЛО ЭКСПЛУАТАЦИИ .....         | 78 |
| ИНСТРУКЦИИ ПО СУШКЕ ОДЕЖДЫ .....  | 79 |
| РУКОВОДСТВО ПО ОБСЛУЖИВАНИЮ ..... | 86 |



Благодарим вас за выбор нашего продукта!

- ⇒ Перед установкой и эксплуатацией прибора обязательно прочтите данное руководство.
- ⇒ Установите прибор на твердом полу и отрегулируйте его по высоте. Не ставьте прибор на неустойчивую поверхность.
- ⇒ В целях безопасности используйте трехконтактную розетку с заземлением.
- ⇒ Соблюдайте все инструкции, предупреждения, примечания и правила, содержащиеся в данном руководстве.
- ⇒ В содержание данного руководства могут быть внесены изменения без предварительного уведомления.
- ⇒ При обнаружении каких-либо неисправностей прекратите эксплуатацию прибора и обратитесь в сервисный центр.
- ⇒ Никогда не ремонтируйте прибор самостоятельно.



## ИНСТРУКЦИИ ПО БЕЗОПАСНОСТИ

Обязательно соблюдайте меры предосторожности, описанные ниже, чтобы избежать травм или материального ущерба как для пользователя, так и для других людей.

### ИСПОЛЬЗОВАНИЕ ПО НАЗНАЧЕНИЮ

➔ Этот прибор предназначен только для частного домашнего использования.

➔ Не устанавливайте и не эксплуатируйте этот прибор в местах, где возможны перепады температуры и/или воздействие внешних условий. Существует риск повреждения прибора в случае замерзания оставшейся в нем воды.

Если шланги замерзнут, они могут треснуть или лопнуть.

➔ Этот прибор должен использоваться только для сушки белья, которое было предварительно постирано и пригодно для сушки (см. этикетку на изделии). Использование прибора для любых других целей, которые выходят за пределы его прямого назначения, запрещено.

### Перед включением прибора:

➔ Убедитесь в отсутствии видимых повреждений прибора. Не эксплуатируйте сушильную машину, если она повреждена. При возникновении каких-либо проблем обратитесь к продавцу.

➔ Прочитайте и соблюдайте руководство по эксплуатации и установке, а также всю приведенную информацию, прилагаемую к данному прибору.

## УКАЗАНИЯ ПО ТЕХНИКЕ БЕЗОПАСНОСТИ

➔ Приведенные ниже указания и предупреждения по технике безопасности приведены для того, чтобы защитить вас от травм и предотвратить причинение материального ущерба.

➔ Тем не менее, важно принять необходимые меры предосторожности и соблюдать осторожность при установке, обслуживании, чистке и эксплуатации прибора.

### БЕЗОПАСНОСТЬ ДЕТЕЙ/ ЛЮДЕЙ С ОГРАНИЧЕННЫМИ ФИЗИЧЕСКИМИ СПОСОБНОСТЯМИ

#### ВНИМАНИЕ

#### Риск летального исхода!

Дети и другие люди, не способные адекватно оценить риски, связанные с использованием прибора, могут нанести себе травмы или оказаться в ситуации, угрожающей их жизни, поэтому обратите внимание:

➔ Прибор может использоваться детьми и лицами с ограниченными физическими, сенсорными или умственными способностями, а также лицами с недостаточным опытом или знаниями при условии, что они находятся под присмотром или получили инструкции по безопасному использованию прибора и осознают потенциальные опасности, связанные с его использованием.

➔ Детям запрещено играть с этим прибором.

## Сушильная машина

➔ Не позволяйте детям чистить или обслуживать этот прибор.

➔ Не подпускайте детей и домашних животных к этому прибору.

➔ Не оставляйте прибор без присмотра, если вблизи него находятся дети или другие люди, не способные адекватно оценить степень опасности.

 **ВНИМАНИЕ****Риск летального исхода!**

➔ Дети могут оказаться запертыми внутри прибора, что может угрожать их жизни.

➔ Не устанавливайте прибор за дверью, так как это может заблокировать дверцу прибора или помешать ее полному открытию.

➔ Если срок службы прибора истек, выньте вилку из розетки и оборвите шнур питания, а затем сломайте замок на дверце прибора.

 **ВНИМАНИЕ****Опасность удушья!**

➔ Если дети будут играть с упаковочным материалом, пластиковой пленкой или с другими элементами упаковки, они могут запутаться в них и задохнуться.

➔ Держите упаковку, пластиковую пленку и упаковочные материалы подальше от детей.

 **ВНИМАНИЕ****Опасность отравления!**

➔ Моющие средства и средства ухода за одеждой могут привести к отравлению (при попадании перорально).

➔ При случайном проглатывании обратитесь к врачу. Храните моющие средства и средства ухода за одеждой в недоступном для детей месте.

 **ВНИМАНИЕ****Раздражение глаз/кожи!**

➔ Контакт с моющими средствами или средствами ухода за одеждой может вызвать раздражение глаз/кожи.

➔ Тщательно промойте глаза/кожу после контакта с моющими средствами. Храните моющие средства и средства по уходу за одеждой в недоступном для детей месте.

 **ВНИМАНИЕ****Опасность поражения электрическим током/пожара/материального ущерба/повреждения прибора!**

Если прибор установлен неправильно, это может привести к опасной ситуации. Убедитесь в следующем:

➔ Напряжение сети в розетке должно соответствовать номинальному напряжению, указанному на приборе (заводская табличка). Параметры подключенной нагрузки и необходимая защита предохранителями указаны на заводской табличке.

➔ Прибор не должен быть подключен к внешнему коммутационному устройству или к цепи, которая регулярно выключается.

➔ Параметры сетевого кабеля и розетки с предохранительным контактом должны совпадать, система заземления должна быть установлена правильно.



⇒ Параметры электросети должны иметь нормальное сечение.

⇒ К сетевой вилке должен быть обеспечен постоянный свободный доступ. Если это невозможно, то для соблюдения соответствующих правил безопасности в постоянную установку должен быть встроен выключатель в соответствии с правилами электромонтажа.

⇒ Если сетевой кабель прибора был изменен или поврежден, это может привести к поражению электрическим током, короткому замыканию или пожару из-за перегрева.

⇒ Сетевой кабель не должен перегибаться, сминаться или пережиматься, а также не должен соприкасаться с источниками тепла.

### ВНИМАНИЕ

#### **Риск пожара/повреждения имущества/повреждения прибора!**

⇒ Использование удлинителей или адаптеров может привести к пожару из-за перегрева или короткого замыкания.

⇒ Подключайте прибор непосредственно к заземленной розетке, которая была правильно установлена. Не используйте удлинители или адаптеры с несколькими розетками.

### ВНИМАНИЕ

#### **Риск пожара/повреждения имущества/повреждения прибора!**

⇒ Во время работы прибор может вибрировать или двигаться, это может привести к травмам или материальному ущербу.

⇒ Поставьте прибор на чистую, ровную, твердую поверхность и, используя уровень, выровняйте его с помощью регулируемых ножек.

⇒ Неправильное размещение и установка данного прибора на стиральной машине может привести к травмам, материальному ущербу и/или повреждению прибора.

⇒ Если вы возьметесь за какие-либо выступающие части прибора (например, дверцу), чтобы поднять или передвинуть его, эти части могут отломиться и нанести травму.

⇒ Не беритесь за выступающие части прибора, чтобы переместить его.

### ВНИМАНИЕ

#### **Риск получения травм!**

⇒ Прибор очень тяжелый, самостоятельный подъем может привести к травме. Не поднимайте прибор самостоятельно.

⇒ Прибор имеет острые края, о которые можно порезать руки. Не беритесь за острые края. Для подъема прибора надевайте перчатки.

⇒ Если шланги и сетевые кабели проложены неправильно, они могут представлять опасность (например, вы можете споткнуться) — это может привести к травме.

⇒ Прокладывайте шланги и кабели так, чтобы не было опасности споткнуться.

## Сушильная машина

**ЭКСПЛУАТАЦИЯ** **ВНИМАНИЕ****Опасность взрыва/пожара!**

➔ Белье, которое контактировало с растворителями, маслом, воском, средством для удаления воска, краской, жиром или пятновыводителем, может воспламениться при сушке или даже привести к взрыву прибора.

Поэтому обратите внимание на следующее:

1. Перед сушкой тщательно прополощите белье теплой водой с моющим средством.

2. Не помещайте белье в прибор, если оно не было предварительно постирано.

3. Не используйте прибор, если для чистки белья использовались промышленные химикаты.

4. Перед сушкой белье необходимо отжать, чтобы вода не попадала на электрические детали, вызывая повреждения и несчастные случаи.

➔ Не используйте легковоспламеняющиеся аэрозоли вблизи прибора во время работы. Никогда не подключайте и не отключайте электропитание, не включайте и не выключайте машину при утечке горючего газа.

➔ Если в фильтре для сбора ворса остались остатки пропитанного материала, они могут воспламениться или даже привести к возгоранию или взрыву прибора.

➔ Регулярно очищайте фильтр для сбора ворса.

➔ Некоторые предметы могут воспламениться во время сушки или даже

привести к возгоранию или взрыву прибора.

➔ Вынимайте зажигалки и спички из карманов одежды.

➔ Если в воздухе вокруг прибора присутствует угольная пыль, это также может привести к взрыву.

➔ Не оставляйте в приборе сигареты, зажигалки, сухой лед, бензин или другие легковоспламеняющиеся или взрывоопасные предметы.

➔ Следите за тем, чтобы вокруг прибора было чисто, когда он работает.

 **ВНИМАНИЕ****Риск отравления/пожара/  
повреждения прибора!**

В приборе используется хладагент R134a. Держите открытый огонь и источники пламени подальше от прибора.

 **ВНИМАНИЕ****Риск пожара/повреждения  
имущества/повреждения прибора!**

➔ Если программа завершается до окончания цикла сушки, белье может недостаточно остыть и может привести к воспламенению одежды, а также к материальному ущербу или повреждению прибора.

➔ Во время последнего этапа цикла сушки белье в барабане не нагревается (цикл охлаждения).

➔ Не выключайте прибор до завершения цикла сушки, если только вы сразу не вынули все белье из барабана и не разложили его (чтобы рассеять тепло).

 **ВНИМАНИЕ****Риск отравления/повреждения прибора!**

Конденсационная вода не пригодна для питья и может быть загрязнена катышками ворса. Загрязненная конденсационная вода может быть опасна для здоровья. Не пейте эту воду.

 **ВНИМАНИЕ****Риск отравления!**

Ядовитые испарения могут выделять чистящие средства, содержащие растворители. Не используйте чистящие средства, содержащие растворители.

 **ВНИМАНИЕ****Риск получения травм!**

➤ Если вы будете опираться на дверцу прибора, когда она открыта, прибор может опрокинуться, что может привести к травме.

➤ Не опирайтесь на открытую дверцу прибора.

➤ Если залезть на прибор, верхняя часть корпуса может сломаться, что может привести к травме. Запрещено залезать на прибор.

➤ Если вы потянетесь к барабану во время его вращения, вы можете повредить руки.

➤ Подождите, пока барабан перестанет вращаться.

 **ОСТОРОЖНО****Риск пожара/повреждения имущества/повреждения прибора!**

➤ Если количество белья в приборе превышает его максимальную загрузку,

прибор может работать некорректно, что может привести к материальному ущербу или повреждению прибора.

➤ Не превышайте максимальную загрузку белья. Убедитесь, что вы соблюдаете максимальную загрузку, указанную для каждой из программ.

➤ Если вы эксплуатируете прибор без фильтра для сбора ворса, или если фильтр для сбора ворса неисправен или не полностью собран, это может привести к повреждению прибора. Не эксплуатируйте прибор без фильтра для сбора ворса.

➤ Легкие предметы, такие как волосы и ворс, могут быть затянuty в вентиляционное отверстие во время работы прибора. Собирайте их после каждого цикла сушки и не допускайте попадания в прибор.

➤ Пенопласт и поролон могут деформироваться или расплавиться при сушке. Не сушите в приборе вещи, содержащие пенопласт или поролон.

➤ Если вы используете большое/маленькое количество моющего или чистящего средства, это может привести к материальному ущербу или повреждению прибора. Используйте моющие средства/средства по уходу одежды/чистящие средства и кондиционеры в соответствии с рекомендациями производителя.

➤ Если прибор перегреется, он не сможет работать должным образом, что может привести к материальному ущербу или повреждению прибора. Убедитесь, что вентиляционное отверстие во время работы прибора не перекрыто,

## Сушильная машина

и что пространство вокруг прибора достаточно вентилируется.

**ЧИСТКА И ОБСЛУЖИВАНИЕ** **ВНИМАНИЕ****Риск летального исхода!**

➔ Прибор работает от электричества. При контакте с токопроводимыми частями прибора существует опасность поражения электрическим током. Обратите внимание: выключайте прибор от сети электропитания.

➔ Никогда не беритесь за вилку мокрыми руками.

➔ При извлечении вилки из розетки всегда беритесь за саму вилку, а не за кабель, иначе это может привести к повреждению кабеля. Не вносите никаких технических изменений в прибор или его функции.

➔ Ремонт и любые другие работы с прибором должны выполняться только квалифицированным электриком. То же самое относится и к замене кабеля питания (при необходимости).

➔ Не разбирайте, не ремонтируйте и не изменяйте конструкцию сушильной машины!

 **ОСТОРОЖНО****Материальный ущерб/  
повреждение прибора!**

Моющие средства и средства для предварительной обработки (например, средства для удаления накипи, спреи для предварительной стирки и т.д.) могут привести к повреждению при контакте с поверхностями прибора, поэтому обратите внимание:

➔ Не допускайте контакта этих средств с поверхностями прибора.

➔ Чистите прибор только водой и мягкой влажной тканью.

➔ Немедленно удалите остатки моющего средства, спрея или других средств.

**ЗАЩИТА ОКРУЖАЮЩЕЙ СРЕДЫ****Упаковка/старая бытовая техника**

➔ Утилизируйте упаковку экологически безопасным способом.

➔ Держите детей подальше от упаковочных материалов. Упаковочные материалы не являются игрушками!

➔ Повторная переработка и повторное использование упаковочных материалов позволяет экономить ресурсы, сокращая количество отходов.

➔ Все используемые упаковочные материалы соответствуют требованиям охраны окружающей среды и пригодны для повторного использования.

➔ Пожалуйста, используйте и обслуживайте прибор в соответствии с руководством, продукт может нанести вред окружающей среде и здоровью человека из-за неправильного использования или утилизации.

**Хладагент** **ОСТОРОЖНО****Опасность отравления!**

➔ Ядовитые пары могут выделять чистящие средства, содержащие растворители.

➔ Не используйте чистящие средства, содержащие растворители.

**💡 ВНИМАНИЕ**

**Опасность поражения электрическим**

**током/повреждения имущества/  
повреждения прибора!**

➔ При попадании влаги внутрь прибора может произойти короткое замыкание.

➔ Не используйте для очистки прибора моечные аппараты высокого давления, пароочистители, шланги или пульверизаторы.

**💡 ВНИМАНИЕ**

**Опасность травмы/материального  
ущерба/повреждения прибора!**

Использование запасных частей и принадлежностей других марок опасно и может привести к травмам, материальному ущербу или повреждению прибора. В целях безопасности используйте только оригинальные запасные части и принадлежности.

Опасность пожара/опасность отравления/опасность материального ущерба и повреждения прибора!

➔ Этот прибор содержит хладагент R134a, неправильная утилизация которого может привести к пожару или отравлению.

➔ Утилизируйте прибор надлежащим образом и не повредите трубы контура хладагента.

**РЕКОМЕНДАЦИИ ПО  
ЭНЕРГОСБЕРЕЖЕНИЮ**

➔ Отжимайте белье перед сушкой. Чем суше белье, тем меньше время суш-

ки, а значит, меньше потребление энергии.

➔ Загружайте прибор с максимальной загрузкой для выбранной программы.

**🚫 ПРИМЕЧАНИЕ:** Не превышайте максимальную загрузку для выбранной вами программы, так как это увеличивает время сушки и повышает расход электроэнергии.

➔ Проветривайте помещение и держите вентиляционное отверстие сушильной машины свободным, чтобы обеспечить циркуляцию воздуха.

➔ Очищайте фильтр для сбора ворса после каждого цикла сушки. Если фильтр загрязнен, время сушки увеличивается, а расход электроэнергии возрастает.

**УСТАНОВКА СУШИЛЬНОЙ  
МАШИНЫ****💡 ВНИМАНИЕ**

**Риск летального исхода!**

➔ Существует опасность поражения электрическим током, так как сушильная машина работает от электричества.

➔ Проверьте сушильную машину на наличие видимых повреждений. Запрещается эксплуатировать сушильную машину, если она повреждена.

➔ Перед подключением прибора к электросети убедитесь, что напряжение, указанное на табличке с техническими характеристиками, соответствует напряжению в вашей розетке.

➔ Убедитесь, что сетевой кабель не перекручен и не зажат, и что он не соприкасается с источниками тепла или острыми краями.

## Сушильная машина

 **ВНИМАНИЕ****Дети могут оказаться запертыми в приборе!**

Не устанавливайте прибор за дверью или раздвижной дверью, так как это может заблокировать дверцу прибора и помешать ее открытию.

 **ВНИМАНИЕ****Опасность пожара/опасность отравления/опасность материального ущерба и повреждения прибора!**

➔ Следите за тем, чтобы вентиляционное отверстие прибора всегда оставалось свободным, а помещение имело достаточную вентиляцию.

➔ Не размещайте сушильную машину вблизи открытого огня и источников огня.

 **ОСТОРОЖНО****Риск получения травмы!**

➔ Поскольку сушильная машина тяжелая, вы можете получить травму, пытаясь ее поднять. Не поднимайте прибор самостоятельно.

➔ Вы можете порезать руки об острые края прибора. Не держите сушильную машину за острые края.

➔ Выступающие части прибора могут отломиться, если ее поднимать или толкать. Не перемещайте устройство, держась за выступающие части.

 **ОСТОРОЖНО****Риск повреждения сушильной машины или одежды!**

➔ Остатки воды в сушильной машине могут замерзнуть и повредить ее.

Не устанавливайте сушильную машину в холодных помещениях.

Во время установки убедитесь:

➔ Прибор должен быть установлен на чистую, ровную и твердую поверхность.

➔ Доступ к сетевому кабелю должен быть всегда свободным.

➔ Пространство вокруг прибора должно быть чистым.

➔ Сушильная машина выровнена с помощью регулируемых ножек.

 **ПРИМЕЧАНИЕ:** Проверьте горизонтальность прибора с помощью уровня и при необходимости подкорректируйте. Измените высоту, поворачивая ножки прибора.

➔ Все ножки прибора должны прочно стоять на земле.

Неправильное выравнивание может привести к повышенному уровню шума, вибрациям и неправильному вращению барабана.

 **ПРИМЕЧАНИЕ:** если вы сомневаетесь, поручите подключение прибора специалисту.

**ТРАНСПОРТИРОВКА И ЗАЩИТА ОТ ЗАМЕРЗАНИЯ** **ОСТОРОЖНО****Остатки воды могут вытечь и нанести материальный ущерб**

Переносите сушильную машину в вертикальном положении.

**⚠ ОСТОРОЖНО**

Сушильная машина содержит хладагент

Перед первым использованием дайте сушильной машине постоять в течение двух часов.

Слейте воду из резервуара для сбора конденсата и удалите остатки воды из сушильной машины:

1. Выберите программу «Хлопок».
2. Нажмите кнопку «Старт».
3. Подождите 1 минуту.

**👉 ПРИМЕЧАНИЕ:** Конденсат будет сливаться.

4. Снова слейте воду из резервуара.
5. Выключите сушильную машину.

## **⚠ ИНСТРУКЦИИ ПО УСТАНОВКЕ**

### **ВНЕШНИЙ ВИД ПРИБОРА**

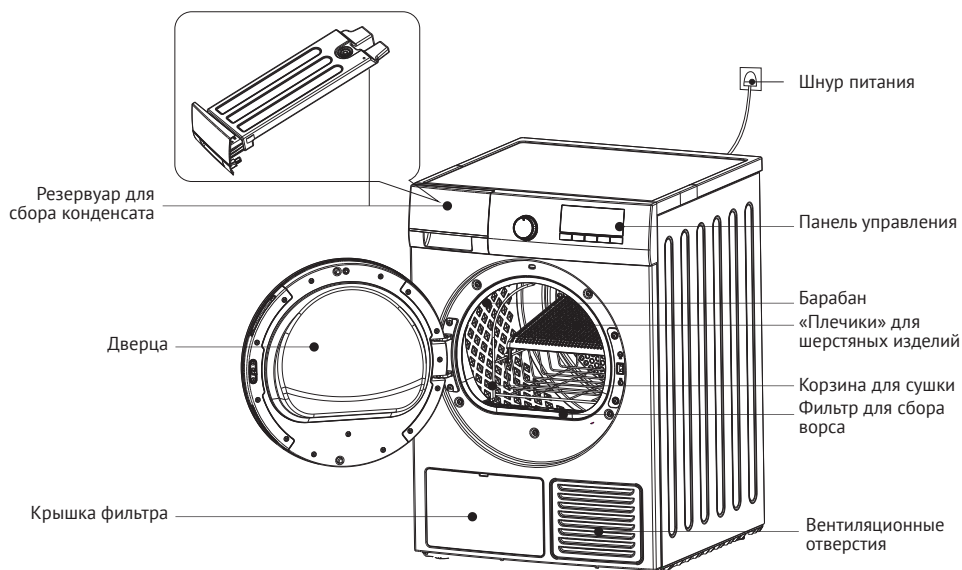

**👉 ПРИМЕЧАНИЕ:** Внешний вид данного изделия приведен схематически, пожалуйста, ориентируйтесь на реальный продукт.

Сушильная машина

**ПРИНАДЛЕЖНОСТИ**



Корзина для сушки



Руководство по эксплуатации

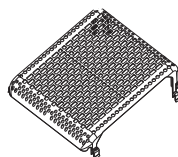

Полка для шерстяных изделий



Щетка

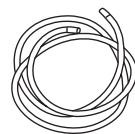

Наружный сливной шланг

**ПРИМЕЧАНИЯ**

1. Подробные сведения об установке и использовании корзины для сушки и полки для шерстяных изделий см. в разделе «Установка и использование корзины для сушки и «плечиков» для шерстяных изделий».

2. Перед первым использованием снимите корзину для сушки и полку для шерстяных изделий, в прорези есть серый транспортировочный поролон, снимите и выбросьте его.

**УСТАНОВКА**

**МЕРЫ ПРЕДОСТОРОЖНОСТИ ПЕРЕД УСТАНОВКОЙ**

1. Проверьте сушильную машину на наличие видимых повреждений. Запрещается эксплуатировать сушильную машину, если она повреждена.

2. Не поднимайте сушильную машину самостоятельно. Во время транспортировки машина не должна наклоняться более чем на 45°. Перед первым использованием оставьте ее в вертикальном положении более чем на 2 часа.

3. Сушильная машина очень тяжелая, не пытайтесь поднять ее самосто-

тельно. Не держитесь за острые края или выступающие части прибора при подъеме или перемещении сушильной машины.

4. Во избежание опасности не используйте духовку, газовые приборы и т.д. рядом с прибором.

5. Рекомендуется размещать сушильную и стиральную машины рядом друг с другом, чтобы было удобнее сушить одежду после стирки. Держите их на расстоянии не менее 5 см от мебели или стен.

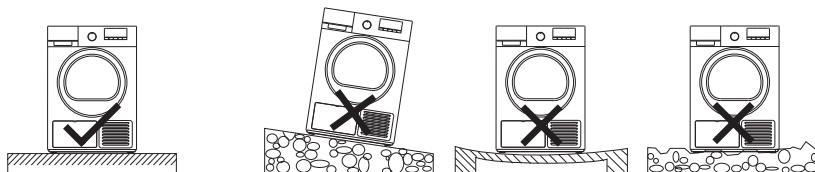



## ВЫРАВНИВАНИЕ ПРИБОРА

Убедитесь, что сушильная машина стоит ровно и устойчиво (когда все четыре ножки установлены на земле). Вы можете отрегулировать уровень наклона, изменив высоту ножек (уровень можно выставить, отрегулировав все 4 ножки).

Ножки (4) регулируются, как показано на рисунке:

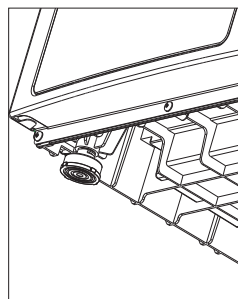

Вращение вправо  
(уменьшение высоты)

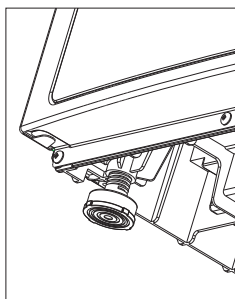

Вращение влево  
(увеличение высоты)

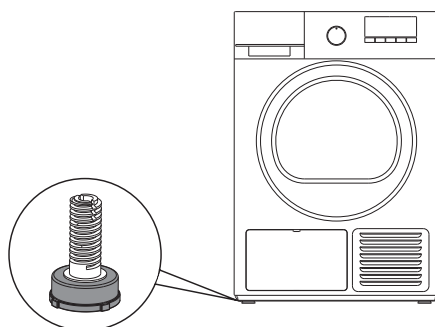

➔ Для достижения наилучших результатов после сушки обязательно установите прибор в ровное и устойчивое положение.

➔ Во избежание вибрации, шума и ненужного смещения прибора пол должен быть твердым и ровным.

## ПОДКЛЮЧЕНИЕ ПИТАНИЯ

Убедитесь, что у вас есть источник питания: 220 В, 50 Гц, предохранитель или автоматический выключатель на 15 А.

## ИНСТРУКЦИИ ПО УСТАНОВКЕ СУШИЛЬНОЙ МАШИНЫ В КОЛОННУ

### Установка сушильной машины на стиральную машину

Этапы установки:

a. Установите и выровняйте стиральную машину.

b. Выровняйте все 4 ножки стиральной машины (как показано на рисунке 1).

c. Установите прибор на стиральную машину (как показано на рисунке 2).

d. Сушильная машина и стиральная машина должны быть отрегулированы таким образом, чтобы передняя и боковые стороны обеих машин находились на одном уровне, при этом следите за тем, чтобы ножки сушильной машины опускались на большую плоскую поверхность верхней части корпуса стиральной машины (как показано на рисунке 3), и избегайте того, чтобы ножки сушильной машины опирались на края верхней части корпуса стиральной машины.

Сушильная машина



Рис. 1: Отрегулируйте ножки и затяните их



Рис 3: Схема расположения ножек сушильной машины

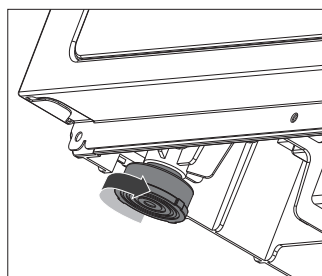

Рис 2: Схема установки в колонну

**ПРИМЕЧАНИЕ**

Максимальная загрузка сушильной машины - 10 кг. Для установки в колонну она совместима только со стиральной машиной нашего бренда с максимальной загрузкой 10 кг. Установка в колонну других моделей или марок не рекомендуется.

## УСТАНОВКА И ИСПОЛЬЗОВАНИЕ ПРИНАДЛЕЖНОСТЕЙ

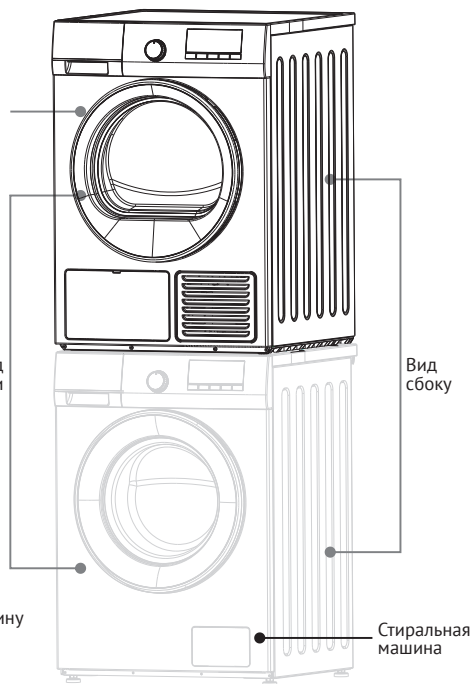
### 1. Установка наружного сливного шланга

Убедитесь, что в месте установки прибора есть сливное отверстие (слив в раковине или полу и т.д.).

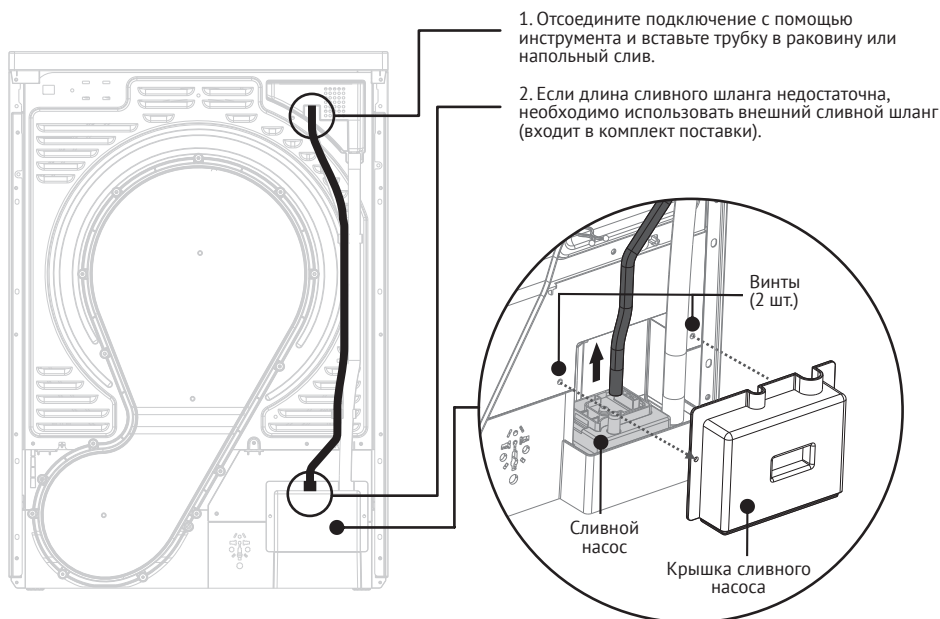

Установка производится следующим образом:

1. Открутите винты и снимите крышку сливного насоса (как показано на рисунке).

2. Отсоедините сливной шланг (тонкий) от сливного насоса.

3. Достаньте наружный сливной шланг и подсоедините его к сливному насосу.

4. Установите на место крышку сливного насоса и затяните винты.

5. Вставьте другой конец наружного сливного шланга в раковину или напольный слив.

6. Убедитесь, что наружный сливной шланг не перекручен, не зажат и не раздавлен тяжелыми предметами, чтобы предотвратить плохой слив или невозможность слива.

**ПРИМЕЧАНИЕ:** Если вы не можете выполнить установку самостоятельно или у вас возникли вопросы в процессе установки, обратитесь к продавцу!

Сушильная машина

**2. Установка и использование корзины для сушки и полки для шерстяных изделий**

Корзина для сушки используется для сушки обуви, плюшевых игрушек и других предметов, которые не подходят для сушки непосредственно в барабане. При использовании корзины для сушки установите ее, как показано на рисунках 1 и 2.

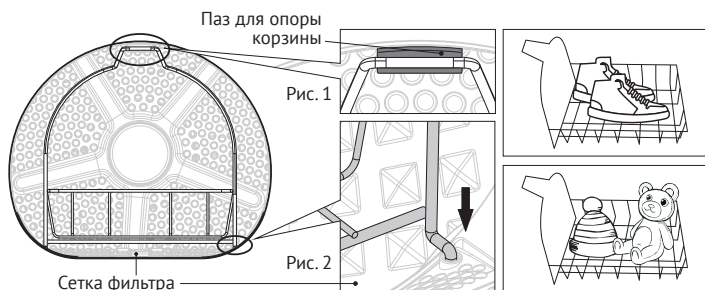

➤ При сушке обуви положите ее в корзину для сушки подошвами вниз.

➤ При сушке головных уборов или плюшевых игрушек, пожалуйста, кладите их прямо на подставку для сушки, не складывая их друг на друга.

Полка для шерсти используется для сушки шерстяных изделий. Для использования сначала закрепите полку на корзине для сушки, затем поместите на нее шерстяные изделия. Ниже изображен шерстяной свитер в качестве примера.



1. Повесьте шерстяной свитер на полку.

2. Сложите шерстяной свитер на корзину.

3. Поместите рукава шерстяного свитера на корзину сбоку.

**ⓘ ПРИМЕЧАНИЕ:** Следите за тем, чтобы вентиляционные отверстия внутри барабана не были перекрыты.

## ПЕРЕВЕШИВАНИЕ ДВЕРИ

В зависимости от условий на месте расположения прибора или ваших потребностей вы можете изменить направление открывания двери.

Ниже приведен пример действий по изменению направления открывания двери с правого на левое:

1. Откройте дверцу, открутите 2 винта на дверной петле. Снимите дверцу и положите ее на устойчивую и ровную поверхность.

2. Снимите дверную петлю и сменную часть дверной петли, открутив 6 винтов с правой стороны. Снимите сменную часть дверной петли, открутив 4 винта с левой стороны.

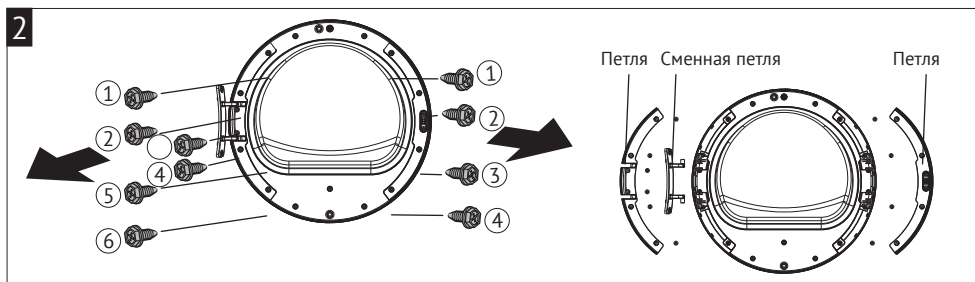
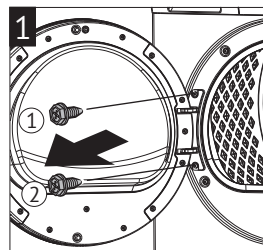

3. Установите дверную петлю и сменную часть дверной петли на левую сторону двери, а сменную часть дверной петли - на правую сторону двери, затем закрепите винтами.

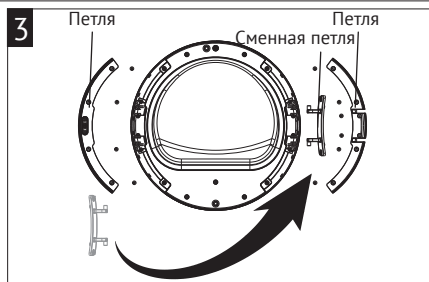

4. Выкрутите 4 винта, крепящие дверной замок на правой стороне двери, и снимите дверной замок. Затем установите дверной замок на левую сторону двери и закрепите его винтами.

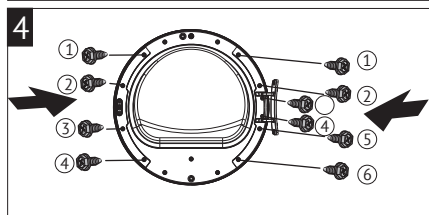

Сушильная машина

5. Установите дверь на правую сторону и закрепите ее 2 винтами.

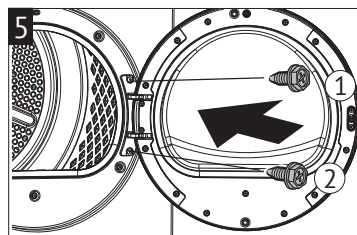

**⚠ НАЧАЛО ЭКСПЛУАТАЦИИ**

**🔊 ПРИМЕЧАНИЕ:** Прежде чем использовать прибор, убедитесь, что он установлен правильно.

**ПОДГОТОВКА ПЕРЕД СУШКОЙ**

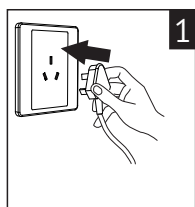

1. Подключите питание.

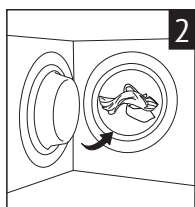

2. Загрузите белье.

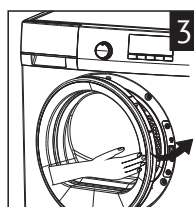

3. Закройте дверцу.

**🔊 ПРИМЕЧАНИЯ**

1. Перед сушкой убедитесь, что белье было хорошо отжато.
2. Прежде чем закрыть дверцу, убедитесь, что все белье находится в барабане, как показано на рисунке, иначе это может привести к повреждению белья или дверных уплотнителей.

**НАЧАЛО**

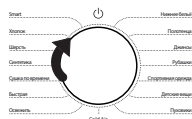

1. С помощью ручки выберите нужную вам программу.



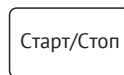

2. Настройте параметры сушки и, при необходимости, выберите дополнительные функции.



3. Нажмите кнопку «Старт/Стоп», чтобы запустить программу.

**🔊 ПРИМЕЧАНИЕ:** Если вы выбираете параметры по умолчанию, нажмите кнопку «Старт/Стоп» сразу после выбора программы.

### ЗАВЕРШЕНИЕ

По окончании сушки раздается звуковой сигнал и отображается слово «END», при этом мигают индикации фильтра , резервуара для сбора конденсата  и индикация окончания цикла стирки .

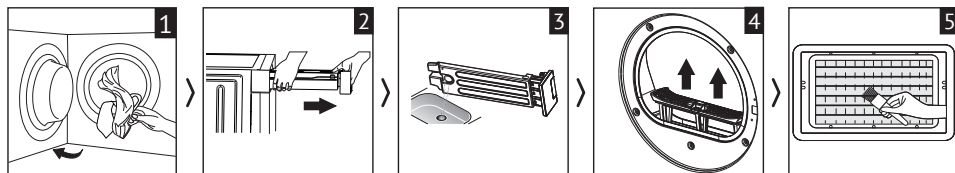

1. Откройте дверь и извлеките бельё.

2. Извлеките резервуар для сбора конденсата.

3. Слейте воду из резервуара.

4. Очистите фильтр для сбора ворса.

5. Очистите теплообменник.









### ПРИМЕЧАНИЯ

1. Сливайте конденсат из резервуара сразу.
2. Пожалуйста, очищайте теплообменник каждые 30 циклов сушки.

## ИНСТРУКЦИИ ПО СУШКЕ ОДЕЖДЫ

### ПОДГОТОВКА БЕЛЬЯ

Используйте сушильную машину в соответствии с указаниями, если на вашей одежде на этикетке имеются следующие символы:

| Символ   | Описание   | Символ  | Описание   | Символ  | Описание  |
|--|--|---|--|---|---|
|  | Сушка в сушильной машине разрешена                           |  | Сушка в вертикальном положении                           |  | Сушка в вертикальном положении в тени                           |
|  | Сушка в сушильной машине разрешена (при низкой температуре)  |  | Сушка без отжима в вертикальном положении                |  | Сушка без отжима в вертикальном положении в тени                |
|  | Сушка в сушильной машине разрешена (при высокой температуре) |  | Сушка на горизонтальной поверхности в расправленном виде |  | Сушка на горизонтальной поверхности в расправленном виде в тени |

Сушильная машина

| Символ  | Описание                           | Символ  | Описание  | Символ  | Описание   |
|---|------------------------------------|---|---|---|--|
|  | Сушка в сушильной машине запрещена |  | Сушка без отжима на горизонтальной поверхности в расправленном виде   |  | Сушка без отжима на горизонтальной поверхности в расправленном виде в тени   |
|  | Химчистка запрещена                |  | Профессиональная и обычная сухая чистка с использованием всех растворителей, имеющих обозначение PCE и индекс F |  | Профессиональная и деликатная сухая чистка с использованием всех растворителей, имеющих обозначение PCE и индекс F |
|  | Сушка                              |  | Обычная сухая чистка с использованием углеводородных растворителей  |  | Деликатная сухая чистка с использованием углеводородных растворителей  |

**Сортировка белья**

➔ Пожалуйста, сортируйте белье для сушки в зависимости от его типа, размера, цвета и материала.

➔ Новые полотенца или одежда из синтетических волокон склонны к образованию ворса, поэтому сушите их отдельно.

➔ Чтобы уменьшить шум и повреждения, застегните все молнии, пуговицы и выверните белье наизнанку, прежде чем поместить его в барабан.

 **ВНИМАНИЕ**

**Опасность взрыва или пожара!**

Вынимайте из карманов зажигалки и спички.

 **ОСТОРОЖНО**

**Барабан сушильной машины и белье могут быть повреждены**

Выньте все предметы из карманов и обратите внимание на информацию, приведенную ниже:

➔ Завяжите вместе пояса, шнурки, фартуки и т.д. или используйте для сушки специальный мешок.

➔ Застегивайте молнии, крючки, петли и пуговицы. Застегивайте большие предметы, например, чехлы.

➔ Уберите из карманов все металлические предметы (скрепки, булавки т.д.).

➔ Чтобы обеспечить равномерную сушку, сортируйте белье по типу ткани



и выберите оптимальную программу для сушки.

☞ Всегда сушите очень маленькие вещи, например, детские носки, вместе с большими вещами, например, полотенцами.

☞ Трикотажные ткани, такие как футболки и майки, зачастую садятся после первой сушки. Выберите оптимальную программу для такого типа белья.

☞ Некоторые моющие средства и средства по уходу за одеждой, например, крахмал или кондиционеры, содержат частицы, которые в процессе сушки могут попасть на датчик влажности. Это может повлиять на работу датчика и, как следствие, на результат сушки.

### ОСТОРОЖНО

#### **Возможность повреждения сушильной машины или порчи белья.**

Не сушите следующие виды тканей:

- ☞ Белье, загрязненное маслом.
- ☞ Непростиранные ткани.
- ☞ Непродуваемые ткани (например, с резиновыми прослойками).
- ☞ Легко повреждаемые ткани, такие как шелк, шторы из синтетики.

### ПРИМЕЧАНИЯ

1. При стирке белья, которое хотите высушить после стирки, используйте оптимальное количество моющего средства и средств по уходу за одеждой, как указано в инструкции от производителя.

2. Регулярно протирайте барабан, фильтр для сбора ворса и теплообменник влажной тканью.

3. Регулярно очищайте датчик влажности.

4. Пожалуйста, не помещайте белье в прибор сразу после стирки без отжима. Чем меньше влажность белья, тем меньше времени и электроэнергии потребляет прибор.

5. При сушке больших тканей, таких как постельное белье и шторы, периодически приостанавливайте работу, встряхните их, а затем продолжите цикл сушки.

6. Пожалуйста, не сушите ткань после обработки (спреями и прочими средствами по уходу за одеждой), так как образование даже тонкого слоя порошка снизит эффект сушки.

## ПАНЕЛЬ УПРАВЛЕНИЯ

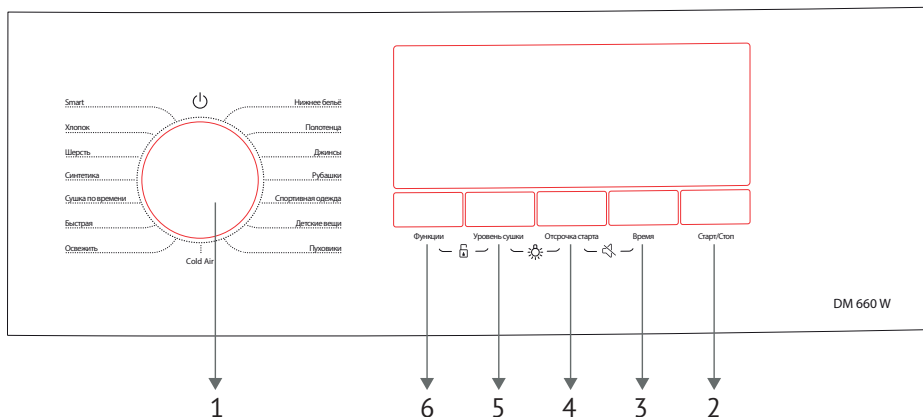

- |                             |                              |
|-----------------------------|------------------------------|
| 1. Ручка выбора программ    | 4. Кнопка отложенного старта |
| 2. Старт/Стоп               | 5. Кнопка уровня сушки       |
| 3. Кнопка установки времени | 6. Кнопка выбора функции     |

## ПРОГРАММЫ И ФУНКЦИИ

### 1. Ручка выбора программ

Если повернуть ручку в положение  $\phi$ , питание отключается; если повернуть ручку в положение других функций, питание включается. Пожалуйста, выберите подходящую программу сушки для вашего белья, чтобы достичь наилучшего эффекта.

### 2. Старт/Стоп

Кнопка «Старт/Стоп»

Старт: нажмите эту кнопку, чтобы запустить сушильную машину после выбора нужной программы и функций.

Стоп: нажмите эту кнопку для временного приостановления выполнения программы. Повторно нажмите эту кнопку, чтобы продолжить выполнение программы.

### 3. Кнопка «Время»

При выборе программ «Шерсть», «Пуховики», «Освежить» или «Сушка по времени» нажмите кнопку «Время», чтобы настроить время сушки. Ниже представлены значения по умолчанию:

| Программа        | Время по умолчанию | Макс. продолжительность |
|------------------|--------------------|-------------------------|
| Шерсть           | 120 мин            | 180 мин (+30 мин)       |
| Пуховики         | 75 мин             | 120 мин (+15 мин)       |
| Сушка по времени | 10 мин             | 180 мин (+10 мин)       |
| Освежить         | 10 мин             | 30 мин (+10 мин)        |
| Cold Air         | 10 мин             | 30 мин (+10 мин)        |

#### 4. Отсрочка

Выберите нужное время отложенного старта.

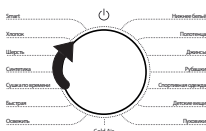

1. С помощью ручки выберите нужную вам программу.

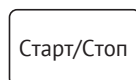
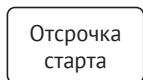

2. Нажимайте кнопку «Отсрочка» до тех пор, пока на экране не появится нужное вам время (от 1 часа до 24 часов).

3. Нажмите кнопку «Старт/Стоп», чтобы запустить программу.

#### 5. Уровень сушки

Используется для настройки уровня сушки. Время сушки увеличивается на 5 или 10 минут для каждого уровня в соответствии с выбранной программой.

1. Выберите уровень сушки перед началом программы.

2. Нажмите кнопку «Уровень сушки», чтобы выбрать нужный уровень, «L01-L02-L03-L04» уровень сушки увеличивается, и загорается индикация «LVL».

**ПРИМЕЧАНИЕ:** Для программ «Шерсть», «Пуховики», «Быстрая сушка», «Сушка по времени» и «Освежить» уровень сушки установить невозможно.

#### 6. Функции

##### Дезинфекция

При выборе программ «Смешанные ткани», «Рубашки», «Хлопок», «Полотенца», «Нижнее белье» или «Детские вещи» вы можете активировать функцию «Обезжиривание», при этом загорится индикация «Обезжиривание». Нажмите на кнопку еще раз для отмены. По окончании сушки будет произведено «Обезжиривание», а общее время сушки увеличится.

##### Антисминание

Предотвращает образование складок на белье.

По умолчанию эта функция работает в течение 30 минут. Если включить эту функцию, время цикла сушки увеличится до 120 минут.

**ПРИМЕЧАНИЕ:** Для программ «Шерсть», «Полотенца», «Сушка по времени» и «Освежить» уровень сушки установить невозможно.

Сушильная машина

 **Блокировка от детей**

Кнопки можно заблокировать, чтобы предотвратить непреднамеренное использование прибора детьми:

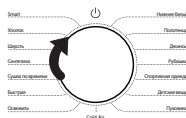

1. С помощью ручки выберите нужную вам программу.

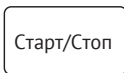

2. Нажмите кнопку «Старт/Стоп», чтобы запустить программу.

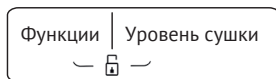

3. Нажмите одновременно кнопки «Уровень сушки» и «Функции» и удерживайте их в течение 1 секунды, чтобы включить/выключить функцию блокировки от детей во время работы прибора.

 **ПРИМЕЧАНИЕ:** При включении «Блокировки от детей» все кнопки блокируются.

Если вам снова понадобится управлять сушильной машиной, отключите «Блокировку от детей».

 **Подсветка барабана**













Нажмите одновременно кнопки «Уровень сушки» и «Отсрочка старта», освещение включится на 1 минуту, также при каждом открытии дверцы освещение автоматически включится на 1 минуту.

 **Без звука**

Для выключения/включения звука одновременно нажмите кнопки «Отсрочка старта» и «Время». Функция «Без звука» включена, на дисплее появится индикация .

**ДИСПЛЕЙ**

Отображает рабочее состояние сушильной машины.

|   |                                 |   |  |
|---|---------------------------------|---|--|
|   | Отсрочка                        |   | Блокировка от детей                            |
|  | Подсветка барабана              |  | Слейте воду из резервуара для сбора конденсата |
|  | Очистите фильтр для сбора ворса |  | Антистатическое                                |
|  | Дезинфекция                     |  | Без звука                                      |
|  | Время/Индикация                 |  | Этап сушки                                     |
|  | Этап охлаждения                 |  | Окончание цикла                                |
|  | Уровень сушки                   |   |  |

**🗨 ПРИМЕЧАНИЕ:** Из-за различий в моделях и вариантах дисплея отображаемые индикации могут отличаться. Пожалуйста, ориентируйтесь на реальный продукт.

## ПРОГРАММЫ И ФУНКЦИИ

| Программа                  | Номинальная загрузка (кг) | Описание   |
|----------------------------|---------------------------|--|
| Smart (Смарт)              | 4.0 кг                    | Датчик определяет влажность белья и устанавливает оптимальные параметры сушки                      |
| Хлопок                     | 10.0 кг                   | Для сушки хлопковых тканей   |
| Шерсть                     | 1.0 кг                    | Сушка изделий из шерсти при низких температурах на специальных «плечиках»                          |
| Синтетика                  | 4.0 кг                    | Для сушки синтетических тканей   |
| Сушка по времени           | –                         | Свободный выбор времени цикла сушки  |
| Быстрая                    | 0.6 кг                    | Для сушки небольшого количества изделий из хлопка/рубашек  |
| Освежить                   | –                         | Для удаления запахов   |
| Cold Air (Холодный воздух) | –                         | Данная программа обеспечивает эффективное охлаждение белья, предотвращая усадку и повышая мягкость |
| Нижнее бельё               | 1.0 кг                    | Для сушки нижнего белья  |
| Полотенца                  | 3.0 кг                    | Для сушки полотенец  |
| Джинсы                     | 5.0 кг                    | Для сушки джинсов  |
| Рубашки                    | 1.0 кг                    | Для сушки рубашек  |
| Спортивная одежда          | 3.0 кг                    | Для сушки спортивной одежды (нехлопковые материалы)  |
| Детские вещи               | 1.0 кг                    | Для сушки детских хлопковых тканей   |
| Пуховики                   | 1.5 кг                    | Для сушки пуховиков/курток   |

## Сушильная машина

**И ПРИМЕЧАНИЯ**

1. Вы можете выбрать подходящую программу в соответствии с личными предпочтениями. Если белье высушено не полностью, можно выбрать программу «Сушка по времени» для продолжения сушки.

2. Программа «Сушка по времени» не определяет влажность белья. Если после сушки белье все еще слишком влажное, повторите программу или увеличьте время сушки и так до полного высыхания.

3. Ткани, такие как постельное белье или занавески, склонны к образованию зацепок и катышек, поэтому приостановите программу, встряхните их, а затем продолжите программу.

4. Если вес белья превышает номинальную загрузку выбранной программы, может увеличиться время сушки и, как следствие, ухудшится результат сушки.

5. Сушильная машина самостоятельно определяет влажность белья и регулирует оставшееся время работы, поэтому увеличение или уменьшение времени сушки на дисплее является нормальным явлением.

6. При сушке пуховиков и курток, пожалуйста, выворачивайте их наизнанку.

7. Слишком длительная сушка может повредить белье.

**РУКОВОДСТВО ПО ОБСЛУЖИВАНИЮ****ЧИСТКА И ОБСЛУЖИВАНИЕ****ВНИМАНИЕ****Риск летального исхода!**

☞ Существует опасность поражения электрическим током, так как сушильная машина работает от электричества.

☞ Перед чисткой отключите сушильную машину от электросети.

☞ Пожалуйста, надевайте перчатки. Очищайте сушильную машину, используя только воду и мягкую влажную ткань.

☞ Немедленно удалите все остатки моющего средства, спрея или другие загрязнения.

☞ Не используйте для чистки прибора моечные аппараты высокого давления или парочистители.

**1. Чистка корпуса и барабана**

Этапы чистки:

☞ Приготовьте чистую влажную ткань.

☞ Очистите внутреннюю поверхность дверцы, особенно пятна воды на стекле дверцы.

☞ Очистите дверной уплотнитель.

☞ Извлеките корзину для сушки и протрите ее.

☞ Снимите подложку фильтра для сбора ворса и удалите ворс внутри вентиляционных отверстий.

☞ В конце вытрите машину насухо мягкой сухой тканью.

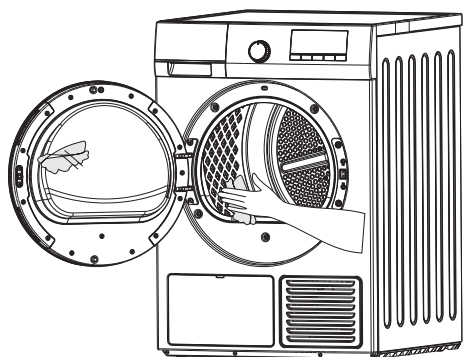

## 2. Слив воды из резервуара для сбора конденсата

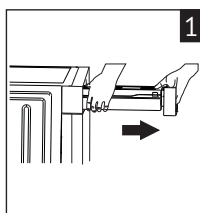

1. Извлеките резервуар.

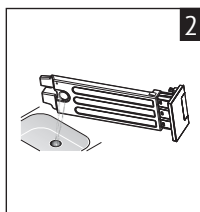

2. Слейте воду.

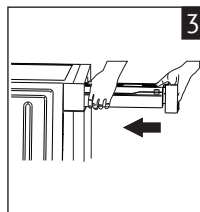

3. Установите резервуар обратно.

## ● ПРИМЕЧАНИЯ

1. Загрязненная конденсационная вода может нанести вред вашему здоровью и материальный ущерб. Конденсационная вода не пригодна для питья и содержит ворс. Не пейте конденсационную воду.

2. Пожалуйста, сливайте воду после каждого цикла сушки.

3. Не используйте сушильную машину без резервуара.

4. Если во время сушки, когда резервуар будет заполнен, сушильная машина остановится, а на дисплее начнет мигать индикация , в это время необходимо извлечь резервуар, слить воду и установить его обратно, а затем нажать кнопку «Старт/Стоп», чтобы продолжить программу.

5. Резервуар тяжелый, поэтому для собственной безопасности вытаскивайте его, держа обеими руками. После извлечения держите его горизонтально, чтобы вода не вылилась.

## 3. Чистка фильтра для сбора ворса

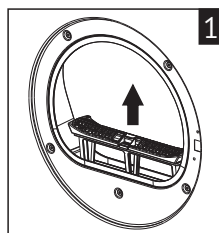

1. Извлеките подложку фильтра для сбора ворса.

Сушильная машина

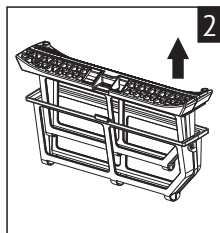

2. Снимите внутренний и внешний фильтры для сбора ворсы.

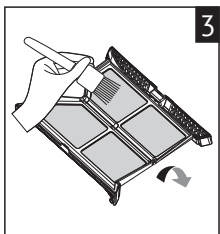

3. Извлеките фильтр и очистите его с помощью щетки.

**ПРИМЕЧАНИЯ**

1. Очищайте подложку фильтра для сбора ворсы после каждого цикла сушки. При необходимости промойте ее водой.

2. Перед установкой убедитесь, что подложка фильтра для сбора ворсы сухая, и обратите внимание на направление при установке.

3. Не эксплуатируйте сушильную машину без подложки фильтра для сбора ворсы или если подложка фильтра для сбора ворсы сломана.

4. Чистка теплообменника

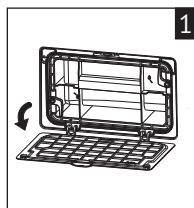

1. Отключите электропитание и откройте крышку.

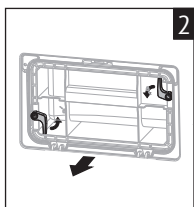

2. Поверните фиксаторы, чтобы разблокировать и снять нижнюю часть коробки теплообменника.

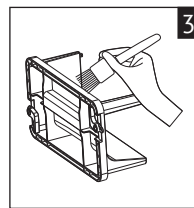

3. Очистите внутреннюю стенку и уплотнительную ленту коробки теплообменника.

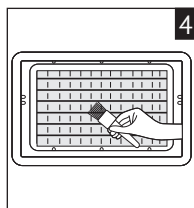

4. Очистите теплообменник от ворсы с помощью щетки.



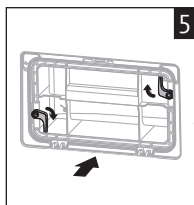

5. Установите на место коробку теплообменника и поверните фиксатор, чтобы закрепить его (обратите внимание на наклейку с направлением стрелки, не перепутайте направление).

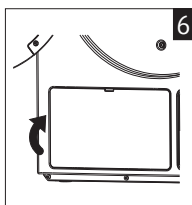

6. Установите обратно крышку.

### 🔧 ПРИМЕЧАНИЯ

1. При очистке теплообменника не используйте твердые и острые инструменты и не давите на теплообменник.

2. Для обеспечения эффективности сушки старайтесь проводить очистку теплообменника каждые 30 циклов сушки.

### 5. Чистка датчика влажности

#### 🔧 ПРИМЕЧАНИЯ

1. Сушильная машина оснащена датчиком влажности из нержавеющей стали. Датчик влажности измеряет степень влажности белья.

2. После длительного использования датчик влажности может покрыться тонким слоем накипи или остатками моющих средств. Такие остатки необходимо регулярно удалять, так как работа датчика и, как следствие, результат сушки могут быть нарушены.

3. Откройте дверцу и очистите датчик влажности при помощи крупнопористой губки.

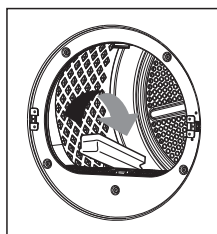

#### ⚠ ОСТОРОЖНО

**Датчик влажности может быть поврежден**

Не очищайте датчик влажности абразивными материалами и стальной губкой.

Сушильная машина

**КОДЫ ОШИБОК**

| Индикация  | Вероятные причины   | Решение   |
|--|---|---|
|  Резервуар для сбора конденсата | Резервуар полный  | Слейте из резервуара воду, подробности см. в разделе «Слив воды из резервуара для сбора конденсата» |
|  | Неисправность сливного насоса или датчика уровня воды. Проверьте, не был ли наружный сливной шланг пережат тяжелым предметом, это может привести к плохому сливу воды | Пожалуйста, выключите прибор от сети и обратитесь в службу послепродажного обслуживания             |
| E60  | Неисправность датчика температуры   |   |
| CLE  | Код подсказки: Пожалуйста, очистите теплообменник   | Очистите теплообменник, подробности см. в разделе «Чистка теплообменника»                           |

**НЕИСПРАВНОСТИ И СПОСОБ УСТРАНЕНИЯ**



Ремонт сушильной машины может выполняться только авторизованным техническим специалистом!

|   |   |
|---|---|
| Нет индикации                               | <ul style="list-style-type: none"> <li>⇒ Убедитесь, что шнур питания подключен</li> <li>⇒ Проверьте источник питания</li> </ul>   |
| Не включается                               | <ul style="list-style-type: none"> <li>⇒ Убедитесь, что дверь закрыта</li> <li>⇒ Убедитесь, что вы запустили прибор</li> </ul>  |
| Дверца открывается самостоятельно           | <ul style="list-style-type: none"> <li>⇒ Проверьте, что дверца закрыта и заперта</li> <li>⇒ Проверьте, не положили ли вы слишком много вещей</li> </ul>   |
| Белье не высушено или сушится слишком долго | <ul style="list-style-type: none"> <li>⇒ Проверьте, отжалось ли белье после стирки</li> <li>⇒ Очистите фильтр для сбора ворса</li> <li>⇒ Очистите теплообменник и вентиляционные отверстия</li> </ul> |

 **Если вы все еще не можете решить проблему, пожалуйста, отключите прибор от сети электропитания и обратитесь к продавцу.**

## ТЕХНИЧЕСКИЕ ХАРАКТЕРИСТИКИ

|                           |             |
|---------------------------|-------------|
| Модель                    | DM 660 W    |
| Номинальное напряжение    | 220 В~      |
| Номинальная частота       | 50 Гц       |
| Номинальная мощность      | 850 Вт      |
| Рабочая температура       | 5~35°C      |
| Номинальная загрузка (кг) | 10          |
| Вес нетто (кг)            | 52          |
| Габариты прибора (мм)     | 595x660x845 |
| Хладагент                 | R134a       |
| Масса                     | 290 гр      |

|   |  |
|---|--|
|  <b>Предупреждение</b>   | <p>Прибор не предназначен для использования лицами (включая детей) с пониженными физическими, сенсорными или умственными способностями или при отсутствии у них жизненного опыта или знаний, если они не находятся под присмотром или не проинструктированы об использовании прибора лицом, ответственным за их безопасность. Дети должны находиться под присмотром для недопущения игр с прибором</p> |
|   | <p>При повреждении шнура питания его замену, во избежание опасности, должны производить изготовитель, сервисная служба или подобный квалифицированный персонал</p>   |
|   | <p>Недопустимо возникновение факельного пламени под воздухоочистителем (для вытяжек)</p>   |
|  <b>ВНИМАНИЕ!</b>   | <p>Детали прибора могут нагреваться во время работы</p>  |
| <p><b>Условия хранения продукции по ГОСТу 15150-69, в помещениях с естественной вентиляцией при температуре воздуха от минус 50°C до плюс 40°C, относительной влажности не более 75%.</b></p> |  |

## Сушильная машина

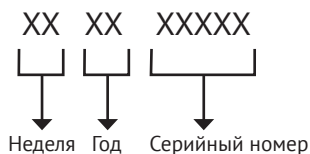
**СЕРИЙНЫЙ НОМЕР:****ИЗГОТОВИТЕЛЬ:**

Эм энд Джи Хаусгерате ГмбХ  
Потсдамер стр, 92 10785 Берлин

**ЛИЦО, УПОЛНОМОЧЕННОЕ ИЗГОТОВИТЕЛЕМ:**

ООО «Эм-Джи Русланд», 141400  
г. Химки, ул. Бутаково, д. 4  
info@kuppersberg.ru

**Фирма-производитель оставляет за собой право на внесение изменений в конструкцию, комплектацию и дизайн приборов.**

Сделано в КНР









## УСЛОВИЯ ГАРАНТИЙНОГО ОБСЛУЖИВАНИЯ

### **Внимательно ознакомьтесь с условиями гарантийного обслуживания.**

Изготовитель оставляет за собой право вносить изменения в конструкцию, комплектацию или технологию изготовления, таковые изменения не влекут обязательств по изменению или улучшению ранее выпущенных изделий. Указанные изменения могут быть произведены без предварительного уведомления.

Изготовителем техники марки «Kuppersberg» установлен срок службы 7 (семь) лет на крупную бытовую технику: газовые и комбинированные плиты, духовые шкафы, электрические и газовые варочные поверхности, холодильное оборудование, стиральные машины, сушильные барабаны, посудомоечные машины, пароварки, кухонные вытяжки), при соблюдении правил эксплуатации и применении ее в бытовых целях.

Данные сроки исчисляются с даты изготовления изделия.

Правила безопасного и эффективного использования изложены в Инструкции по эксплуатации. По истечении установленного срока службы изготовитель не несет ответственности за безопасность изделия.

На всю бытовую технику марки «Kuppersberg» гарантийный срок составляет 24 (двадцать четыре) месяца. Гарантийный срок исчисляется со дня заключения договора купли-продажи при наличии кассового и/или товарно-кассового чека, при отсутствии документов о покупке согласно п. 2 ст. 19 ЗоЗПП гарантийный срок исчисляется с даты изготовления изделия.

Данная Гарантия действительна только на территории Российской Федерации, Республики Беларусь, Республики Казахстан. Гарантия распространяется только на официально поставленные изделия, сертифицированные для указанных стран, а также на оригинальные комплектующие и составные части данных изделий.

На территории других государств гарантийный срок устанавливается в соответствии с внутренним законодательством.

1. Данная гарантия распространяется только на изделия, используемые в личных, семейных или домашних целях, не связанных с предпринимательской деятельностью.

2. Гарантийный срок на комплектующие изделия (такие изделия, которые могут быть сняты с основного изделия без применения каких-либо инструментов, а именно, ящики, полки, решётки, корзины, насадки, трубки, шланги или другие подобные комплектующие) составляет 6 (шесть) месяцев с момента продажи основного изделия магазином.

3. Гарантийный срок на новые комплектующие и составные части, установленные в изделие, взамен вышедших из строя, при гарантийном ремонте, равен сроку гарантии на изделие и заканчивается одновременно с окончанием гарантийного срока изделия.

4. Гарантийный срок на элементы освещения, лампы составляет 15 дней с даты покупки прибора.

5. Гарантийный ремонт выполняется бесплатно авторизованным сервисным центром на дому у потребителя или в мастерской по усмотрению сервисного центра.

6. Прежде чем вызвать специалиста сервисного центра, внимательно прочитайте инструкцию по эксплуатации изделия. Если изделие исправно, то за сервисным центром остаётся право требовать от Потребителя возмещения стоимости сервисных мероприятий за ложный вызов.

7. Для осуществления технического обслуживания и ремонта изделия, потребителю необходимо обеспечить доступ сотруднику авторизованного сервисного центра к изделию (в том числе встраиваемому).

8. Претензии по качеству основного изделия, его комплектующих и составных частей принимаются при условии, что недостатки обнаружены в течение гарантийных сроков, установленных соответственно на основное изделие, его комплектующие и составные части. Претензии рассматриваются после только после предварительной проверки качества изделия представителем авторизованного сервисного центра.

9. Во избежание возможных недоразумений, сохраняйте в течении гарантийного срока изделия документы, прилагаемые при продаже (кассовый и/или товарный чек, инструкцию по эксплуатации).

10. Изготовитель не несет какой-либо ответственности за любой возможный ущерб, нанесенный потребителю, в случаях несоблюдения требований Изготовителя, указанных в данном гарантийном документе и инструкции по эксплуатации.

#### **Изготовитель не несет гарантийные обязательства в следующих случаях:**

При возникновении недостатков, вызванных несоблюдением прилагаемой к изделию инструкции по эксплуатации, неправильной установкой, хранением или транспортировкой изделия, небрежным обращением или плохим уходом, неправильным использованием, включая перегрузку.

Использования изделия для предпринимательской или профессиональной деятельности.

Не соблюдения потребителем правил подключения и монтажа изделия, установки дополнительных элементов на изделии, препятствующих доступу специалиста к прибору для проведения сервисных мероприятий.

На изделия, которые подвергались ремонту, разборке или конструктивным изменениям, которые повлекли отказ в работе изделия, неуполномоченными на то лицами или организациями не являющимися авторизованными сервисными центрами.



Так же если удалены, не разборчивы или изменены заводские наклейки с указанием модели, продуктового и серийного номера изделия.

Повреждений техники или нарушений ее нормальной работы, которые вызваны не зависящими от производителя причинами, такими как нестабильность параметров электросети (установленных государственными стандартами ГОСТ 13109-97), явления природы и стихийные бедствия, пожар, домашние животные и насекомые, попадание внутрь изделия посторонних предметов, жидкостей, и другими подобными причинами.

Повреждения техники или нарушений ее нормальной работы, вызванных сверхнормативными отклонениями параметров электро-, газо-, или водоснабжения от номинальных значений.

Внешние и внутренние загрязнения, царапины, трещины, вмятины, потёртости и прочие механические повреждения, повреждения стеклянных деталей, включая разрушения, повреждения стеклокерамики, изменения цвета стеклокерамики в зонах конфорок, царапины, возникшие в процессе эксплуатации.

Использование посуды не соответствующего типа и размера, рекомендованного изготовителем согласно инструкции по эксплуатации.

На шум и звуки работы электрооборудования индукционных и электрических плит, даже в выключенном состоянии, так же на шум пламени, издаваемый газовыми конфорками.

Повреждения деталей, которые произошли в результате естественного износа, включая расходные материалы, такие как: лампы, элементы питания, фильтры, монтажные и уплотнительные элементы, соединительные электрокабели, разъёмы, шланги, фильтры, антивозвратные клапаны, металлические и стеклянные противни, решетки, держатели противней и решеток, телескопические направляющие, тарелки, блюда, ручки и кнопки управления, решетки плит, составные части конфорок и дополнительных аксессуаров.

Образования на нагревательных элементах избыточного слоя накипи, при повышенной жесткости воды необходима обработка соответствующими составами.

Попадания во внутренние рабочие объёмы изделия посторонних предметов, мелких деталей одежды или остатков пищи.

Механических повреждений изделия потребителем (вмятины, царапины, трещины, сколы и т. д.)

Потери товарного вида изделия в следствие воздействия химических веществ.

Длительных термических воздействиях и других подобных повреждениях, возникших в процессе эксплуатации. Время приготовления пищи не должно превышать более 3 часов непрерывного включения конфорок.

На работы по установке, регулировке, чистке изделия, замене расходных материалов и прочий уход за изделием, оговорённый в инструкции по эксплуатации (периодическое обслуживание).

Движения хладагента внутри холодильника, морозильника, который может издавать кратковременные шумы (свист, звук перетекающей жидкости и т. д.), даже при отключенном компрессоре, что не является дефектом, так же не является дефектом потрескивание составных частей прибора в результате температурных деформаций. Характерные звуки включения компрессора и автоматики являются нормальными звуками при работе электрооборудования прибора. Для холодильников, оборудованных устройством для приготовления льда (ледогенератором), при не использовании устройства для приготовления льда (ледогенератора) в течении 7 дней и более, обязательно требуется отключать функцию приготовления льда, освободить емкость от ранее приготовленного льда. Во избежание солнечного ультрафиолетового и температурного воздействия на корпус холодильника, место для установки холодильника должно быть защищено от прямого попадания солнечного света на прибор.

#### **Установка и подключение крупной бытовой техники, включая встраиваемую бытовую технику**

Для установки и подключения изделий производитель рекомендует Вам обратиться в авторизованные сервисные центры. Вы можете воспользоваться услугами любых других квалифицированных специалистов имеющих сертификат на оказание подобных услуг.

Перед установкой, использованием обязательно внимательно прочтите Инструкцию по эксплуатации.

Оплата работ по установке и подключению изделия происходит по прейскуранту сервисного центра.

Изготовитель не несёт какой-либо ответственности за любой ущерб, нанесенный имуществу граждан вследствие установки и подключения, не соответствующих требованиям, указанным в инструкции по эксплуатации и произведенных не уполномоченными на то лицами.

В случае нарушений требований Изготовителя по установке и подключению, ответственность за причиненный ущерб несет лицо или организация, проводившее работы по установке и подключению.

Газовая бытовая техника подключается только специалистом, имеющим лицензию и допуск на работы с газовым оборудованием. Гарантийное и сервисное обслуживание осуществляется только при наличии отметки в паспорте изделия о подключении или документа уполномоченной организации о подключении газового оборудования.

Изделия, имеющие трехконтактную сетевую вилку, обязательно должно быть заземлено.

По всем вопросам технического обслуживания и приобретения оригинальных расходных материалов и аксессуаров Вы можете обращаться в авторизованные сервисные центры, информация по сервисному обслуживанию изделий «Kuppersberg» указана на сайте изготовителя: [www.kuppersberg.ru](http://www.kuppersberg.ru)

# KUPPERSBERG

## СЕРВИСНАЯ КНИЖКА

**МОДЕЛЬ**

**ТИП ИЗДЕЛИЯ**

**СЕРИЙНЫЙ НОМЕР**

**ДАТА ПРОДАЖИ**

М.П.  
продавца

### **Уважаемый Покупатель!**

Благодарим Вас за выбор продукции компании KUPPERSBERG. Настоящим, компания KUPPERSBERG подтверждает, что приобретенная Вами техника изготовлена из высококачественных материалов при повышенном контроле качества продукции и отвечает всем техническим и экологическим критериям, предъявляемым к домашней бытовой технике.

Данный товар сертифицирован на территории Российской Федерации. Производитель обязуется обеспечить бесплатный гарантийный ремонт в течение всего гарантийного срока.

Требования потребителя, соответствующие Законодательству РФ, могут быть предъявлены в течение 24 месяцев с Даты продажи изделия при условии, что недостатки в продукции не возникли вследствие нарушения покупателем правил пользования, транспортировки, хранения и иных действий пользователя или третьих лиц или обстоятельств непреодолимой силы (пожар, природная катастрофа и т.д.).

Гарантийное обслуживание осуществляется в уполномоченных KUPPERSBERG авторизованных сервисных центрах. Ответственность за качество, сроки ремонта несут уполномоченные сервисные центры. Неисправные детали и узлы техники в гарантийный период заменяются потребителю на новые безвозмездно.

## ООО «КУППЕРСБЕРГ-СЕРВИС»

Установка, гарантийное и послегарантийное обслуживание, продажа запасных частей по Москве и Московской области +7 (495) 236-90-67

### Телефон горячей линии KUPPERSBERG:

**8 (800) 250-17-18** (звонки для всех регионов РФ бесплатные)

Часы работы горячей линии:

понедельник-пятница с 9-00 до 18-00 без перерыва

Полный список авторизованных сервисных центров KUPPERSBERG Вы можете найти на официальном сайте [www.kuppersberg.ru](http://www.kuppersberg.ru)

## СВЕДЕНИЯ О РЕМОНТАХ

### Ремонт №1

| Дата обращения | Дата ремонта | Неисправность | Выполненная работа | Запасная часть |
|----------------|--------------|---------------|--------------------|----------------|
|                |              |               |                    |                |

### Ремонт №2

| Дата обращения | Дата ремонта | Неисправность | Выполненная работа | Запасная часть |
|----------------|--------------|---------------|--------------------|----------------|
|                |              |               |                    |                |

### Ремонт №3

| Дата обращения | Дата ремонта | Неисправность | Выполненная работа | Запасная часть |
|----------------|--------------|---------------|--------------------|----------------|
|                |              |               |                    |                |

# KUPPERSBERG

## ГАРАНТИЙНЫЙ СЕРТИФИКАТ

### Обратите особое внимание!

Все условия гарантии регулируются действующим Законодательством РФ.

Гарантийные обязательства не распространяются на технику с неисправностями, возникшими вследствие нарушения технологических требований, описанных в Инструкции по эксплуатации, в том числе:

- нестабильности параметров электросети, установленных ГОСТ 13109-87, а также нестабильности уровня давления газа, согласно ГОСТ Р50696-2006;
- нестабильности водопроводной сети, установленных СНиП 2.04.02-84;
- на технику, используемую от целей, отличных от бытового пользования, а также технику, установленную в организациях любого типа собственности;
- при наличии следов механических повреждений (трещины, сколы, царапины и пр.), связанных с причиной обращения;
- при наличии следов несанкционированного вскрытия или неквалифицированного ремонта третьими лицами (за исключением особых случаев, предусмотренных действующим Законодательством РФ);
- при несоответствии данных о технике в Сервисной книжке и на оригинальной наклейке (шильде) на изделии;
- при неправильном подключении изделия, попадании внутрь изделия посторонних предметов, мелких деталей и фрагментов одежды или остатков пищи;
- при попадании на внутренние узлы и детали изделия посторонних жидкостей, насекомых или при наличии следов их жизнедеятельности;
- вследствие образования на элементах изделия избыточного слоя накипи или иных отложений, вызванных повышенной жесткостью воды;
- при обнаружении воздействия на внутренние и внешние элементы изделия агрессивных химических веществ, а также термического воздействия;
- в случае, если изделие на момент визита уполномоченной сервисной службы KUPPERSBERG было в технически исправном состоянии.

KUPPERSBERG

# #1

Модель изделия \_\_\_\_\_

Серийный № \_\_\_\_\_

Дата продажи \_\_\_\_\_

М.П.  
продавца

KUPPERSBERG

# #2

Модель изделия \_\_\_\_\_

Серийный № \_\_\_\_\_

Дата продажи \_\_\_\_\_

М.П.  
продавца

KUPPERSBERG

# #3

Модель изделия \_\_\_\_\_

Серийный № \_\_\_\_\_

Дата продажи \_\_\_\_\_

М.П.  
продавца

Товар получен без повреждений, претензий к внешнему виду и комплектности не имею

(Фамилия, имя и подпись Потребителя)

С условиями гарантийных обязательств KUPPERSBERG ознакомлен и согласен. Полная, необходимая, достоверная информация о Товаре, Изготовителе, Продавце мною получена

(Фамилия, имя и подпись Потребителя)

### СВЕДЕНИЯ ОБ УСТАНОВКЕ

Заполняется лицом, осуществившем подключение (Установку)

| Дата подключения (установки) | Фамилия, Имя специалиста, проводившего подключение | Наименование организации, выполнившей подключение | Подпись специалиста, проводившего подключение |
|------------------------------|--|---|---|
|                              |  |   |   |

**Внимание:** KUPPERSBERG настоятельно рекомендует доверять подключение (установку) приобретённого Товара специалистам Авторизованного сервисного центра KUPPERSBERG. При подключении изделия через АСЦ KUPPERSBERG, гарантийный срок исчисляется с Даты подключения (установки) изделия, но не более 3 месяцев с даты продажи. ООО «КУППЕРСБЕРГ-СЕРВИС» для Москвы и Московской области: +7 (495) 236-90-67, Пн-Пт: с 9-00 до 18-00. Оплата работ по подключению и настройке изделия осуществляется на основании прейскуранта платных услуг организации, осуществляющей подключение. Изготовитель не несёт ответственности за ущерб имуществу и здоровью граждан, возникший в связи с неквалифицированным подключением изделия третьими лицами. В случае возникновения поломки изделия вследствие описанных выше причин, ответственность за причинённый ущерб потребителю, а также за восстановление работоспособности изделия, несёт лицо, осуществлявшее подключение. Газовые варочные панели и духовки могут быть установлены только сертифицированным специалистом, имеющим соответствующий допуск на установку и проведение работ по газовому оборудованию. Гарантийное обслуживание осуществляется только при наличии отметки Организации, уполномоченной на проведение такого рода работ.

**KUPPERSBERG**

**#1**

Сервис-центр \_\_\_\_\_

Инженер, Ф.И.О.,  
подпись \_\_\_\_\_

Дата ремонта \_\_\_\_\_

М.П.  
сервис-центра

**KUPPERSBERG**

**#2**

Сервис-центр \_\_\_\_\_

Инженер, Ф.И.О.,  
подпись \_\_\_\_\_

Дата ремонта \_\_\_\_\_

М.П.  
сервис-центра

**KUPPERSBERG**

**#3**

Сервис-центр \_\_\_\_\_

Инженер, Ф.И.О.,  
подпись \_\_\_\_\_

Дата ремонта \_\_\_\_\_

М.П.  
сервис-центра





**ВНИМАНИЕ!**

ГАРАНТИЙНЫЙ ТАЛОН НАХОДИТСЯ  
ВНУТРИ НАСТОЯЩЕГО РУКОВОДСТВА.  
ПРОИЗВОДИТЕЛЬ НАСТОЯТЕЛЬНО  
РЕКОМЕНДУЕТ СОХРАНЯТЬ  
НАСТОЯЩЕЕ РУКОВОДСТВО  
В ТЕЧЕНИЕ ВСЕГО СРОКА  
ПОЛЬЗОВАНИЯ ИЗДЕЛИЕМ.

⇒ Kuppersberg

⇒ [www.kuppersberg.ru](http://www.kuppersberg.ru)