

# РУКОВОДСТВО ПО ЭКСПЛУАТАЦИИ

## Стационарный холодильно-морозильный шкаф

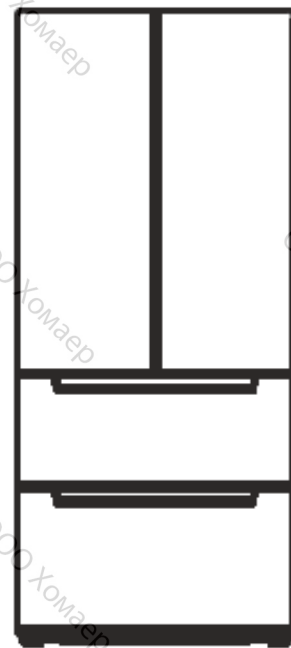

**FKG 9860.0S**

**FKG 9860.0E**

---

**Küppersbusch**

FÜR KÜCHEN MIT STIL

**Уважаемый покупатель,**

Благодарим Вас за выбор продукции компании **Küppersbusch**.

Настоятельно рекомендуем Вам тщательно ознакомиться с указаниями, приведенными в данном Руководстве, так как это позволит Вам получить наилучшие результаты от использования прибора.

**СОХРАНЯЙТЕ ДАННОЕ РУКОВОДСТВО ДЛЯ ДАЛЬНЕЙШЕГО ИСПОЛЬЗОВАНИЯ.**

**Храните инструкцию под рукой. При передаче прибора другому владельцу к нему следует приложить данное Руководство!**

# СОДЕРЖАНИЕ

---

<b>ТЕХНИКА БЕЗОПАСНОСТИ .....</b>	<b>4</b>
ВНИМАНИЕ.....	4
ИСПОЛЬЗУЕМЫЕ ЗНАЧКИ И ИХ ЗНАЧЕНИЕ .....	6
ПОДКЛЮЧЕНИЕ К ЭЛЕКТРОСЕТИ .....	6
ЭКСПЛУАТАЦИЯ.....	7
РАЗМЕЩЕНИЕ ПРЕДМЕТОВ.....	7
ЭНЕРГООБЕСПЕЧЕНИЕ .....	8
УТИЛИЗАЦИЯ.....	8
<b>ПРАВИЛЬНАЯ ЭКСПЛУАТАЦИЯ ПРИБОРА .....</b>	<b>9</b>
РАЗМЕЩЕНИЕ .....	9
РЕГУЛИРУЕМЫЕ НОЖКИ .....	10
ВЫРАВНИВАНИЕ ДВЕРЦЫ .....	10
ЗАМЕНА ЛАМПЫ ПОДСВЕТКИ.....	12
ЗАПУСК ПРИБОРА.....	12
СОВЕТЫ ДЛЯ ЭКОНОМИИ ЭНЕРГИИ .....	12
<b>СТРОЕНИЕ И ФУНКЦИИ .....</b>	<b>13</b>
ОСНОВНЫЕ СОСТАВЛЯЮЩИЕ.....	13
ФУНКЦИИ.....	15
Экран .....	15
Кнопки управления .....	15
Указания по эксплуатации .....	15
<b>ЧИСТКА И ОБСЛУЖИВАНИЕ .....</b>	<b>18</b>
ОБЩАЯ ЧИСТКА .....	18
ЧИСТКА БОЛЬШОГО ЯЩИКА .....	19
ЧИСТКА ПОЛКИ ДВЕРЦЫ .....	19
РАЗМОРАЖИВАНИЕ .....	19
ПЕРЕРЫВЫ В ЭКСПЛУАТАЦИИ.....	20
<b>РЕШЕНИЕ ПРОБЛЕМ .....</b>	<b>21</b>

## Внимание



### **ВНИМАНИЕ: риск возгорания / горючие материалы**

Этот прибор предназначен для использования в домашних или сходных с ними условиях, таких как: кухни для персонала в магазинах, офисах или других рабочих пространствах; загородные дома и клиентами в отелях, мотелях и в других видах жилых помещений; заведения, работающие по системе «Постель и завтрак»; заведения общественного питания и сходные некоммерческие проекты.

Эксплуатация данного прибора лицами (в том числе детьми) с ограниченными физическими, тактильными или умственными способностями, а также лицами с недостаточным опытом или знаниями допускается только под контролем лица, отвечающего за их безопасность, или после получения инструкций по безопасной эксплуатации прибора, дающих представление об опасностях, связанных с эксплуатацией прибора.

Следите за детьми, чтобы они не играли рядом с прибором.

При повреждении кабеля питания он должен быть заменен производителем, сервисным центром или иными квалифицированными специалистами во избежание различных рисков.

Не храните в холодильном шкафу взрывоопасные вещества, такие как аэрозольные баллоны с горючими веществами.

После использования и перед проведением технического обслуживания прибор необходимо отключить от сети электропитания.

**ВНИМАНИЕ:** Вентиляционные отверстия в корпусе прибора или в предмете мебели, в которую он встроен, не должны быть перекрыты посторонними предметами.

**ВНИМАНИЕ:** Не используйте механические устройства или другие средства, кроме рекомендованных производителем, для ускорения процесса размораживания.

**ВНИМАНИЕ:** Не допускайте повреждения контура циркуляции хладагента.

**ВНИМАНИЕ:** Не используйте электрические приборы, кроме рекомендованных производителем, внутри отсеков для хранения пищевых продуктов.

**ВНИМАНИЕ:** Утилизируйте прибор в соответствии с местным законодательством, т.к. в приборе используются горючий, взрывоопасный газ и хладагент.

**ВНИМАНИЕ:** После установки прибора на место убедитесь, что кабель питания не поврежден и не находится в натянутом состоянии.

**ВНИМАНИЕ:** Не оставляйте у задней части прибора переносные удлинители или портативные источники питания.

Не используйте удлинители или незаземленные (с 2 контактами) адаптеры для розеток питания.

**Опасность:** Риск попадания ребенка в ловушку. Прежде чем утилизировать старый холодильный или морозильный шкаф:

- Снимите с него дверцу.
- Оставьте полки на месте, чтобы ребенок не смог влезть в шкаф.

Перед установкой каких-либо аксессуаров прибор необходимо отключить от источника питания.

Хладагент и циклопентановая пена, используемые в приборе, являются воспламеняющимися веществами. По этой причине при утилизации прибор не следует держать рядом с источником питания; кроме того, для переработки сдавайте прибор в специализированную компанию, в которой утилизация и переработка выполняются не только посредством сжигания, чтобы предотвратить нанесение вреда окружающей среде.

По стандарту EN: Эксплуатация данного прибора детьми возрастом от 8 лет, лицами с ограниченными физическими, тактильными или умственными способностями, а также лицами с недостаточным опытом или знаниями допускается только под контролем лица, отвечающего за их безопасность, или после получения инструкций по безопасной эксплуатации прибора, дающих представление об опасностях, связанных с эксплуатацией прибора. Не позволяйте детям играть с прибором. Работы по чистке и техническому обслуживанию могут выполняться детьми только под присмотром взрослых. Дети возрастом от 3 до 8 лет могут загружать и разгружать холодильный шкаф.

Если дверца или крышка оснащены замками и ключами, то их необходимо хранить вне доступа детей и вдали от холодильного шкафа, чтобы ребенок не смог случайно запереть себя внутри прибора.

**Во избежание заражения продуктов питания соблюдайте следующие правила:**



- Если дверца прибора остается открытой на длительное время, то температура в отсеках прибора значительно повышается.
- Регулярно очищайте поверхности, которые могут соприкоснуться с продуктами, и доступные дренажные системы.
- Чистите емкости для воды, если они не использовались в течение 48 часов; промойте систему, подключенную к водопроводу, если вода не сливалась в течение 5 дней (примечание 1).
- Храните сырое мясо и рыбу в подходящих контейнерах в холодильной камере, чтобы они не контактировали и не протекали на другие продукты.
- Морозильные отсеки 2 категории (2\*) подходят для хранения предварительно замороженных продуктов, хранения или приготовления мороженого и приготовления кубиков льда (примечание 2).
- Отсеки 1, 2 и 3 категории (1\*, 2\* и 3\*) не подходят для замораживания свежих продуктов (примечание 3).
- Для приборов, не имеющих отсека 4 категории (4\*): данный прибор не подходит для замораживания продуктов питания (примечание 4).
- Если прибор не будет использоваться в течение длительного времени, отключите его от электросети, разморозьте, вымойте, высушите и оставьте дверцу приоткрытой, чтобы не допустить образования плесени внутри прибора.

Примечания 1, 2, 3, 4: в зависимости от модели Вашего прибора.

Для отдельностоящих приборов: данный холодильный шкаф не предназначен для встраивания.

Замена или обслуживание светодиодных ламп подсветки должны выполняться представителем производителя, сотрудником сервисного центра или иным квалифицированным специалистом.

## Используемые значки и их значение

 Запрет	Символ, обозначающий запрет. Любое несоблюдение указания, помеченного данным символом, может привести к повреждению прибора или может угрожать безопасности пользователя.
 Предупреждение	Символ, обозначающий предупреждение. Строго соблюдайте указания, помеченные данным символом. Несоблюдение таких инструкций может привести к повреждению прибора и травмированию пользователя.
 Внимание	Символ, призывающий обратить внимание. Уделите особое внимание указаниям, помеченным данным символом. Недостаточное внимание может привести к травмам легкой или средней степени тяжести, а также повреждению прибора.

Настоящий документ важную информацию по правилам техники безопасности, которые пользователи обязаны соблюдать.

## Подключение к электросети

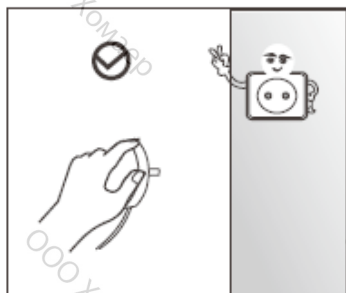

- При отключении прибора от электросети не тяните за кабель питания. Крепко возьмитесь за вилку кабеля и вытащите ее из розетки электросети.
- Для обеспечения собственной безопасности не повреждайте кабель питания и не используйте поврежденный или изношенный кабель.



- Для подключения прибора используйте отдельную розетку электросети, т.е. к ней должен быть подключен только один прибор. Вилка кабеля должна плотно входить в розетку во избежание риска пожара.
- Убедитесь, что розетка оснащена надежным контактом заземления.



- В случае утечки газа и других воспламеняющихся веществ закройте клапан емкости с газом, а затем откройте двери и окна помещения. Не отключайте холодильно-морозильный шкаф и другие электроприборы, т.к. при этом может возникнуть искра и спровоцировать возгорание.



- Не ставьте на прибор другие электроприборы, если они не рекомендованы производителем.

## Эксплуатация

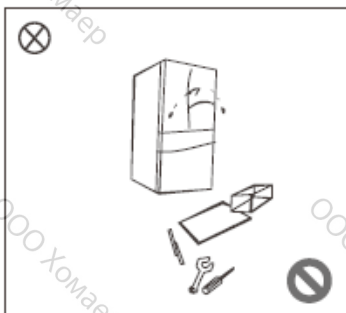

- Не разбирайте и не вносите в конструкцию прибора изменения, следите за отсутствием повреждений в системе циркуляции хладагента. Техническое обслуживание прибора должен осуществлять квалифицированный специалист.
- При повреждении кабеля питания он должен быть заменен производителем, сервисным центром или иными квалифицированными специалистами во избежание различных рисков.



- Между дверцами прибора и между дверцами прибора и корпусом прибора имеются небольшие зазоры; будьте осторожны и не помещайте в эти зазоры пальцы, чтобы не прищемить их. Аккуратно закрывайте дверцу прибора, чтобы предметы, стоящие на полках, не упали.
- Не берите продукты или контейнеры, особенно из металла, из морозильной камеры влажными руками, когда прибор работает, во избежание обморожения.



- Не позволяйте детям влезать внутрь прибора или карабкаться по нему, т.к. существует риск удушья или травмирования при падении.

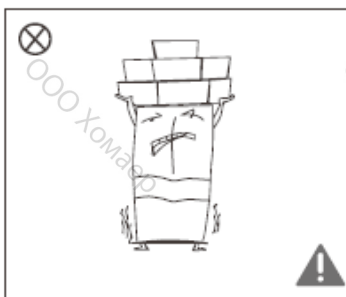

- Не размещайте на приборе тяжелых предметов, т.к. при открывании или закрывании дверцы предмет может упасть, что может привести к травмированию.
- Отключайте прибор от сети при отключении электричества или перед чисткой прибора. В течение 5 минут не подключайте прибор обратно к электросети, чтобы предотвратить повреждение компрессора вследствие последовательных запусков.

## Размещение предметов



- Не помещайте в прибор легковоспламеняющиеся, взрывоопасные, летучие и агрессивные вещества, чтобы предотвратить повреждение прибора или пожар.
- Во избежание пожара не оставляйте рядом с прибором легковоспламеняющиеся вещества и предметы.

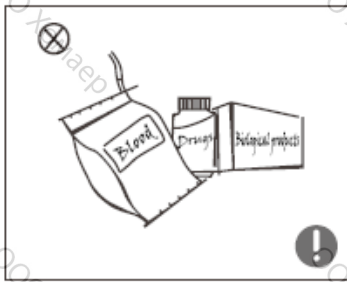

- Данный холодильно-морозильный шкаф предназначен для бытового использования, в частности, для хранения продуктов питания; прибор не следует использовать для других целей, таких как хранение крови, лекарств или биологических материалов и т.д.



- Не храните в морозильной камере пиво, напитки и другие жидкости в бутылках или емкостях с крышкой, т.к. под воздействием низкой температуры емкости могут треснуть.

## Энергообеспечение

Обратите внимание:

- 1) Холодильно-морозильные приборы могут работать не постоянно (риск размораживания содержимого или повышения температуры в морозильном отделении), если находятся в помещении, где температура выходит за пределы минимально допустимой для данного типа прибора.
- 2) Не храните в морозильном шкафу или отсеках с низкой температурой газированные напитки; некоторые продукты, например, кубики льда, не следует употреблять слишком холодными.
- 3) Не превышайте срок хранения, рекомендованный производителем, особенно это касается замороженных продуктов, которые хранятся в морозильном отсеке.
- 4) При размораживании холодильно-морозильного шкафа необходимо предпринять меры, чтобы предотвратить повышение температуры замороженных продуктов, например, завернуть продукт в несколько слоев газеты.
- 5) Повышение температуры замороженных продуктов в результате размораживания холодильно-морозильного шкафа, его технического обслуживания или чистки может привести к сокращению срока годности этого продукта.

## Утилизация



Хладагент и циклопентановая пена, используемые в приборе, являются воспламеняющимися веществами. По этой причине при утилизации прибор не следует держать рядом с источником питания; кроме того, для переработки сдавайте прибор в специализированную компанию, в которой утилизация и переработка выполняются не только посредством сжигания, чтобы предотвратить нанесение вреда окружающей среде.



При утилизации холодильно-морозильного шкафа снимите с прибора дверцы, удалите с нее уплотнитель и полки; уберите дверцы и полки в такое место, чтобы избежать травмирования детей.



Корректная утилизация прибора:

Данный символ на приборе означает, что с данным изделием нельзя обращаться, как с обычными бытовыми отходами. Правильно утилизируя его, Вы не причиняете вред окружающей среде и общественному здоровью, что могло бы случиться при несоблюдении правил обращения с отходами. Для утилизации этого изделия обратитесь к местным властям, в службу утилизации отходов или в магазин, в котором изделие было приобретено – там Вам расскажут, как безопасно и экологично утилизировать данный прибор.



# ПРАВИЛЬНАЯ ЭКСПЛУАТАЦИЯ ПРИБОРА

## Размещение

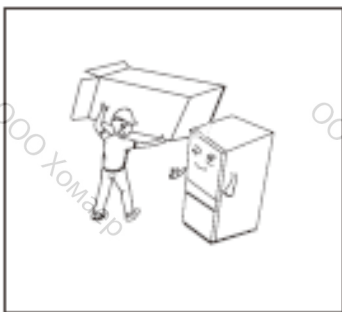

- Перед началом использования удалите все упаковочные материалы, в том числе нижние подушки безопасности, подушечки из пены и ленты внутри прибора.

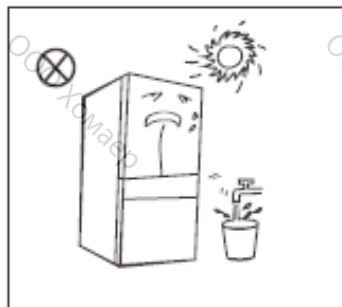

- Не размещайте прибор в зоне действия прямых солнечных лучей и рядом с источником тепла. Не рекомендуется ставить прибор в помещениях с высокой влажностью, чтобы предотвратить образование ржавчины или ослабление изоляции.

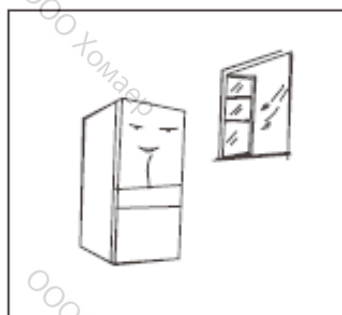

- Устанавливайте прибор в хорошо вентилируемом помещении; пол должен быть плоским и жестким (если прибор стоит неустойчиво, покрутите колесико настройки вправо или влево).

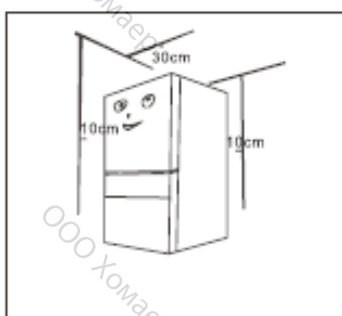

- Над холодильно-морозильным шкафом необходимо оставить 30 см открытого пространства; кроме того, прибор надлежит установить таким образом, чтобы между его задней поверхностью и стеной остался зазор более 10 см для облегчения отвода тепла.



Обратите внимание:

Перед установкой прибора или регулировкой аксессуаров убедитесь, что прибор отключен от электросети.

Внимательно следите, чтобы ручка прибора не упала и не нанесла травму человеку.

## Регулируемые ножки

1) Схематическое изображение регулируемых по высоте ножек

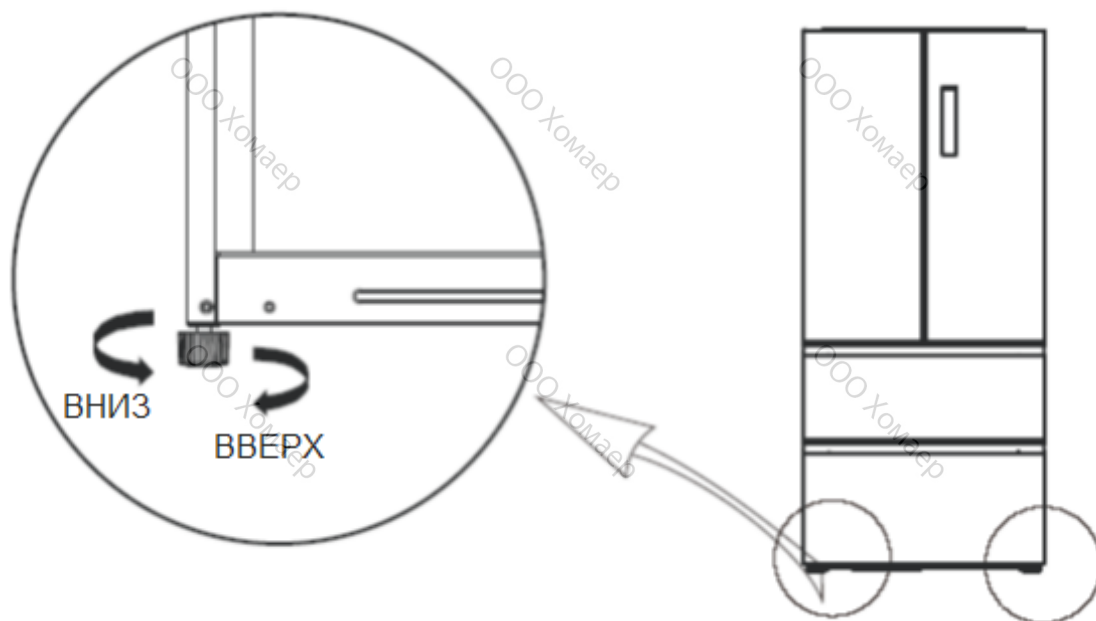

(Иллюстрация выше носит информационный характер. Реальная конфигурация прибора зависит от модели прибора).

2) Регулировка:

- а. Поверните ножку по часовой стрелке, чтобы увеличить высоту прибора.
- б. Поверните ножку против часовой стрелки, чтобы уменьшить высоту прибора.
- в. Отрегулируйте правую и левую ножку таким образом, чтобы прибор стоял ровно.

## Выравнивание дверцы

Инструменты, которые необходимо иметь пользователю



плоскогубцы

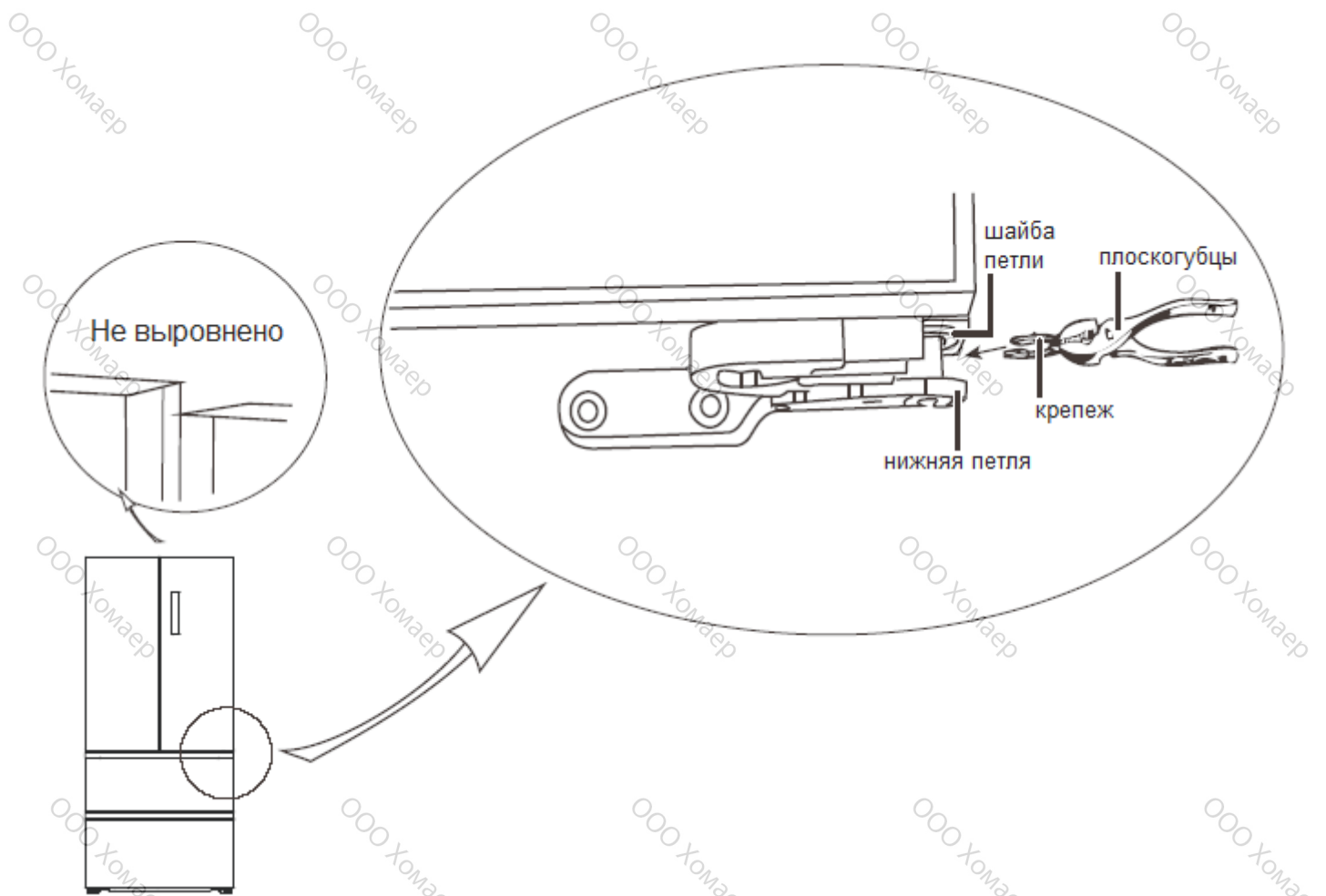

(Иллюстрация выше носит информационный характер. Реальная конфигурация прибора зависит от модели прибора).

- 1) Поднимите дверцу, установленную ниже, до уровня второй дверцы.
- 2) При помощи плоскогубцев вставьте входящий в комплект крепёж между шайбой петли и нижней петлей. Количество крепёжей, которое Вам придется вставить, зависит от высоты перепада между дверцами.

## Замена лампы подсветки

Для замены обслуживания любой светодиодной лампы обратитесь к производителю, в сервисный центр или к квалифицированному специалисту.

## Запуск прибора

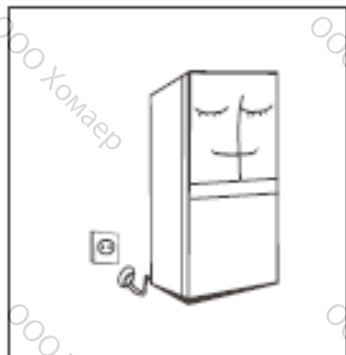

- Перед первым запуском прибора оставьте его на 2 часа в вертикальном положении, и лишь затем подключайте к сети электропитания.
- Прежде чем загружать в прибор свежие или замороженные продукты, дайте прибору проработать 2-3 часа или более 4 часов в летнее время, когда температура окружающей среды повышена.

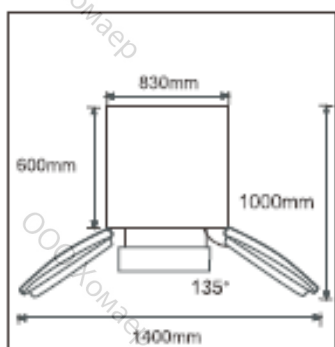

- Обеспечьте достаточно места для удобного открывания дверей и ящиков прибора.

## Советы для экономии энергии

- Устанавливайте прибор в самой прохладной части помещения, где он не будет подвергаться действию прямых солнечных лучей, а также вдали от источников тепла или тепловодных каналов.
- Прежде чем поместить теплые продукты в холодильную камеру, дождитесь пока они остынут до комнатной температуры. При перегрузке прибора его компрессор будет работать дольше. Продукты, которые замораживаются слишком медленно, могут потерять качество или испортиться.
- Надлежащим образом заверните продукты; прежде чем помещать в прибор контейнер, вытрите его насухо. Благодаря этому в приборе будет образовываться меньше инея.
- Не выстилайте ящики алюминиевой фольгой, вощеной бумагой или бумажными полотенцами, т.к. они будут мешать циркуляции холодного воздуха, в результате чего прибор будет работать менее эффективно.
- Разложите продукты в удобном для Вас порядке и снабдите их ярлычками, чтобы сократить частоту и длительность открытия дверцы прибора. Доставайте максимально возможное количество предметов и закрывайте дверцу как можно быстрее.

# СТРОЕНИЕ И ФУНКЦИИ

## Основные составляющие

### (Холодильная камера)

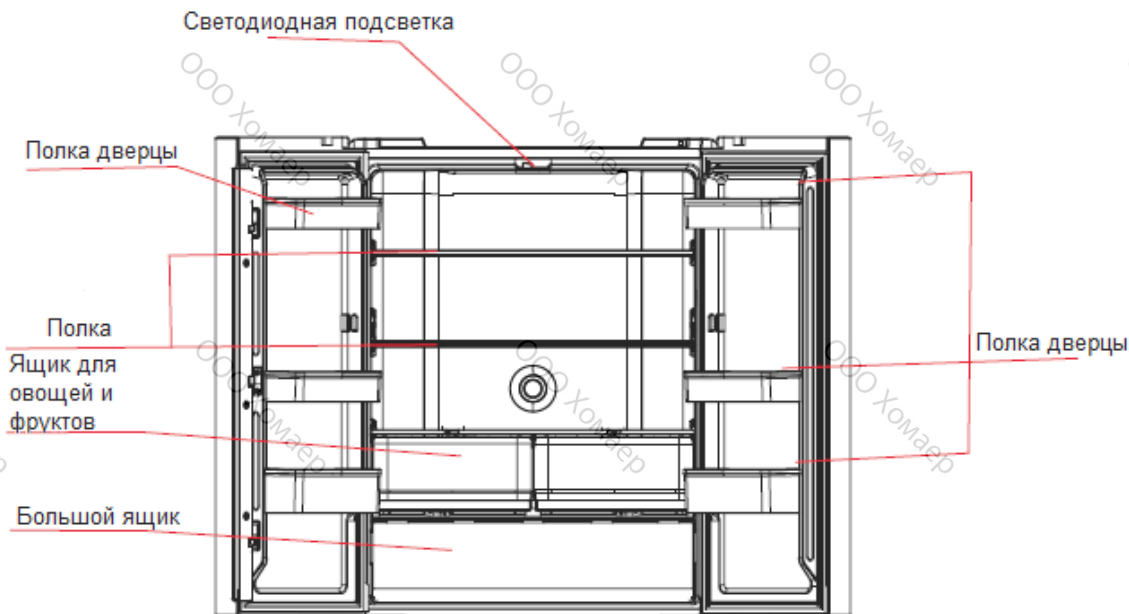

### (Морозильная камера)

Верхний ящик морозильной камеры

Нижний ящик морозильной камеры

Detailed description: This diagram shows the freezer compartment, which consists of two stacked drawers. Red lines connect the labels 'Верхний ящик морозильной камеры' (top freezer drawer) and 'Нижний ящик морозильной камеры' (bottom freezer drawer) to their respective parts in the cutaway view.

(Иллюстрация выше носит информационный характер. Реальная конфигурация прибора зависит от модели прибора).



(Иллюстрация выше носит информационный характер. Реальная конфигурация прибора зависит от модели прибора).

### **Холодильная камера**

- Холодильная камера предназначена для хранения разнообразных фруктов, овощей, напитков и других продуктов питания, рекомендуемое время хранения которых составляет от 3 до 5 дней и которые будут употреблены в пищу в ближайшее время.
- Не помещайте приготовленные блюда в холодильную камеру, пока они не остынут до комнатной температуры.
- Перед помещением в холодильную камеру продукты рекомендуется упаковать.
- Высоту стеклянных полок можно увеличивать и уменьшать, чтобы получить значительный объем места для хранения и облегчить эксплуатацию.

### **Морозильная камера**

- Низкая температура в морозильной камере обеспечивает длительное сохранение свежести продуктов и в основном используется для хранения замороженных продуктов и приготовления льда.
- Морозильная камера предназначена для хранения мяса, рыбы, рисовых шариков и других продуктов питания, которые не будут употребляться в пищу в ближайшее время.
- Большие куски мяса рекомендуется разделить на более мелкие.

Обратите внимание, что продукты следует употребить до истечения их срока годности.

**Ящики, контейнеры, полки и пр., размещенные в соответствии с иллюстрацией выше, максимально энергоэффективны.**

Примечание: Загрузка большого объема продуктов сразу после подключения прибора к электросети может негативно сказаться на замораживающей способности прибора. Хранящиеся продукты не должны закрывать выпускное отверстие воздуховода, в противном случае это также может повлиять на мощность замораживания.

## Функции

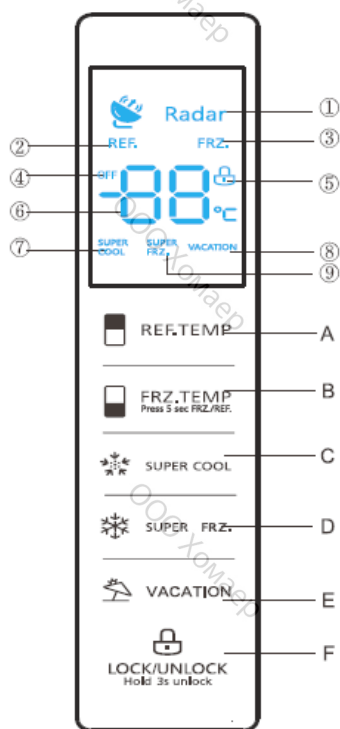

(Иллюстрация выше носит информационный характер. Реальная конфигурация прибора зависит от модели прибора).

### Экран

1. Индикатор «RADAR»
2. Индикатор охлаждения
3. Индикатор замораживания
4. Индикатор «ВЫКЛ.»
5. Индикатор блокировки / снятия блокировки
6. Зона отображения температуры
7. Индикатор функции Super Cool
8. Индикатор функции Vacation
9. Индикатор функции Super Freeze

### Кнопки управления

- A. Кнопка настройки температуры холодильной камеры
- B. Кнопка настройки температуры морозильной камеры
- C. Кнопка функции Super Cool
- D. Кнопка функции Super Freeze
- E. Кнопка функции Vacation
- F. Кнопка активации / снятия блокировки

### Указания по эксплуатации

#### 1) Экран

При подключении прибора к электросети на экране на 3 секунды появятся сразу все символы. В то же время прозвучит сигнал запуска прибора, после чего экран вернется в нормальный режим работы.

При первом включении прибора будут активированы заводские настройки температуры: 5 °C / -18 °C для холодильной и морозильной камеры соответственно.

При возникновении ошибки на экране отобразится ее код (см. далее); в нормальном режиме работы на экране отображается установленная температура холодильной или морозильной камеры.

В нормальном режиме работы если в течение 30 секунд не происходит никаких действий на панели управления или не открывается дверца прибора, то на экране загорится индикатор блокировки , а еще через 30 секунд действия блокировки экран погаснет.

## 2) Блокировка / снятие блокировки

Когда панель управления не заблокирована, нажмите и удерживайте в течение 3 секунд кнопку  LOCK/UNLOCK, и блокировка будет активирована.

Когда загорится индикатор  и раздастся сигнал зуммера, это будет означать, что панель экрана заблокирована; в этом режиме кнопки управления работать не будут.

Для выхода из режима блокировки нажмите и удерживайте в течение 3 секунд кнопку  LOCK/UNLOCK.

Когда индикатор  погаснет и раздастся сигнал зуммера, это будет означать, что панель экрана разблокирована, и Вы можете вновь пользоваться кнопками управления.

## 3) Настройка температуры холодильной камеры

Для изменения температуры в холодильной камере нажмите на кнопку настройки температуры холодильной камеры  REF.TEMP. При каждом последующем нажатии на эту кнопку значение температуры будет уменьшаться на 1 °С. Диапазон показателей температуры холодильной камеры составляет от 2 °С до 8 °С. Когда температура будет составлять 2 °С, вновь нажмите кнопку настройки температуры, и показатель температуры для холодильной камеры переключится на значение 8 °С, и так далее по кругу.

## 4) Настройка температуры морозильной камеры

Для изменения температуры в морозильной камере нажмите на кнопку настройки температуры морозильной камеры  FRZ.TEMP. При каждом последующем нажатии на эту кнопку значение температуры будет уменьшаться на 1 °С. Диапазон показателей температуры морозильной камеры составляет от -24 °С до -16 °С. Когда температура будет составлять -24 °С, вновь нажмите на кнопку настройки температуры, и показатель температуры для морозильной камеры переключится на значение -16 °С, и так далее по кругу.



## 5) Настройка режима охлаждения для обеих камер



Для активации данного режима нажмите и удерживайте в течение 5 секунд кнопку  FRZ.TEMP.

Температура в холодильной и морозильной камерах установится на значении 5 °С, а в большом ящике – на значении 3 °С. Для выхода из данного режима нажмите и удерживайте в течение 5 секунд

кнопку  FRZ.TEMP.

## 6) Настройка режимов

При активации режима Super Cool  температура в холодильной камере автоматически устанавливается на значение 2 °С. При выходе из данного режима температура в холодильной камере автоматически возвращается на значение, установленное до его активации. Режим  SUPER COOL автоматически отключится через 2,5 часа.

При активации режима Super Freeze  температура в морозильной камере автоматически устанавливается на значение -24 °С. При выходе из данного режима температура в морозильной камере автоматически возвращается на значение, установленное до его активации. Режим  SUPER FRZ. автоматически отключится через 26 часов.

При активации режима Vacation  температура в морозильной камере автоматически устанавливается на значение -18 °С, холодильная камера отключается, загорается индикатор «ВЫКЛ.».



Рекомендованная конфигурация: холодильная камера – 5 °С, морозильная камера – -18 °С.

#### 7) Функции большого ящика (-2 °С – 3 °С)





Для изменения температуры, установленной в большом ящике, нажмите кнопку ; при каждом нажатии кнопки показатель температуры будет уменьшаться на 1 °С.

При температуре в диапазоне 1 °С ~ 3 °С большой ящик может использоваться в качестве холодильной камеры.

Температура 0 °С поможет увеличить срок сохранения свежести продуктов, в ящике можно будет хранить свежие продукты, которые в скором времени планируется употребить в пищу.

При температуре в диапазоне -2 °С ~ -1 °С большой ящик может использоваться для хранения свежей рыбы, мяса и т.д.; эти продукты не потребуются размораживать вручную или в микроволновой печи, их будет легко порезать на кусочки.

#### Блокировка / снятие блокировки:

Для активации блокировки нажмите и удерживайте в течение 3 секунд кнопку . Когда загорится индикатор , это будет означать, что панель экрана заблокирована; в этом режиме кнопки управления работать не будут.

Для выхода из режима блокировки нажмите и удерживайте в течение 3 секунд кнопку .

Когда индикатор  погаснет, это будет означать, что панель экрана разблокирована, и Вы можете вновь пользоваться кнопками управления.

#### 8) Хранение при отключении электричества

В случае отключения электричества текущее рабочее состояние прибора будет зафиксировано и будет поддерживаться до возобновления электроснабжения.

#### 9) Коды ошибок

Коды, появляющиеся на экране, означают ту или иную ошибку в работе прибора. Несмотря на то, что даже с этими ошибками прибор может продолжать вырабатывать холод, Вам все же рекомендуется обратиться в сервисный центр, чтобы провести техническое обслуживание прибора и обеспечить его оптимальную работу.

Код ошибки	Описание	Код ошибки	Описание
<b>E1</b>	Неисправность температурного датчика в холодильной камере.	<b>E5</b>	Ошибка цепи обнаружения датчика оттаивания в морозильной камере
<b>E2</b>	Неисправность температурного датчика в морозильной камере.	<b>E6</b>	Ошибка связи
<b>E3</b>	Неисправность температурного датчика в большом ящике.	<b>E7</b>	Ошибка цепи определения температуры
<b>E4</b>	Неисправность датчика оттаивания в холодильной камере.	<b>EH</b>	Ошибка датчика влажности

# ЧИСТКА И ОБСЛУЖИВАНИЕ

## Общая чистка

- Регулярно убирайте пыль с задней части прибора и под ним, чтобы улучшить охлаждающую способность прибора и сэкономить электроэнергию.
- Регулярно проверяйте уплотнитель дверцы на предмет наличия грязи. Очищайте уплотнитель дверцы мягкой тряпочкой, смоченной водой с мылом или с моющим средством.
- Во избежание появления неприятного запаха регулярно мойте внутренние поверхности холодильно-морозильного шкафа.
- Перед выполнением чистки внутренних поверхностей отключите прибор от электросети, выньте из него все продукты, напитки, полки, ящики и т.д.
- Для очистки внутренних поверхностей камеры используйте мягкую тряпочку или губку и раствор пищевой соды (2 столовые ложки соды на 1 литр теплой воды). Затем ополосните все поверхности чистой водой и вытрите. По завершении процедуры приоткройте дверцу прибора и позвольте поверхностям высохнуть естественным образом, и только затем подключите прибор к электросети.
- Труднодоступные области прибора (такие как узкие щели, зазоры или углы) рекомендуется регулярно протирать ветошью, мягкой щеткой и т.д., а при необходимости подключать вспомогательные инструменты (например, тонкую палочку), чтобы не допустить скопления загрязняющих субстанций и бактерий в этих областях.
- Не используйте мыло, моющие средства, порошки, чистящие средства в спреях и т.д., так как они могут стать причиной неприятного запаха внутри прибора или загрязнить продукты.
- Для чистки решетки для бутылок, полок и ящиков используйте мягкую тряпочку, смоченную в воде с мылом или моющим средством. Вытрите аксессуары насухо при помощи мягкой тряпочки или дайте им высохнуть естественным образом.
- Наружные поверхности холодильно-морозильного шкафа протрите мягкой тряпочкой, смоченной водой с мылом или моющим средством, а затем насухо вытрите.
- Не используйте для чистки жесткие щетки, проволочные щетки, абразивные вещества (такие как зубная паста), органические растворители (такие как спирт, ацетон, банановое масло и т.д.), кипяток, кислотные или щелочные составы, которые могут повредить наружные и внутренние поверхности прибора. Кипяток и органические растворители, такие как бензин, могут деформировать пластиковые детали.
- Не ополаскивайте поверхности или аксессуары непосредственно текущей водой или другой жидкостью, т.к. это может привести к короткому замыканию или отрицательно сказаться на изоляционном материале.



Перед размораживанием и чисткой прибора отключите прибор от электросети.

## Чистка большого ящика

- **Демонтаж:**  
Вытащите большой ящик. Для этого сдавите переднюю защелку в нижней части ящика таким образом, чтобы она вышла из крепежного отверстия на металлической направляющей.
- **Установка:**  
Прежде всего, вставьте заднюю защелку в заднее крепежное отверстие на металлической направляющей; затем вставьте переднюю защелку в переднее крепежное отверстие – установка завершена. После этого рекомендуется подвигать ящик вперед и назад, чтобы убедиться, что установка выполнена успешно.

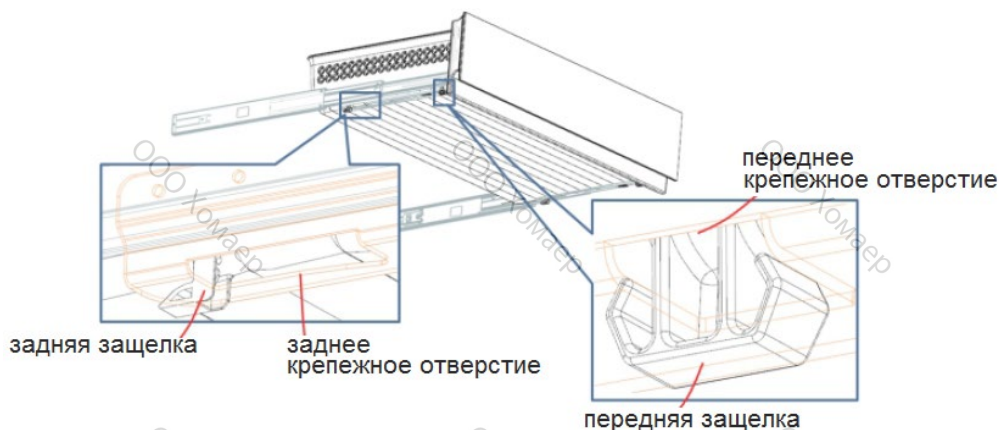

(Иллюстрация выше носит информационный характер. Реальная конфигурация прибора зависит от модели прибора).

## Чистка полки дверцы

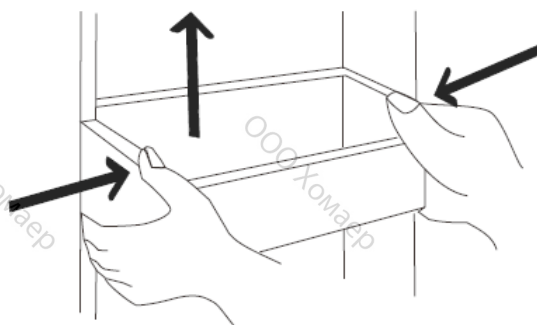

(Иллюстрация выше носит информационный характер. Реальная конфигурация прибора зависит от модели прибора).

- Обеими руками сожмите полку и потяните ее вверх (см. направление стрелок на рисунке выше) – и полностью вытащите из дверцы.
- После очистки полки Вы можете установить ее на необходимую Вам высоту.

## Размораживание

- Работа холодильно-морозильного шкафа основана на принципе охлаждения воздухом, поэтому в нем заложена функция автоматического размораживания. Иней, образующийся по причине смены времен года или изменения температуры, также можно удалить самостоятельно: отключите прибор от электросети или вытрите иней сухим полотенцем.

## Перерывы в эксплуатации

- Отключение электроэнергии: в случае отключения электроэнергии, даже в летнее время, продукты можно хранить в холодильно-морозильном шкафу еще несколько часов. В период отсутствия электроэнергии открывайте дверцу прибора как можно реже и не загружайте в него свежие продукты.
- Длительное бездействие: отключите прибор от электросети и вымойте. Оставьте дверцу прибора приоткрытой, чтобы предотвратить образование неприятного запаха.
- Транспортировка: перед транспортировкой прибора вытащите из него все предметы; стеклянные перегородки, ящик для овощей, ящики морозильной камеры и т.д. закрепите скотчем; закрутите регулируемые ножки; закройте дверцы прибора и закрепите их скотчем. Во время транспортировки следите, чтобы прибор не переворачивали вверх ногами и не трясли; убедитесь в отсутствии вибрации; наклон прибора при его перемещении должен составлять не более 45°.



После запуска прибор должен работать непрерывно. В целом, работа прибора не должна прерываться, в противном случае, это может отрицательно повлиять на срок его службы.

## РЕШЕНИЕ ПРОБЛЕМ

Следующие мелкие проблемы Вы можете попробовать решить самостоятельно. В случае неудачи обратитесь в сервисный центр.

Прибор не работает	<p>Проверьте, подключен ли прибор к электросети или правильно ли вилка прибора вставлена в розетку.</p> <p>Проверьте уровень напряжения, т.к. он может быть понижен.</p> <p>Проверьте, не произошло ли отключение электроэнергии или не отключилась ли часть цепи питания.</p>
Неприятный запах	<p>Продукты с запахом должны быть плотно завернуты.</p> <p>Проверьте, не лежит ли в приборе сгнивший продукт.</p> <p>Вымойте рабочую камеру прибора.</p>
Компрессор работает слишком долго	<p>Длительная работа компрессора – нормальное явление в летнее время, когда температура окружающей среды повышена.</p> <p>Рекомендуется не загружать в прибор слишком много продуктов одновременно.</p> <p>Перед загрузкой в прибор продукты должны остыть до комнатной температуры.</p> <p>Дверцы открываются слишком часто.</p>
Не работает подсветка	<p>Проверьте, подключен ли прибор к электросети и не повреждена ли лампа подсветки.</p> <p>Замена лампы должна проводиться специалистом.</p>
Дверцы не закрываются правильно	<p>Закрытию дверцы мешает упаковка продуктов.</p> <p>Загружено слишком много продуктов.</p> <p>Прибор стоит под наклоном.</p>
Громкий шум	<p>Проверьте, ровный ли пол и устойчиво ли стоит прибор.</p> <p>Проверьте, правильно ли расположены аксессуары.</p>
Уплотнитель дверцы не обеспечивает плотного закрытия	<p>Удалите посторонний предмет с уплотнителя.</p> <p>Для восстановления уплотнителя нагрейте его, а затем охладите (или обдуйте его при помощи электрической сушилки или используйте горячее полотенце для нагрева).</p>
По задней стенке холодильной камеры течет вода	<p>В холодильной камере слишком много продуктов или эти продукты содержат слишком много влаги, в результате чего происходит размораживание.</p> <p>Дверцы прибора не закрыты надлежащим образом, в результате чего из-за поступающего воздуха образуется иней, а затем, вследствие размораживания, образуется вода.</p>
Горячий корпус прибора	<p>Отвод тепла от встроенного конденсатора осуществляется через корпус прибора – это нормальное явление.</p> <p>Когда корпус прибора нагревается под воздействием температуры окружающего воздуха, из-за хранения слишком</p>

	большого количества продуктов или неисправности компрессора, обеспечьте надлежащий уровень вентиляции для облегчения отвода тепла.
Слишком много конденсата на поверхностях	Наличие конденсата на внешних поверхностях и на уплотнителе дверцы прибора – нормальное явление, если в помещении повышен уровень влажности. Просто вытрите конденсат чистым полотенцем.
Аномальные шумы	Гул: компрессор может гудеть во время работы, при этом гул становится особенно громким при его запуске или останове. Это нормальное явление. Скрип: этот звук может издавать хладагент, текущий по трубам приборам, - это нормальное явление.

**Таблица 1 Климатические классы**

<b>Класс</b>	<b>Символ</b>	<b>Диапазон температур окружающей среды °C</b>
Расширенный умеренный	<b>SN</b>	от +10 до +32
Умеренный	<b>N</b>	от +16 до +32
Субтропический	<b>ST</b>	от +16 до +38
Тропический	<b>T</b>	от +16 до +43

Расширенный умеренный: данный прибор предназначен для использования в диапазоне температур окружающей среды от 10 °C до 32 °C.

Умеренный: данный прибор предназначен для использования в диапазоне температур окружающей среды от 16 °C до 32 °C.

Субтропический: данный прибор предназначен для использования в диапазоне температур окружающей среды от 16 °C до 38 °C.

Тропический: данный прибор предназначен для использования в диапазоне температур окружающей среды от 16 °C до 43 °C.

Специально для нового европейского стандарта

Запчасти из таблицы далее могут быть приобретены в течение указанных сроков:

<b>Наименование запчасти</b>	<b>Предоставляется</b>	<b>Минимальный срок</b>
Термостаты	Специалистом по техническому обслуживанию	Как минимум 7 лет после выпуска последней модели
Датчики температуры	Специалистом по техническому обслуживанию	Как минимум 7 лет после выпуска последней модели
Печатные платы	Специалистом по техническому обслуживанию	Как минимум 7 лет после выпуска последней модели
Лампы подсветки	Специалистом по техническому обслуживанию	Как минимум 7 лет после выпуска последней модели
Ручки дверцы	Специалистом по ремонту и пользователем	Как минимум 7 лет после выпуска последней модели
Петли дверцы	Специалистом по ремонту и пользователем	Как минимум 7 лет после выпуска последней модели
Полки дверцы	Специалистом по ремонту и пользователем	Как минимум 7 лет после выпуска последней модели
Корзины	Специалистом по ремонту и пользователем	Как минимум 7 лет после выпуска последней модели
Уплотнитель дверцы	Специалистом по ремонту и пользователем	Как минимум 10 лет после выпуска последней модели

Уважаемый покупатель,

1. Если Вы хотите вернуть или заменить прибор, пожалуйста, обратитесь в магазин, где Вы приобрели прибор.

(Не забудьте взять с собой счет заказа)

2. Если прибор ломается и требует ремонта, пожалуйста, обратитесь в сервисный центр.

000 Хомаер

[www.kuppersbusch.ru](http://www.kuppersbusch.ru)

# Küppersbusch

FÜR KÜCHEN MIT STIL

**EAC**