

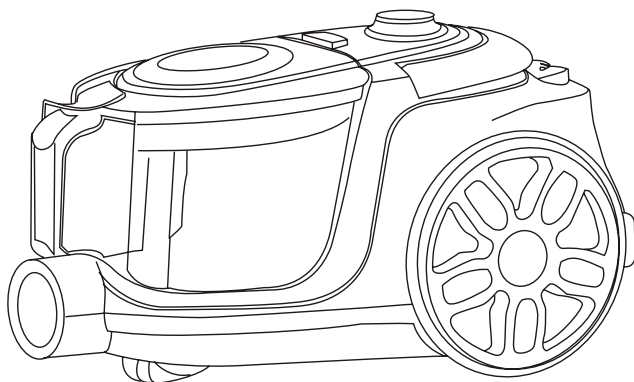

ПЫЛЕСОС

с контейнером
для сбора пыли

РУКОВОДСТВО ПО ЭКСПЛУАТАЦИИ



МОДЕЛИ

LXVCC 7001

LXVCC 7002

ВВЕДЕНИЕ	4
ТЕХНИКА БЕЗОПАСНОСТИ	5
ОБЗОР ПЫЛЕСОСА	7
ЭКСПЛУАТАЦИЯ	8
ЧИСТКА И ОБСЛУЖИВАНИЕ	10
ТЕХНИЧЕСКИЕ ХАРАКТЕРИСТИКИ	12
СЕРВИС И ГАРАНТИЯ	13
ПРАВИЛА УТИЛИЗАЦИИ	14
ПРОГРАММА СЕРВИСНОГО ОБСЛУЖИВАНИЯ ELEXIR	16

Уважаемый покупатель!

*Благодарим Вас за приобретение продукции **LEX**. Мы уверены, что этот пылесос оправдает Ваши ожидания и станет прекрасным помощником в Вашем доме. Для правильной и безопасной эксплуатации устройства, пожалуйста, ознакомьтесь со всеми пунктами данного руководства. Просим Вас сохранять его на весь срок службы прибора.*

В начале Вы узнаете о некоторых важных условиях безопасной работы изделия. Чтобы Ваш пылесос длительное время находился в прекрасном состоянии, мы приводим полезные советы по уходу и чистке.

Пылесос изготовлен из высококачественных материалов и полностью соответствует всем стандартам.

Наша бытовая техника постоянно совершенствуется, улучшаются ее характеристики, обновляется дизайн, поэтому рисунки и обозначения в руководстве могут несколько отличаться от приобретенной Вами модели.



Перед использованием пылесоса просим Вас внимательно ознакомиться с этим руководством. Сохраняйте его в течение всего срока эксплуатации. При утере руководства найти новое можно на официальном сайте.

Техника безопасности

1. Используйте пылесос только по прямому назначению — для сбора бытовой пыли в помещениях — и следуйте указаниям в этом руководстве.

ВНИМАНИЕ

Устройство предназначено только для бытового использования, запрещается применять пылесос в коммерческих или лабораторных целях.

2. Неправильное обращение с устройством может привести к его поломке, причинению вреда пользователю или его имуществу. Повреждение прибора из-за нарушения условий эксплуатации не является гарантийным случаем.

3. Перед включением проверьте соответствие параметров электросети и пылесоса: 220–240 В, 50 Гц.

4. Запрещается самостоятельно разбирать или ремонтировать устройство. При любых неисправностях или падении прибора обратитесь в сервисный центр.

5. Запрещается использовать пылесос, если не установлены или неправильно установлены контейнер для пыли, сетчатый фильтр и HEPA-фильтр.

6. Используйте только детали и насадки, которые входят в комплект поставки.

7. Запрещается использовать устройство вне помещений.

8. Оберегайте прибор от ударов, падений, вибраций и иных механических воздействий.

9. Не используйте пылесос в непосредственной близости от нагревательных приборов, источников тепла или открытого пламени.

10. Запрещается использовать устройство в местах, где распыляются аэрозоли, а также хранятся и/или используются легковоспламеняющиеся жидкости.

11. Пылесос не предназначен для сбора:

- воды и любых других жидкостей;
- сигарет и других мелких предметов;
- тлеющего пепла или золы;
- штукатурки, бетона, муки и пыли от них;
- шерсти домашних животных.

12. Во время уборки следите за тем, чтобы свободно висящие элементы одежды и волосы не находились рядом с воздухозаборным отверстием щетки или насадок. Не направляйте устройство на людей или животных.

13. Будьте особенно внимательны при уборке лестничных площадок.

14. Запрещается закрывать входное и выходное отверстие прибора посторонними предметами. Не включайте пылесос, если какое-либо из его отверстий заблокировано.

15. Запрещается использовать сетевой кабель устройства для его переноски — всегда беритесь за ручку.

16. Регулярно чистите контейнер для пыли и HEPA-фильтр.

17. Выключайте пылесос после использования или перед чисткой.

18. Прибор не предназначен для использования детьми.

ВНИМАНИЕ

Опасность удушья: не оставляйте детей без присмотра с полиэтиленовой упаковкой и не разрешайте им играть с ней или самим пылесосом..

19. Пылесос не предназначен для эксплуатации лицами (включая детей) с ограниченными физическими, сенсорными, психическими или умственными способностями, а также без соответствующих знаний или опыта, если такие лица не находятся под контролем ответственных за их безопасность или не проинструктированы ими о безопасном использовании прибора.

20. Храните прибор в сухом, прохладном месте, недоступном для детей и людей с ограниченными возможностями.

21. Во избежание повреждений перевозите устройство в заводской упаковке.

Обзор пылесоса

1. Щетка для пола
2. Трубка
3. Ручка
4. Гофрированный шланг
5. Воздухозаборное отверстие
6. Кнопка снятия контейнера для сбора пыли
7. Кнопка включения/выключения
8. Ручка для переноски
9. Кнопка для сматывания шнура
10. Регулятор мощности
11. Крепление для универсальной щетки
12. Контейнер для сбора пыли

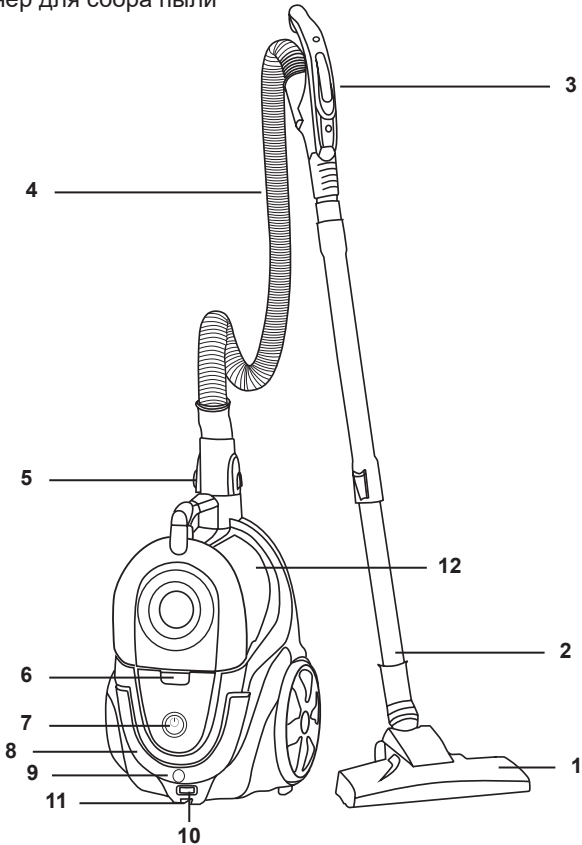

ЭКСПЛУАТАЦИЯ

Эксплуатация

Это мультициклонный пылесос с пластиковым фильтром, ножной педалью включения, кнопкой для намотки кабеля и набором насадок. Мощность всасывания контролируется электроникой и отличается низким уровнем шума и высокой эффективностью.

Соблюдайте следующие правила:

1. После использования не тяните за кабель питания, когда хотите отключить пылесос.
2. Во время работы не наезжайте устройством на кабель питания.

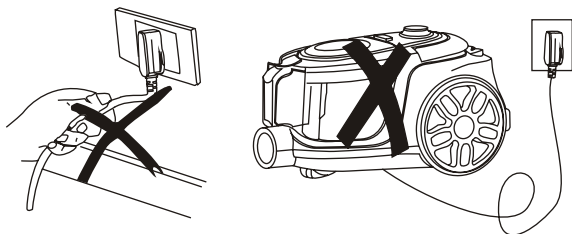

3. Не используйте пылесос для уборки острых или тяжелых предметов, окурков, жидкостей.

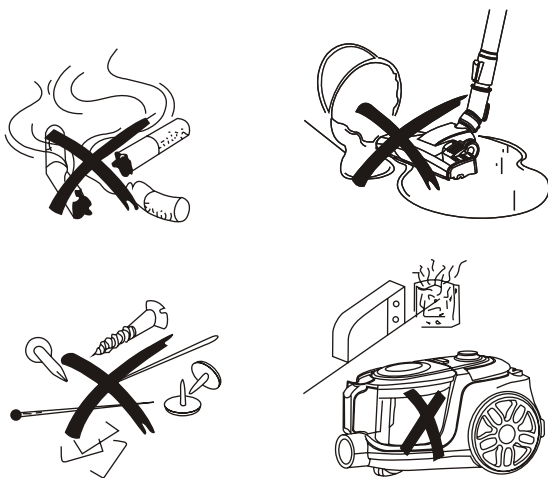

4. Не ставьте пылесос рядом с источниками тепла.

Подготовка к работе

1. Чтобы избежать царапин на полу, перед использованием снимите пластиковые защитные детали.

2. Вставьте конец шланга в воздухозаборное отверстие до щелчка. После использования нажмите кнопку на шланге и вытащите его из гнезда воздухозаборного отверстия.

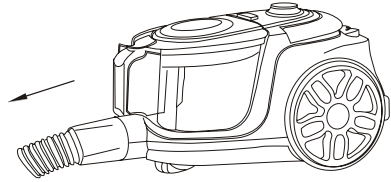
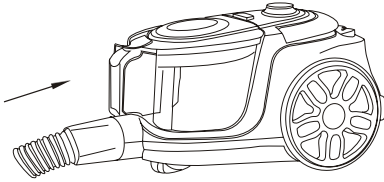

3. Вставьте наконечник ручки в телескопическую трубку.

4. Соедините телескопическую трубку с насадкой.

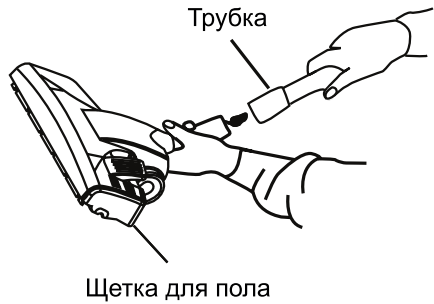
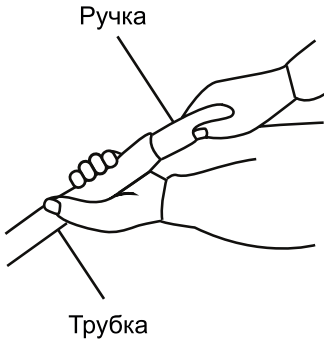

5. Соедините гофрированный шланг и ручку пылесоса.

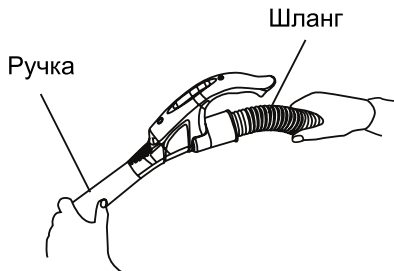

ЧИСТКА И ОБСЛУЖИВАНИЕ

Использование устройства

Вытяните провод на подходящую длину, вставьте вилку в розетку. Затем установите ручку регулировки оборотов на MIN и нажмите на кнопку включения. Пылесос начнет работу.

ВНИМАНИЕ

На шнуре электропитания нанесены красная и желтая ометки. Не извлекайте шнур дальше красной.

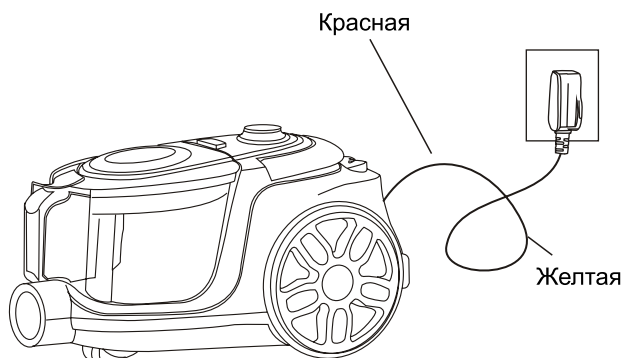

В комплектации к этой модели идет турбощетка. Ее можно использовать для любых видов поверхностей, как для гладких полов, так и для ковровых покрытий.

Чистка и обслуживание

Когда пыль достигнет 1/4 уровня, выключите пылесос и отключите его от сети. Это означает, что пылесборник полон. Необходимо очистить контейнер и промыть фильтр.

ВНИМАНИЕ

- 1. Для очистки корпуса пылесоса используйте только сухую и мягкую ткань. Не допускайте попадания влаги в устройство. Запрещается использовать для очистки прибора любые химически агрессивные или воспламеняющиеся жидкости.*
- 2. Используйте только рекомендованные производителем насадки.*

ЧИСТКА И ОБСЛУЖИВАНИЕ

Выключите пылесос и отключите его от сети. Извлеките контейнер и откройте его, как показано на рисунке.

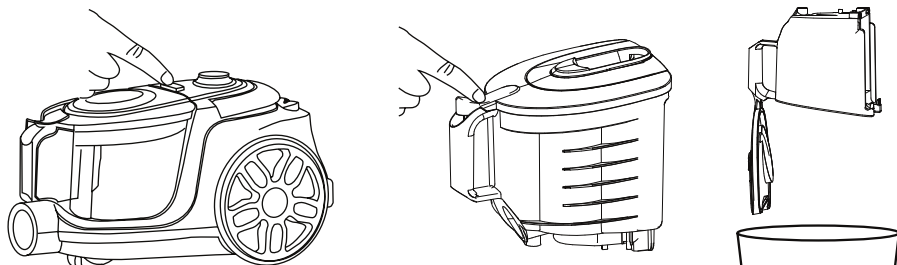

Следите за чистотой контейнера-пылесборника, HEPA-фильтра. От нее зависит эффективность работы пылесоса. Рекомендуется чистить контейнер для пыли после каждого использования, регулярно чистите HEPA-фильтр от мусора и пыли. Всегда выключайте пылесос и отключайте его от сети перед проведением технического обслуживания.

Контейнер для пыли и фильтр периодически нужно промывать теплой проточной водой. Перед установкой необходимо обязательно полностью просушить детали, так как попадание влаги в устройство приведет к поломке.

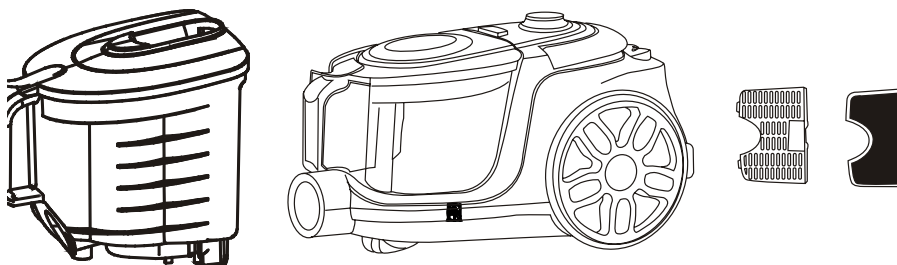

Если шнур питания пылесоса поврежден, во избежание опасности он должен быть заменен производителем, его сервисным агентом или специалистом с аналогичной квалификацией.

Запрещается самостоятельно разбирать или ремонтировать устройство. При любых неисправностях или падении прибора обратитесь в сервисный центр.

ТЕХНИЧЕСКИЕ ХАРАКТЕРИСТИКИ

Технические характеристики

Модель	LXVCC 7001	LXVCC 7002
Номинальная потребляемая мощность, Вт	2200	2200
Цвет	Антрацит	Фиолетовый
Мощность всасывания, Вт	400	400
Тип управления	Механическое	Механическое
Емкость контейнера для пыли, л	3	3
Напряжение, В	220–240	220–240
Частота сети, Гц	50	50
Защита от поражения током	Класс 2	Класс 2
Длина сетевого кабеля, м	5	5
Механизм сматывания кабеля	Да	Да
Размеры устройства, мм	423 x 258 x 276	423 x 258 x 276
Вес нетто/брутто, кг	6,9 / 7,6	6,9 / 7,6

Комплектация

- Пылесос с контейнером для пыли
- Телескопическая трубка
- Турбощетка
- Щелевая насадка
- Ручка
- Гофрированный шланг
- Руководство по эксплуатации
- Гарантийный талон

Сервис и гарантия

Срок службы — **3 года**.

Гарантийный срок — **1 год**.

Если Вы обнаружили повреждения устройства или сетевого кабеля, передайте прибор в авторизованный сервисный центр **LEX** для ремонта, чтобы обеспечить безопасную эксплуатацию.

Для получения дополнительной информации или в случае возникновения проблем зайдите на веб-сайт **www.lex1.ru**.

Сохраняйте кассовый чек и гарантийный талон до конца гарантийного периода, а руководство по эксплуатации — в течение всего срока службы. Талон при утере восстановить нельзя, а руководство можно найти на указанном выше сайте.

Чтобы не повредить технику при транспортировке, соблюдайте следующие меры предосторожности:

- Перевозите в заводской упаковке.
- Оберегайте от резких толчков и падений.
- Избегайте длительного пребывания под дождем или мокрым снегом.

Обслуживание по гарантии не предоставляется:

- При механических и тепловых повреждениях.
- Наличии следов самостоятельной разборки прибора.

ПРАВИЛА УТИЛИЗАЦИИ



Утилизируйте технику и ее упаковку с соблюдением правил экологической безопасности.

Пожалуйста, не выбрасывайте изделие вместе с бытовыми отходами. При необходимости сдайте его для утилизации в специализированную организацию в соответствии с правилами, утвержденными органами власти.

Согласно ст. 26 законодательного декрета от 14 марта 2014 года № 49 «Исполнение директивы 2012/19/ЕС об утилизации отходов электронного и электрического оборудования (RAEE)», знак перечеркнутого мусорного бака, приведенный на устройстве или его упаковке, означает, что по завершении срока службы прибор необходимо утилизировать отдельно от других отходов.

Поэтому пользователь должен будет сдать отслужившую технику в подходящие муниципальные центры по раздельному сбору отходов электронного и электрического оборудования.

В качестве альтернативы самостоятельной утилизации можно сдать устройство дилеру в момент приобретения нового аналогичного прибора.

Кроме того, в точках продаж электронных, электрических изделий, площадь которых превышает 400 м², можно, приобретая новое изделие, бесплатно, без каких-либо обязательств сдавать электронные устройства размером менее 25 см, подлежащие утилизации.

Надлежащий раздельный сбор отходов, отслуживших электроприборов для последующей переработки и утилизации, совместимый с охраной природы, позволяет избежать негативного воздействия на окружающую среду и здоровье людей, а также способствует повторному использованию материалов, из которых состоит техника.

LEX активно участвует в сохранении окружающей среды:

- Осуществлен переход к использованию материалов, уменьшающих воздействие на окружающую среду в процессе производства и эксплуатации.
- В производстве применяются более экологически чистые хладагенты.
- Сокращено потребление энергии и воды, как на производстве, так и путем внедрения экономичных решений в модели техники.
- Используются перерабатываемые и переработанные материалы в производстве самой бытовой техники и упаковки.

Техника LEX соответствует стандартам устойчивого развития и оценкам экологических характеристик.

Путаетесь в терминах, связанных с переработкой? Словарик всего из пяти пунктов поможет разобраться:



1. Разборка — начальный этап переработки, когда из всего поступившего для переработки выбирают только то, что подходит для вторичного использования.



2. Сортировка — разделение уже отобранных элементов, деталей, частей корпусов в зависимости от материала изготовления: пластик, металл, стекло и т. д.



3. Рециклинг — применение отходов по прямому назначению, а также их возврат в производственный цикл (после определенной подготовки).



4. Утилизация отходов, брака, отслуживших изделий — их повторное применение, использование для изготовления чего-то нового; сюда входят и оказание услуг, и выполнение работ, и рециклинг.



5. Переработка — в отличие от утилизации это именно процесс превращения отходов в энергию или новую продукцию.

Для улучшения качества жизни на всех уровнях мы предлагаем каждому участвовать в экологичной утилизации — не выбрасывать, а сдавать отслужившую технику.



Благодарим Вас за выбор техники LEX!

Мы заботимся о наших покупателях на каждом шаге взаимодействия с брендом: от момента выбора и до гарантийного обслуживания.

Если Вы столкнулись с неисправностью в работе техники, оставьте заявку на обслуживание на официальном сайте elexir.pro



Программа Elexir распределяет заявки только в **авторизованные сервисные центры**, прошедшие аттестацию службы качества бренда LEX.



100% оригинальные запчасти
Все запчасти производитель LEX напрямую отправляет в сервисные центры мастерам.



Квалифицированные мастера ремонта
крупной встраиваемой бытовой техники.



elexir.pro



ВАША ОСОБАЯ ТЕХНИКА



Изготовитель:

NINGBO HAIJI ELECTRIC APPLIANCE CO., LTD.
No.1-9, Wangongchi Road, Xiaodong Industrial Zone, Yuyao, Ningbo, China

Импортеры:

ООО «Технолэнд» (Technoland Ltd), 197375, Россия, г. Санкт-Петербург, ул. Вербная, д. 27, лит. А., помещ. 7-Н (№ 8).

ООО «Выбор» (Vybor Ltd), 197375, Россия, г. Санкт-Петербург, ул. Вербная, д. 27, лит. А.

ООО «Техномир» (Technomir LLC), 188640, Россия, г. Всеволожск, пр-кт Всеволожский, д. 72.

Данная техника изготовлена в соответствии с требованиями технического регламента таможенного союза.

- ТР ТС 004/2011 — «О безопасности низковольтного оборудования».
- ТР ТС 020/2011 — «Электромагнитная совместимость технических средств».
- ТР ЕАЭС 037/2016 — «Об ограничении применения опасных веществ в изделиях электротехники и радиоэлектроники».

Серийный номер указан на устройстве в следующем формате:



SAAAAAYMMBBBB

где **SAAAAA** — внутренний код, **YY** — год изготовления, **MM** — месяц изготовления, **BBBBB** — номер модели в партии.

www.lex1.ru

