

# РУКОВОДСТВО ПО ЭКСПЛУАТАЦИИ

## Холодильно-морозильный шкаф

FKG 9650.0E-02

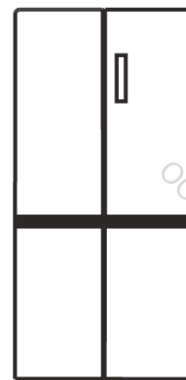

---

**Küppersbusch**

FÜR KÜCHEN MIT STIL

**Уважаемый покупатель,**

Благодарим вас за выбор продукции компании **Küppersbusch**.

Настоятельно рекомендуем вам тщательно ознакомиться с указаниями, приведенными в данном Руководстве, так как это позволит вам получить наилучшие результаты от использования прибора.

**СОХРАНЯЙТЕ ДАННОЕ РУКОВОДСТВО ДЛЯ ДАЛЬНЕЙШЕГО ИСПОЛЬЗОВАНИЯ.**

**Храните инструкцию под рукой. При передаче прибора другому владельцу к нему следует приложить данное Руководство!**

# СОДЕРЖАНИЕ

---

<b>1. УКАЗАНИЯ ПО ТЕХНИКЕ БЕЗОПАСНОСТИ .....</b>	<b>4</b>
1.1 ПРЕДУПРЕЖДЕНИЯ .....	4
1.2 УСЛОВНЫЕ ОБОЗНАЧЕНИЯ .....	5
1.3 УКАЗАНИЯ ПО БЕЗОПАСНОЙ РАБОТЕ С ЭЛЕКТРОННЫМИ КОМПОНЕНТАМИ .....	6
1.4 УКАЗАНИЯ ПО ЭКСПЛУАТАЦИИ .....	6
1.5 УКАЗАНИЯ ПО ВЫБОРУ МЕСТА ДЛЯ МОНТАЖА .....	7
1.6 УКАЗАНИЯ ПО ЭНЕРГОПОТРЕБЛЕНИЮ .....	7
1.7 УКАЗАНИЯ ПО УТИЛИЗАЦИИ .....	7
<b>2 ПРАВИЛА ЭКСПЛУАТАЦИИ ХОЛОДИЛЬНОГО ШКАФА .....</b>	<b>8</b>
2.1 ВЫБОР МЕСТА .....	8
2.2 РЕГУЛИРОВКА ВЫСОТЫ НОЖЕК .....	8
2.3 РЕГУЛИРОВКА ПОЛОЖЕНИЯ ДВЕРЕЙ (ОПЦИЯ) .....	9
2.4 ЗАМЕНА ЛАМПЫ ПОДСВЕТКИ .....	9
2.5 НАЧАЛО РАБОТЫ .....	9
2.6 СОВЕТЫ ПО ЭНЕРГОСБЕРЕЖЕНИЮ .....	10
<b>3. ОПИСАНИЕ ПРИБОРА И РЕЖИМЫ РАБОТЫ .....</b>	<b>10</b>
3.1 ОПИСАНИЕ ПРИБОРА .....	10
3.2 РЕЖИМЫ РАБОТЫ .....	11
<b>4. ТЕХНИЧЕСКОЕ ОБСЛУЖИВАНИЕ И УХОД .....</b>	<b>13</b>
4.2 ОЧИСТКА ВЫДВИЖНОГО ЛОТКА .....	14
4.3 ОЧИСТКА ДВЕРНЫХ ПОЛОЧЕК .....	14
4.4 РАЗМОРОЗКА .....	14
4.5 ПЕРЕРЫВЫ В ЭКСПЛУАТАЦИИ .....	14
<b>5 ПОИСК И УСТРАНЕНИЕ НЕИСПРАВНОСТЕЙ .....</b>	<b>15</b>

# 1. УКАЗАНИЯ ПО ТЕХНИКЕ БЕЗОПАСНОСТИ

## 1.1 ПРЕДУПРЕЖДЕНИЯ



: горючие материалы – опасность возгорания!

### Рекомендации:

- Данный прибор предназначен для эксплуатации в домашних или сходных с ними условиях:
  - на кухнях для персонала в магазинах, офисах или других рабочих пространствах;
  - на фермерских хозяйствах;
  - в отелях, мотелях и других видах арендуемых жилых помещений;
  - заведениях, работающих по системе «Постель и завтрак»;
  - для кейтеринга и других нерозничных применений.
- Данный прибор не предназначен для эксплуатации людьми (в том числе детьми) с ограниченными физическими, сенсорными или умственными способностями, а также людьми с недостаточными опытом и знаниями, тем не менее, они могут пользоваться прибором, но только под присмотром лица, ответственного за их безопасность, или после получения инструкций по использованию прибора.
- Следите, чтобы дети не играли с прибором!
- Во избежание несчастных случаев поврежденный кабель питания подлежит замене производителем, его представителем по техническому обслуживанию или иным специалистом соответствующей квалификации.
- Запрещается использовать прибор для хранения взрывоопасных предметов, например, аэрозольных баллонов, содержащих горючие вещества.
- Отключайте прибор от сети питания после использования и перед выполнением работ по техническому обслуживанию.
- ПРЕДУПРЕЖДЕНИЕ! Следите, чтобы выходы вентиляционных отверстий в корпусе прибора или мебели, в которую он встроен, не были перекрыты посторонними предметами.
- ПРЕДУПРЕЖДЕНИЕ! Не используйте механические устройства или другие средства (кроме рекомендованных производителем) для ускорения процесса размораживания.
- ПРЕДУПРЕЖДЕНИЕ! Не допускайте повреждения холодильного контура.
- ПРЕДУПРЕЖДЕНИЕ! Не используйте электрические приборы (кроме рекомендованных производителем) внутри отсеков для хранения пищевых продуктов.
- ПРЕДУПРЕЖДЕНИЕ! Холодильный шкаф содержит горючие и взрывоопасные газы и хладагент, поэтому прибор должен быть утилизирован в соответствии с действующими правилами.
- ПРЕДУПРЕЖДЕНИЕ! После выполнения монтажа убедитесь, что кабель питания не поврежден и не находится в натянутом состоянии.
- ПРЕДУПРЕЖДЕНИЕ! Запрещается оставлять за прибором какие-либо многоместные переносные розетки или переносные источники питания.
- Запрещается использовать переходники без контакта заземления (только два контакта) или удлинители.
- ОПАСНОСТЬ! Риск запираания детей в приборе! Перед тем как выбросить холодильный или морозильный шкаф в мусор:
  - Снимите дверцы.
  - Оставьте полки на месте, чтобы дети не смогли легко забраться внутрь рабочей камеры.
- Перед установкой каких-либо аксессуаров отключите прибор от сети питания.
- Хладагент и изолирующая пена из циклопентана являются горючими материалами. Разобранный для утилизации холодильный шкаф следует хранить вдали от источников огня. В целях защиты окружающей среды прибор должен быть сдан в подходящий пункт переработки, где материалы используются повторно, а не отправляются на сжигание.
- Эксплуатация данного прибора детьми возрастом 8 лет и старше, лицами с ограниченными физическими, тактильными или умственными способностями, а также лицами с недостаточным опытом или знаниями допускается только под контролем лица, отвечающего за их безопасность, или после обучения по безопасной эксплуатации прибора, во время которой они получат представление об опасностях, связанных с эксплуатацией прибора. Не позволяйте детям играть с прибором! Дети могут выполнять работы по очистке и обслуживанию устройства только под присмотром взрослых. Дети в возрасте от 3 до 8 лет могут ставить и вытаскивать продукты из холодильного шкафа.

Указанная ниже информация поможет вам не допустить преждевременной порчи продуктов:

- Если надолго оставить дверцу прибор открытой, то температура внутри камер хранения может сильно повыситься.
- Регулярно чистите элементы дренажной системы и поверхности, контактирующие с продуктами.
- Если контейнеры для воды не использовались больше 48 часов, то их следует очистить; если системой подачи воды не пользовались больше 5 дней, то следует слить воду из системы (примечание 1).  
Во избежание контакта с другими продуктами и попадания на них капель храните сырые мясо и рыбу в подходящих контейнерах.
- Отделения, отмеченные двумя звездами, подходят для хранения предварительно замороженных продуктов, хранения или приготовления мороженого или кубиков льда (примечание 2).
- Отделения, отмеченные одной, двумя или тремя звездами, не подходят замораживания свежих продуктов (примечание 3).
- Для приборов без отделений, отмеченных четырьмя звездами: такие модели не подходят для замораживания продуктов (примечание 4).
- Перед тем как оставить прибор на долгое время без продуктов, отключите его, разморозьте, очистите, вытрите насухо и оставьте дверцу открытой, чтобы внутри не скапливались посторонние запахи.

Примечания 1, 2, 3, 4: убедитесь, что эти примечания актуальны для вашего прибора.

- Данный прибор не предназначен для встроенного монтажа.
- Работы по замене или техническому обслуживанию светодиодных ламп должны выполняться специалистами от производителя, авторизованного сервисного центра или лицами с подходящей квалификацией (информация о замене лампы указана в пункте 2.4).
- Предупреждение! Во избежание опасностей, вызванных неустойчивым положением прибора, прочно закрепите устройство в соответствии с приведенными указаниями.
- Предупреждение! Прибор можно подключать только к системам подачи питьевой воды (для моделей с льдогенератором).
- В целях безопасности не подпускайте детей близко к холодильному / морозильному шкафу, чтобы они случайно не закрылись внутри (для моделей с замком).

## 1.2 УСЛОВНЫЕ ОБОЗНАЧЕНИЯ



Знак «Запрещено!»

Несоблюдение указаний, отмеченных данным знаком, может привести к повреждению прибора или созданию угрозы для здоровья.



Знак «Предупреждение!»

Указания, отмеченные данным знаком, нужно соблюдать неукоснительно. Несоблюдение таких указаний может привести к повреждению прибора или получению травм.



Знак «Будьте осторожны!»

Указания, отмеченные данным знаком, нужно соблюдать с особой осторожностью. Если отнестись к таким указаниям без должного внимания, то можно повредить прибор или получить легкие или средние травмы.

*Данное руководство содержит важную информацию по безопасности и обязательные для следования указания.*

### 1.3 УКАЗАНИЯ ПО БЕЗОПАСНОЙ РАБОТЕ С ЭЛЕКТРОННЫМИ КОМПОНЕНТАМИ

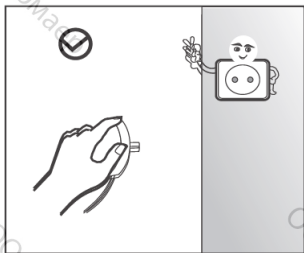

- Запрещается вытаскивать вилку из розетки, потянув за шнур. Возьмитесь за корпус вилки и вытащите ее из розетки.
- В целях безопасности не допускайте повреждения кабеля питания и не используйте прибор, если шнур поврежден или изношен.

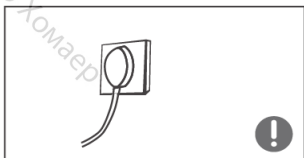

- Прибор должен быть подключен к отдельной розетке, к которой не подключен ни один другой прибор. Во избежание пожара убедитесь, что вилка вставлена в розетку должным образом.
- Убедитесь, что контакт заземления розетки подключен к надежной линии заземления.



- В случае газовой протечки перекройте кран подачи газа и откройте двери с окнами. Не отсоединяйте холодильный шкаф и другие электрические приборы от сети питания так как существует риск появления искры.

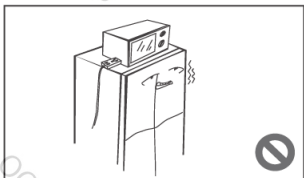

- Не используйте электрические приборы (кроме рекомендованных производителем) на верхней поверхности холодильного шкафа.

### 1.4 УКАЗАНИЯ ПО ЭКСПЛУАТАЦИИ

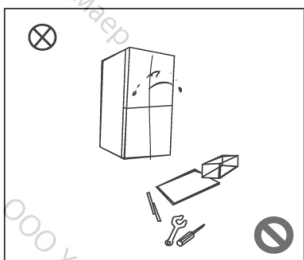

- Запрещается: разбирать холодильный шкаф или изменять его конструкцию, а также повреждать холодильный контур. Работы по техническому обслуживанию должны выполняться специалистом.
- В целях безопасности поврежденный кабель питания должен быть заменен специалистом от производителя, авторизованного сервисного центра или лицом, с соответствующей квалификацией.



- Между дверьми, между дверью и корпусом прибора образуются маленькие зазоры – не вставляйте пальцы, чтобы не прищемить их. Будьте аккуратны, когда закрываете двери, чтобы предметы внутри камер хранения не упали.
- Во избежание обморожений не прикасайтесь влажными руками к продуктам или контейнерам, особенно металлическим, в работающей морозильной камере.



- Не позволяйте детям забираться внутрь холодильного шкафа, так как они могут задохнуться или получить травмы.

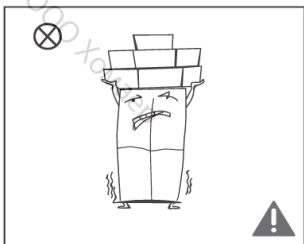

- Не ставьте на холодильный шкаф тяжелые предметы, так как они могут упасть и нанести травмы при закрывании или открывании дверцы.
- При перебоях энергии или очистке вытащите вилку прибора из розетки. Во избежание поломки компрессора между отключением и обратным подключением прибора к сети питания должно пройти не менее 5 минут.



## 1.5 УКАЗАНИЯ ПО ВЫБОРУ МЕСТА ДЛЯ МОНТАЖА

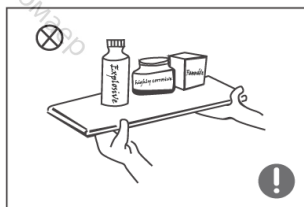

- Во избежание пожара или повреждения прибора не используйте холодильный шкаф для хранения горючих, взрывоопасных и летучих веществ.
- Во избежание пожара не подносите предметы из горючих материалов близко к холодильному шкафу.

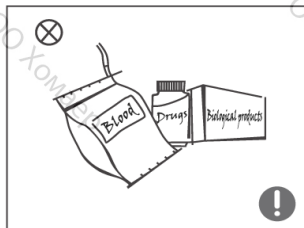

- Холодильный шкаф предназначен для хранения продуктов в бытовых условиях. Запрещается использовать прибор в любых других целях, например, хранения крови, лекарств или биологической продукции.



- Не храните в морозильной камере пиво, напитки или другие жидкости, разлитые в бутылки или другие закрытые емкости, так как бутылки или емкости могут повредиться из-за расширения жидкости при замораживании.

## 1.6 УКАЗАНИЯ ПО ЭНЕРГОПОТРЕБЛЕНИЮ

1. Запрещается использовать прибор без перерыва при температуре в помещении ниже допустимого значения (продукты могут разморозиться из-за повышения температуры в морозильной камере).
2. Запрещается хранить газированные напитки в морозильных камерах или отделениях.
3. Не храните продукты, особенно быстро замороженные в заводских условиях, дольше, чем указано на упаковке.
4. Чтобы замедлить нагрев замороженных продуктов во время размораживания холодильного шкафа, рекомендуется завернуть их в несколько слоев газеты.
5. Во время ручной разморозки, технического обслуживания или очистки прибора замороженные продукты нагреваются, из-за чего их срок хранения сокращается.
6. Храните ключи от дверей и крышек (если имеются) в недоступном для детей месте вдали от холодильного шкафа, чтобы они не могли случайно запереться внутри.

## 1.7 УКАЗАНИЯ ПО УТИЛИЗАЦИИ



Хладагент и изолирующая пена из циклопентана являются горючими материалами. Разобранный для утилизации холодильный шкаф следует хранить вдали от источников огня. В целях защиты окружающей среды прибор должен быть сдан в подходящий пункт переработки, где материалы используются повторно, а не отправляются на сжигание.



Перед утилизацией прибора снимите дверцы с прибора и уплотнители с дверей и полок. Дверцы и полки должны быть расположены таким образом, чтобы исключить возможность заперения детей внутри прибора.



Правила утилизации прибора:

Данная маркировка указывает, что этот прибор не подлежит утилизации совместно с другими бытовыми отходами. Во избежание ущерба окружающей среде или травмирования людей в результате неконтролируемой утилизации отходов, утилизацию следует проводить таким образом, чтобы обеспечить возможность повторного использования материальных ресурсов. Для утилизации прибора следует обратиться в специальную службу по сбору отходов или к розничному продавцу, у которого приобретено изделие. Они могут принять прибор для экологичной утилизации.

## 2 ПРАВИЛА ЭКСПЛУАТАЦИИ ХОЛОДИЛЬНОГО ШКАФА

### 2.1 ВЫБОР МЕСТА

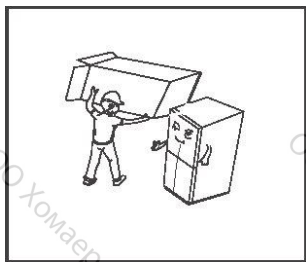

- Перед тем как начать пользоваться прибором, вытащите из него все упаковочные материалы, включая нижние подушки, пенные подложки и клейкую ленту; снимите защитную пленку с дверей и корпуса.

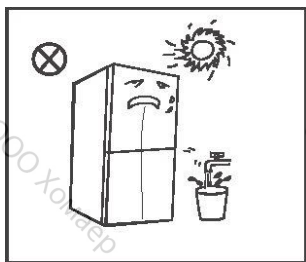

- Не устанавливайте прибор в местах, где он будет находиться рядом с источниками тепла или под прямыми солнечными лучами. Не устанавливайте прибор в помещениях с повышенной влажностью воздуха или с открытыми скоплениями воды, так как это может вызвать коррозию металла и ухудшить изоляционные свойства прибора.

- Запрещается распылять воду или мыть холодильный шкаф; не устанавливайте прибор в местах, где на него может попадать вода.

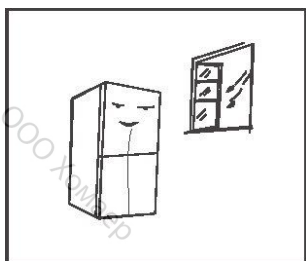

- Холодильный шкаф должен быть установлен в хорошо вентилируемом помещении, на плоской и твердой поверхности. Отрегулируйте ножки так, чтобы прибор не качался.

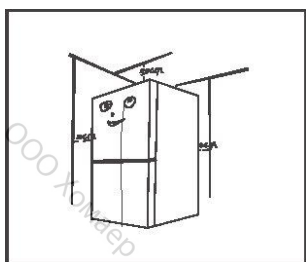

- Для оптимального охлаждения от верхней точки прибора до потолка должно оставаться не менее 30 см, от задней панели прибора до стены – не менее 10 см.



Меры предосторожности перед началом монтажа:

Перед началом монтажа или установкой аксессуаров проверьте, что прибор отключен от сети питания.

Во избежание травм будьте аккуратный, чтобы не уронить ручку.

### 2.2 РЕГУЛИРОВКА ВЫСОТЫ НОЖЕК

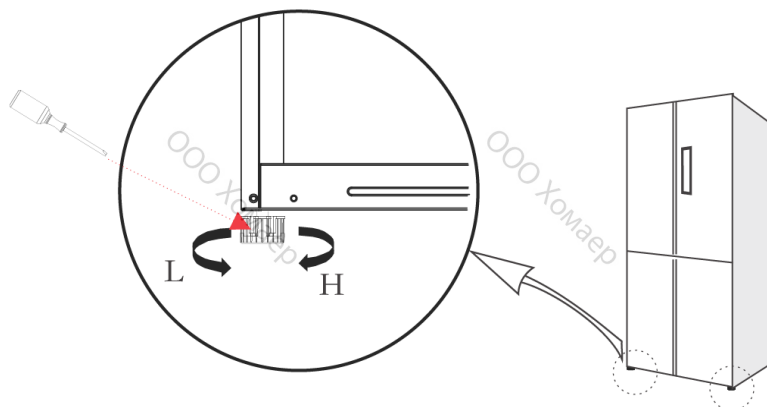

*(Рисунок приведен для справки. Фактическая конфигурация зависит от модели вашего прибора)*



Порядок регулировки:

- a. Поворачивайте ножку по часовой стрелке, чтобы поднять холодильный шкаф;
- b. Поворачивайте ножку против часовой стрелки, чтобы опустить холодильный шкаф;
- c. Отрегулируйте ножки, как указано выше, чтобы холодильный шкаф стоял ровно по горизонтали.

## 2.3 РЕГУЛИРОВКА ПОЛОЖЕНИЯ ДВЕРЕЙ (ОПЦИЯ)

Список необходимых инструментов	
	кусачки

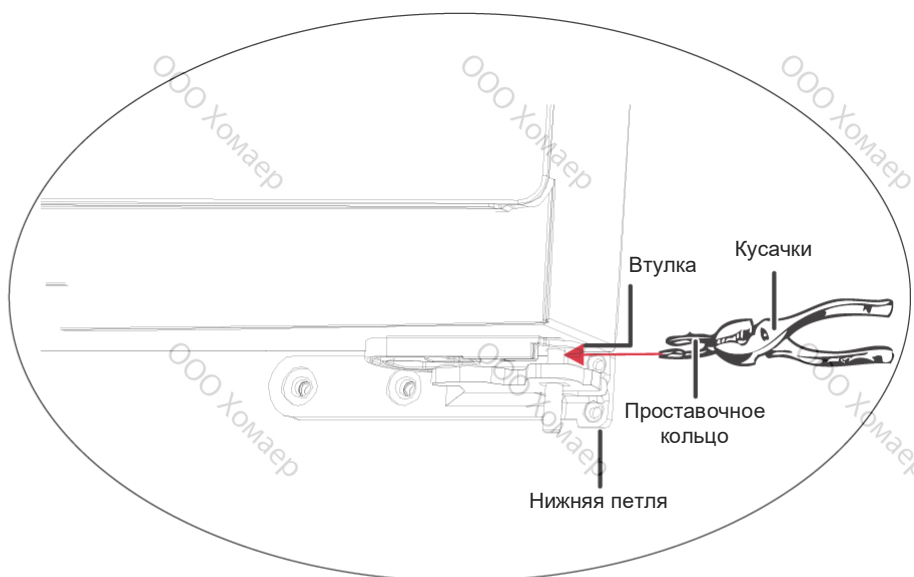

*(Рисунок приведен для справки. Фактическая конфигурация зависит от модели вашего прибора)*

- 1) Поднимите более низкую дверцу до уровня более верхней.
- 2) С помощью кусачек вставьте проставочные кольца в зазор между втулкой и нижней петлей. Количество колец зависит от величины зазора.

## 2.4 ЗАМЕНА ЛАМПЫ ПОДСВЕТКИ

Работы по замене или техническому обслуживанию светодиодных ламп должны выполняться специалистами от производителя, авторизованного сервисного центра или лицами с подходящей квалификацией.

## 2.5 НАЧАЛО РАБОТЫ

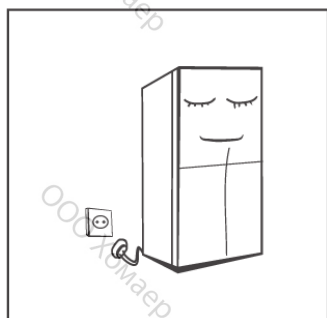

- Перед первым подключением прибора к сети питания оставьте его вертикальном положении на два часа.
- Перед тем как положить свежие или замороженные продукты подождите, пока прибор проработает 2-3 часа или 4 часа в летние периоды, когда температура в помещении выше обычного.

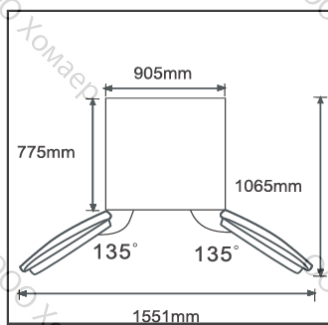

- Убедитесь, что для открывания дверей и выдвижных ящиков предусмотрено достаточно места.

## 2.6 СОВЕТЫ ПО ЭНЕРГОСБЕРЕЖЕНИЮ

- Прибор должен быть установлен в самом прохладном месте помещения вдали от приборов, генерирующих тепло, и воздействия прямых солнечных лучей.
- Дождитесь, когда горячие продукты остынут до комнатной температуры, прежде чем положить их в холодильный шкаф. Компрессор будет работать дольше, если в холодильном шкафу хранится слишком много продуктов. Слишком медленная заморозка может стать причиной ухудшения или порчи продуктов.
- Перед тем как положить продукты в холодильный шкаф оберните их в упаковочный материал и вытрите насухо контейнер. Это позволит избежать скопления наледи внутри прибора.
- Не выкладывайте поверхности ящиков алюминиевой фольгой, парафиновой бумагой или бумажными полотенцами. Такие материалы нарушают естественную циркуляцию холодного воздуха и снижают эффективность работы прибора.
- Раскладывайте и подписывайте продукты так, чтобы вам не приходилось долго держать дверцу открытой во время поисков нужного контейнера. Старайтесь вытаскивать все нужные продукты за один раз и закрывать дверцу как можно раньше.

## 3. ОПИСАНИЕ ПРИБОРА И РЕЖИМЫ РАБОТЫ

### 3.1 ОПИСАНИЕ ПРИБОРА

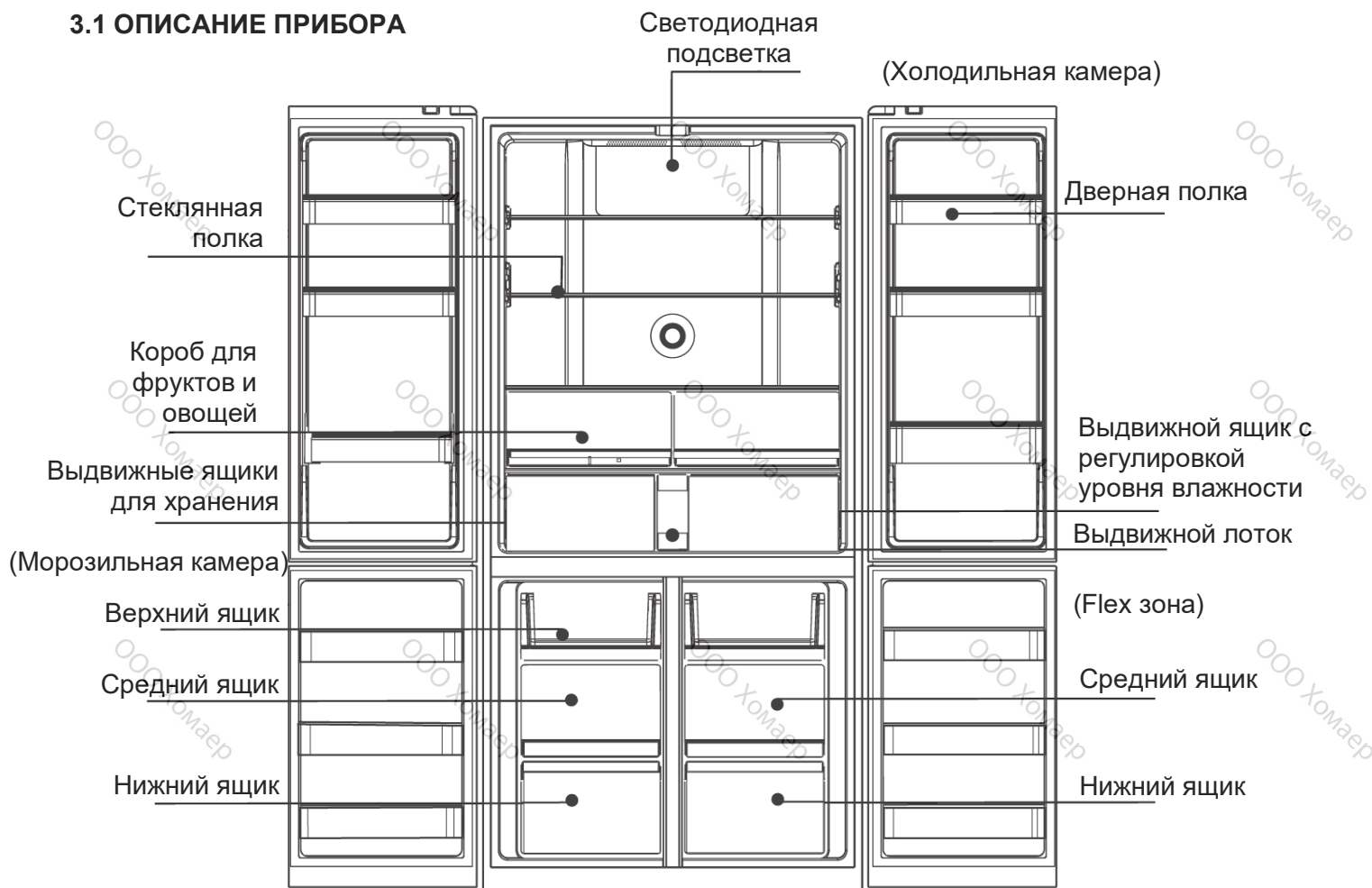

(Рисунок приведен для справки. Фактическая конфигурация зависит от модели вашего прибора)

## Холодильная камера

- Холодильная камера подходит для хранения фруктов, овощей, напитков и других продуктов, которые будут употреблены в пищу в ближайшее время (3-5 дней).
- Приготовленные блюда следует ставить в холодильную камеру только после остывания.
- Рекомендуется хранить еду в герметичных упаковках или контейнерах.
- Стеклопанель можно двигать вверх или вниз, как вам удобнее.

## Морозильная камера

- Низкотемпературная морозильная камера позволяет хранить продукты в течение долгого времени и готовить лед.
- Морозильная камера подходит для хранения мяса, рыбы, рисовых шариков и других продуктов, которые не будут употреблены в пищу в ближайшее время.
- Большие куски мяса рекомендуется разрезать на маленькие порции, чтобы их можно было легко достать в любой момент. Будьте внимательны, не употребляйте в пищу продукты с истекшим сроком годности.
- Для быстрой заморозки продуктов активируйте функцию super freezing (быстрая заморозка).

## Flex зона

- Данная камера позволяет подобрать наиболее подходящую температуру хранения в диапазоне от -18 °C до 7 °C в зависимости от типа продуктов.
- При температуре от 0 °C до 7 °C она работает как холодильная камера.
- Установка 0 °C продлевает срок хранения; подходит для хранения свежих продуктов, которые будут употреблены в пищу в ближайшее время.
- Температура от -3 °C до -7 °C подходит для свежих мяса и рыбы. В этом случае продукты не нужно размораживать в микроволновой печи и их можно будет легко разрезать на кусочки.

На рисунке изображена наиболее оптимальная схема расположения выдвижных ящиков, контейнеров, полок и т. д. с точки зрения энергопотребления.

Примечание: если положить большое количество продуктов сразу после включения прибора, то он может работать с пониженной эффективностью. Продукты следует располагать так, чтобы они не заслоняли вентиляционные отверстия.

## 3.2 РЕЖИМЫ РАБОТЫ

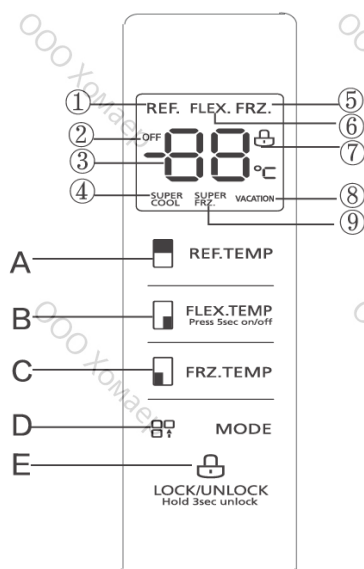

### 1. Дисплей

1. индикатор холодильной камеры
2. индикатор «ОТКЛ.»
3. индикатор температуры
4. индикатор функции super cooling (быстрое охлаждение)
5. индикатор морозильной камеры
6. индикатор зоны Flex
7. индикатор блокировки
8. индикатор vacation (отпуск)
9. индикатор функции super freezing (быстрая заморозка)

### 2. Кнопки

- A. управление холодильной камерой
- B. управление зоной Flex
- C. управление морозильной камерой
- D. кнопка переключения режимов
- E. кнопка блокировки

(Рисунок приведен для справки. Фактическая конфигурация зависит от модели вашего прибора)

## 3. Управление

### 1) Дисплей

После подключения прибора к сети питания подсветка дисплея активируется и будет работать в течение 3 секунд. Прибор подаст звуковой сигнал, затем дисплей переключится в режим нормальной работы.



Если прибор был подключен к сети питания в первый раз, то для холодильной камеры/зоны Flex/

морозильной камеры будут заданы следующие настройки температуры по умолчанию 5 °C/-18 °C/-18 °C соответственно.

При возникновении ошибки на дисплее отобразится соответствующий код (см. таблицу далее). Если ошибок нет, то на дисплее будет отображаться установленная температура.

Без нажатия на кнопки или при открывании дверцы, панель управления автоматически заблокируется. После 30 секунд в режиме  подсветка дисплея отключится через 30 секунд.

## 2) Блокировка

Когда блокировка снята, нажмите и удерживайте  в течение 3 секунд, чтобы заблокировать панель управления. Прибор подаст подтверждающий звуковой сигнал. После этого кнопки не будут реагировать на нажатие. Когда блокировка активирована, нажмите и удерживайте  в течение 3 секунд, чтобы снять блокировку. Прибор подаст подтверждающий звуковой сигнал. После этого кнопки будут реагировать на нажатие.

## 3) Настройка температуры в холодильной камере

Нажмите на кнопку  REF.TEMP. Далее каждое нажатие на кнопку будет уменьшать температуру на 1 °C. Температуру можно установить в промежутке от 2 °C до 8 °C. Когда отобразится значение 2 °C, нажмите на кнопку еще раз, чтобы переключиться на 8 °C.

## 4) Настройка температуры в зоне Flex

Нажмите на кнопку  FLEX.TEMP Press 5sec on/off. Далее каждое нажатие на кнопку будет уменьшать температуру на 1 °C. Температуру можно установить в промежутке от -18 °C до 7 °C. Когда отобразится значение -18 °C, нажмите на кнопку еще раз, чтобы переключиться на 7 °C.

## 5) Включение/отключение зоны Flex





Чтобы выключить зону Flex, нажмите и удерживайте кнопку  FLEX.TEMP Press 5sec on/off в течение 5 секунд, пока прибор не подаст тройной звуковой сигнал. На дисплее отобразятся «- -» и «OFF» (ОТКЛ.).



Чтобы включить зону Flex, нажмите и удерживайте кнопку  FLEX.TEMP Press 5sec on/off в течение 5 секунд, пока прибор не подаст тройной звуковой сигнал. На дисплее отобразится «00».





## 6) Настройка температуры в морозильной камере

Нажмите на кнопку  FRZ.TEMP. Далее каждое нажатие на кнопку будет уменьшать температуру на 1 °C. Температуру можно установить в промежутке от -24 °C до -16 °C. Когда отобразится значение -24 °C, нажмите на кнопку еще раз, чтобы переключиться на -16 °C.

## 7) Настройка режимов

Нажмите на кнопку **MODE**, чтобы выбрать другой режим работы. Режимы выбираются по очереди в следующем порядке: Super cooling (быстрое охлаждение)  **COOL**  $\rightarrow$  Super freezing (быстрая заморозка)  **FRZ.**  $\rightarrow$  Super cooling и Super freezing (быстрое охлаждение и быстрая заморозка)  **COOL**  $\rightarrow$  vacation (отпуск)  **VACATION**  $\rightarrow$  без режима  $\rightarrow$  super cooling (быстрое охлаждение)  **COOL**.

При включении режима Super cooling (быстрое охлаждение)  **COOL** холодильная камера будет работать с температурой 2 °C в течение последующих 2,5 часов. При отключении режима Super cooling (быстрое охлаждение)  **COOL** холодильная камера автоматически начнет работать с ранее установленной температурой.

При включении режима Super freezing (быстрая заморозка)  **FRZ.** морозильная камера будет работать с температурой -24 °C в течение последующих 6 часов. При отключении режима Super freezing (быстрая заморозка)  **FRZ.** морозильная камера автоматически начнет работать с ранее установленной температурой. Настройка продолжительности работы. После включения режима Super freezing (быстрая заморозка)  **FRZ.**, нажмите и удерживайте кнопку  FRZ.TEMP в течение 3 секунд – на дисплее отобразится «6», обозначающая продолжительность работы режима. Нажмите на кнопку  FRZ.TEMP еще раз, чтобы увеличить продолжительность до 48 часов, на дисплее отобразится значение «48». После истечения этого времени режим Super freezing (быстрая заморозка) автоматически отключится.

При включении режима vacation (отпуск) **VACATION** холодильная камера отключится, морозильная камера будет работать с температурой -18 °C.

Рекомендуемые настройки: холодильная камера – +4 °C, морозильная камера – -18 °C.



#### 8) При отключении электроэнергии

При отключении электричества в сети питания прибор запомнит текущие настройки и возобновит работу с сохраненными параметрами при возобновлении подачи электричества.

#### 9) Звуковой сигнал при открывании и индикация незакрытой дверцы

При открывании дверцы прибор будет подавать звуковой сигнал. Если не закрыть дверцу в течение двух минут, прибор будет подавать звуковой сигнал каждую минуту до закрытия дверцы. Нажмите на любую кнопку, чтобы остановить звуковой сигнал.

#### 10) Код ошибки

На дисплее отображаются коды возникающих во время работы ошибок. Несмотря на то, что холодильный шкаф может продолжать выполнять функции охлаждения после появления ошибок, рекомендуется вызвать технического специалиста, чтобы убедиться в том, что прибор работает должным образом.

Код ошибки	Описание ошибки
E1	Ошибка температурного датчика в холодильном отделении
E2	Ошибка температурного датчика в морозильном отделении
E3	Ошибка температурного датчика в отделении Flex
E4	Ошибка датчика размораживания в холодильном отделении
E5	Ошибка датчика размораживания в морозильном отделении

Код ошибки	Описание ошибки
E6	Ошибка обмена данных
E7	Ошибка датчика температуры в помещении
E8	Ошибка датчика размораживания в отделении Flex
EH	Ошибка датчика влажности

## 4. ТЕХНИЧЕСКОЕ ОБСЛУЖИВАНИЕ И УХОД

### 4.1 ОБЩИЕ РЕКОМЕНДАЦИИ ПО ОЧИСТКЕ

- Для нормальной работы холодильного шкафа и снижения энергопотребления следует регулярно убирать пыль за прибором и возле него.
- Регулярно проверяйте, что на уплотнительных лентах дверей нет загрязнений. Уплотнители следует чистить мягкой влажной тряпкой с мылом или разбавленным моющим средством.
- Во избежание посторонних запахов внутренние поверхности прибора следует чистить на регулярной основе.
- Перед тем как приступить к очистке внутренних поверхностей, вытащите все продукты, напитки, полки и ящики, а также отключите прибор от сети питания.
- Трудно очищаемые места, например, узкие углубления, зазоры или углы) рекомендуется регулярно чистить мягкими тряпками, щетками, а также при необходимости специальными приспособлениями (например, тонкими палочками), чтобы не допускать распространения бактерий.
- Не используйте мыло, чистящие средства, порошки, спреевые чистящие средства и т. д., так как они могут оставить посторонние запахи внутри камер хранения и испортить продукты.
- Держатели для бутылок, полки и выдвижные ящики следует чистить мягкой влажной тряпкой с мылом или разбавленным моющим средством. Вытрите насухо тряпкой или дождитесь, когда влага испарится естественным образом.
- Внешние поверхности прибора следует протирать мягкой влажной тряпкой с мылом, чистящим средством и т. д., в конце протрите насухо.



- Не используйте твердые щетки, стальные губки, металлические щетки, абразивы (например, зубные пасты), органические растворители (например, спирт, ацетон, банановую эссенцию и т. п.), кипяток, кислоты или щелочи, так как они могут повредить внешние и внутренние поверхности холодильного шкафа. Кипяток и такие органические растворители, как бензол, могут деформировать или повредить пластмассовые детали.
- Во избежание короткого замыкания и повреждения изоляции не выливайте воду или другие жидкости непосредственно на детали во время очистки.

 На время очистки и разморозки отключайте прибор от сети питания.

## 4.2 ОЧИСТКА ВЫДВИЖНОГО ЛОТКА

Рисунок 1



Рисунок 2



(Рисунок приведен для справки. Фактическая конфигурация зависит от модели вашего прибора)

Порядок очистки:

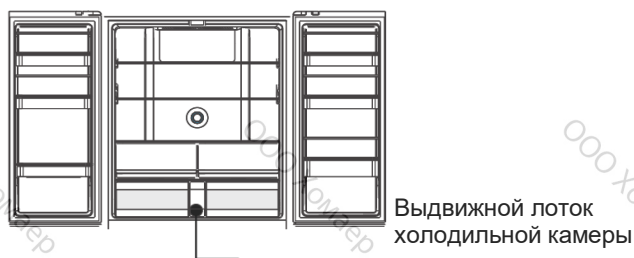
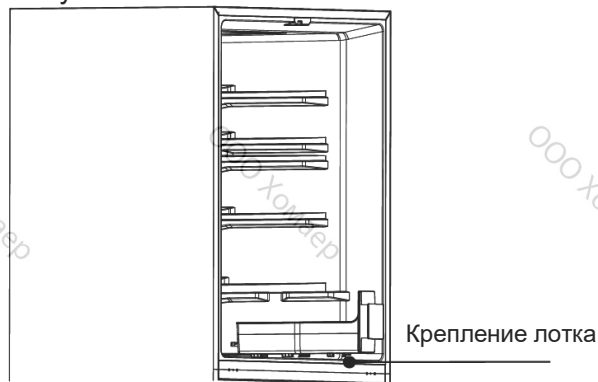
- выдвиньте лоток, как показано на рисунке 2;
- нажмите на крепление, чтобы вытащить лоток;
- очистите лоток и установите его, выполнив описанные выше действия в обратном порядке.

## 4.3 ОЧИСТКА ДВЕРНЫХ ПОЛОЧЕК

Порядок очистки:

- чтобы снять дверную полочку, несколько раз слегка постучите сначала по ее правой части, затем по левой, как показано на рисунке;
- после этого полочку можно будет легко вытащить.

(Рисунок приведен для справки. Фактическая конфигурация зависит от модели вашего прибора)

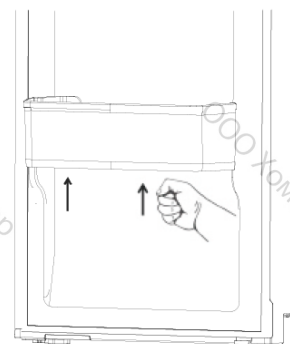

## 4.4 РАЗМОРОЗКА

- Холодильный шкаф работает по принципу охлаждения воздуха и имеет функцию автоматической разморозки. Из-за смены времен года или температуры внутри прибора может образовываться наледь, ее можно убрать вручную, отключив прибор от сети питания или с помощью сухого полотенца.

## 4.5 ПЕРЕРЫВЫ В ЭКСПЛУАТАЦИИ

- Отключение электричества в сети питания: даже в летнее время продукты внутри холодильного шкафа остаются охлажденными в течение нескольких часов. Пока не налажена подача питания, старайтесь как можно меньше держать двери прибора открытыми и не кладите внутрь дополнительные продукты.
- Долгий перерыв в эксплуатации: отключите прибор от сети питания и очистите, оставьте дверцы приоткрытыми, чтобы внутри не скапливались посторонние запахи.
- Переезд/перестановка: перед тем как переместить прибор в другое место, вытащите все предметы из камер хранения; зафиксируйте стеклянные перегородки, держатели для овощей, выдвижные ящики и т. п. с помощью скотча и закрутите ножки до упора; закройте дверцы и зафиксируйте их с помощью скотча. Во время перестановки не переворачивайте прибор вверх дном, не кладите на горизонтальные поверхности и не подвергайте воздействию вибраций; не наклоняйте прибор больше, чем на 45°.





Прибор предназначен для непрерывной работы после включения. Для продления срока службы прибора не следует прерывать работу прибора.

## 5 ПОИСК И УСТРАНЕНИЕ НЕИСПРАВНОСТЕЙ

Некоторые неисправности можно решить самостоятельно. Если проблему не удалось устранить, обратитесь в службу поддержки клиентов.

Прибор не работает	Убедитесь, что прибор подключен к сети питания надлежащим образом. Проверьте напряжение в сети питания. Проверьте сеть питания на работоспособность и отсутствие короткого замыкания.
Посторонний запах	Герметично упаковывайте продукты с сильным запахом. Убедитесь, что внутри холодильного шкафа нет испорченных продуктов. Очистите внутренние поверхности холодильного шкафа.
Компрессор работает долго	Компрессор может работать дольше обычного в летние периоды, когда в помещении высокая температура. Не рекомендуется одновременно хранить слишком много продуктов. Дайте продуктам остынуть прежде, чем положить их в холодильный шкаф. Дверцу открывают слишком часто.
Подсветка не работает	Убедитесь, что прибор подключен к сети питания надлежащим образом. Проверьте целостность лампы.
Не получается закрыть дверцу должным образом	Переставьте продукты, которые мешают закрыть дверцу. Холодильный шкаф наклонен.
Громкий шум	Убедитесь, что прибор установлен ровно по вертикали и не качается. Убедитесь, что все аксессуары установлены на своих местах.
Дверца не закрывается плотно	Удалите загрязнения с уплотнителя дверцы. Проведите процедуру восстановления свойств уплотнителя. Для этого нагрейте его с помощью фена или горячего полотенца и охладите.
Вода переливается из лотка, предназначенного для испарения конденсата	В холодильном шкафу хранится слишком много продуктов или продукты содержат слишком много влаги, которая образует наледь. Дверцу закрыли не до конца, в результате из-за попадания теплого воздуха внутри холодильного шкафа образовывалась дополнительная наледь, которая увеличивала количество воды во время размораживания.
Горячая поверхность корпуса	Встроенный конденсатор может нагревать корпус – не является признаком неисправности. Если корпус нагревается из-за слишком высокой температуры в помещении или из-за хранения большого количества продуктов, рекомендуется обустроить вентиляцию, обеспечивающую достаточное рассеивание тепла.
Конденсат на поверхностях	В условиях повышенной влажности на внешних поверхностях прибора и дверных уплотнителях может оседать конденсат – не является признаком неисправности. Просто уберите конденсат сухой тряпкой.
Посторонний шум	Гул: во время работы компрессор может издавать гудящие звуки, которые особенно заметны при включении и отключении. Не является признаком неисправности. Треск/скрип: хладагент в холодильном контуре может издавать треск или скрип – не является признаком неисправности.

**Таблица 1 «Климатические классы»**

<b>Климатический класс</b>	<b>Обозначение</b>	<b>Диапазон температуры в °С</b>
Расширенный умеренный	SN	от +10 до +32
Умеренный	N	от +16 до +32
Субтропический	ST	от +16 до +38
Тропический	T	от +16 до +43

Расширенный умеренный: эксплуатация холодильного шкафа при температуре от 10 °С до 32 °С;

Умеренный: эксплуатация холодильного шкафа при температуре от 16 °С до 32 °С;

Субтропический: эксплуатация холодильного шкафа при температуре от 16 °С до 38 °С;

Тропический: эксплуатация холодильного шкафа при температуре от 16 °С до 43 °С.

<b>Деталь</b>	<b>Кем поставляются</b>	<b>Минимальный срок доступности деталей</b>
термостат	Технические специалисты	Не менее 7 лет после вывода последней модели на рынок
температурные датчики	Технические специалисты	Не менее 7 лет после вывода последней модели на рынок
печатные платы	Технические специалисты	Не менее 7 лет после вывода последней модели на рынок
лампы подсветки	Технические специалисты	Не менее 7 лет после вывода последней модели на рынок
ручки дверей	Технические специалисты по ремонту и конечные пользователи	Не менее 7 лет после вывода последней модели на рынок
дверные петли	Технические специалисты по ремонту и конечные пользователи	Не менее 7 лет после вывода последней модели на рынок
лотки	Технические специалисты по ремонту и конечные пользователи	Не менее 7 лет после вывода последней модели на рынок
корзины	Технические специалисты по ремонту и конечные пользователи	Не менее 7 лет после вывода последней модели на рынок
уплотнители дверей	Технические специалисты по ремонту и конечные пользователи	Не менее 10 лет после вывода последней модели на рынок

Уважаемый клиент

1. Чтобы вернуть или заменить товар, обратитесь в магазин, где был куплен прибор.  
(Не забудьте принести чек)
2. Если прибор сломался и требует ремонта, обратитесь в службу технической поддержки.

000 Хомаер

000 Хомаер

000 Хомаер

000 Хомаер

000 Хомаер

000 Хомаер

000 Хомаер

000 Хомаер

000 Хомаер

000 Хомаер

000 Хомаер

000 Хомаер

000 Хомаер

000 Хомаер

000 Хомаер

000 Хомаер

000 Хомаер

000 Хомаер

000 Хомаер

000 Хомаер

000 Хомаер

000 Хомаер

000 Хомаер

000 Хомаер

000 Хомаер

000 Хомаер

000 Хомаер

000 Хомаер

000 Хомаер

000 Хомаер

000 Хомаер

000 Хомаер

000 Хомаер

000 Хомаер

000 Хомаер

000 Хомаер

000 Хомаер

000 Хомаер

000 Хомаер

000 Хомаер

000 Хомаер

000 Хомаер

000 Хомаер

000 Хомаер

000 Хомаер

000 Хомаер

000 Хомаер

000 Хомаер

000 Хомаер

000 Хомаер

000 Хомаер

000 Хомаер

000 Хомаер

000 Хомаер

000 Хомаер

000 Хомаер

000 Хомаер

000 Хомаер

000 Хомаер

000 Хомаер

000 Хомаер

000 Хомаер

000 Хомаер

000 Хомаер

000 Хомаер

000 Хомаер

000 Хомаер

000 Хомаер

000 Хомаер

000 Хомаер

000 Хомаер

000 Хомаер

000 Хомаер

000 Хомаер

000 Хомаер

000 Хомаер

000 Хомаер

000 Хомаер

000 Хомаер

000 Хомаер

000 Хомаер

000 Хомаер

000 Хомаер

000 Хомаер

000 Хомаер

000 Хомаер

000 Хомаер

000 Хомаер

000 Хомаер

000 Хомаер

000 Хомаер

000 Хомаер

000 Хомаер

000 Хомаер

000 Хомаер

000 Хомаер

000 Хомаер

000 Хомаер

000 Хомаер

000 Хомаер

000 Хомаер

000 Хомаер

000 Хомаер

000 Хомаер

000 Хомаер

000 Хомаер

000 Хомаер

000 Хомаер

000 Хомаер

000 Хомаер

000 Хомаер

000 Хомаер

000 Хомаер

000 Хомаер

000 Хомаер

000 Хомаер

000 Хомаер

000 Хомаер

000 Хомаер

000 Хомаер

OOO Хомаер

[www.kuppersbusch.ru](http://www.kuppersbusch.ru)

**Küppersbusch**

FÜR KÜCHEN MIT STIL

