

KUPPERSBERG

РУКОВОДСТВО ПОЛЬЗОВАТЕЛЯ

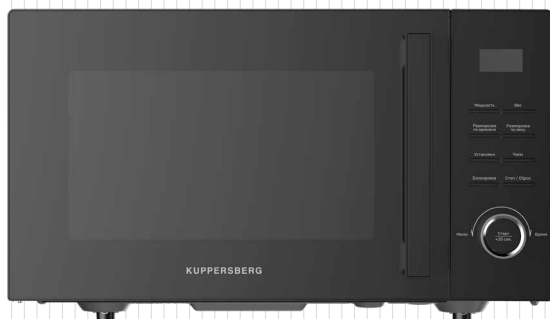

TMW 231

МИКРОВОЛНОВАЯ ПЕЧЬ



СОДЕРЖАНИЕ

ВАЖНЫЕ УКАЗАНИЯ ПО БЕЗОПАСНОСТИ.....	4
УСТАНОВКА.....	7
РАДИОПОМЕХИ.....	7
СОВЕТЫ ПО ПРИГОТОВЛЕНИЮ.....	8
ИНСТРУКЦИИ ПО ЗАЗЕМЛЕНИЮ.....	8
ПРЕЖДЕ ЧЕМ ОБРАЩАТЬСЯ В СЕРВИСНЫЙ ЦЕНТР.....	8
РУКОВОДСТВО ПО ПОДБОРУ ПОСУДЫ.....	9
ТЕХНИЧЕСКИЕ ХАРАКТЕРИСТИКИ.....	10
СХЕМА.....	10
ПАНЕЛЬ УПРАВЛЕНИЯ.....	11
ЭКСПЛУАТАЦИЯ.....	13
ЧИСТКА И УХОД.....	16

МИКРОВОЛНОВАЯ ПЕЧЬ

**МЕРЫ ПРЕДОСТОРОЖНОСТИ ВО ИЗБЕЖАНИЕ ВОЗМОЖНОГО ВЛИЯНИЯ ЧРЕЗМЕРНОГО КОЛИЧЕСТВА ЭНЕРГИИ МИКРОВОЛН**

⇒ Не пытайтесь использовать печь с открытой дверцей, так как работа с открытой дверцей может привести к опасному воздействию энергии микроволн. Важно не повредить и не сломать защитные блокировки.

⇒ Не помещайте никакие предметы между передней панелью печи и дверцей. Не допускайте скопления грязи или остатков чистящего средства на уплотнительных поверхностях.

⇒ Не включайте печь, если она повреждена. Особо важно, чтобы дверца печи закрывалась правильно, и чтобы:

1) Дверца не была повреждена (изогнута).

2) Петли и защелки были исправны.

3) Дверные уплотнения и уплотнительные поверхности были на месте.

⇒ Печь не должна регулироваться или ремонтироваться кем-либо, кроме квалифицированного обслуживающего персонала.

**ВАЖНЫЕ УКАЗАНИЯ ПО БЕЗОПАСНОСТИ**

При использовании электроприбора следует соблюдать основные меры предосторожности, в том числе следующие:

 **ПРЕДУПРЕЖДЕНИЕ:** Для снижения риска ожогов, поражения электрическим током, пожара, травм или воздействия чрезмерного количества микроволновой энергии:

⇒ Прочтите все инструкции перед использованием и сохраните их для дальнейшего использования.

⇒ Используйте данное устройство только по назначению, как описано в данном руководстве. Не используйте агрессивные химикаты или пары. Этот тип печи специально разработан для разогрева, приготовления или подсушивания продуктов. Он не предназначен для промышленного или лабораторного использования.

⇒ Не включайте печь, когда она пуста.

⇒ Не пользуйтесь данным прибором, если у него поврежден шнур или вилка, если он работает неправильно или если он был поврежден. Если шнур питания поврежден, он должен быть заменен производителем, его сервисным агентом или специалистом аналогичной квалификации во избежание опасности.

 **ПРЕДУПРЕЖДЕНИЕ:** разрешайте детям пользоваться печью без присмотра только после получения соответствующих инструкций, чтобы ребенок мог безопасно пользоваться печью и понимал опасность неправильного использования.

⇒ Для снижения риска возникновения пожара в печи:

МИКРОВОЛНОВАЯ ПЕЧЬ

– Разогревая пищу в пластиковом или бумажном контейнере, следите за микроволновой печью из-за возможности воспламенения.

– Перед помещением пакета в печь снимите проволоочные завязки с бумажных или пластиковых пакетов.

– При появлении дыма выключите прибор или отсоедините его от сети и держите дверцу закрытой, чтобы подавить пламя.

– Не используйте внутренность печи для хранения. Не оставляйте бумажные изделия, кухонную утварь или продукты питания внутри.

– Микроволновая печь предназначена для разогрева пищевых продуктов и напитков. Сушка одежды и нагрев грелок, тапочек, губок, влажной ткани и т.п. могут привести к травмам, возгоранию или пожару.

☞  **ПРЕДУПРЕЖДЕНИЕ:** Жидкость или другие пищевые продукты нельзя разогревать в герметичных контейнерах, так как они могут взорваться.

☞ Нагрев напитка в микроволновой печи может привести к замедленному вскипанию, поэтому необходимо соблюдать осторожность.

☞ Не жарьте продукты в печи. Горячее масло может повредить детали печи и посуду и даже привести к ожогам кожи.

☞ Яйца в скорлупе и цельные яйца, сваренные вкрутую, не следует разогревать в микроволновых печах, так как они могут взорваться даже после окончания микроволнового нагрева.

☞ Перед приготовлением прокалывайте продукты с толстой кожицей, такие как картофель, тыква, яблоки и каштаны.

☞ Содержимое бутылочек для кормления и детских баночек следует перемешать или встряхнуть, а перед употреблением проверить температуру, чтобы избежать ожогов.

☞ Кухонные принадлежности могут нагреться из-за тепла, передаваемого от разогретой пищи. Для обращения с посудой могут понадобиться прихватки.

☞ Посуду следует проверить, чтобы убедиться, что она пригодна для использования в микроволновой печи.

☞  **ПРЕДУПРЕЖДЕНИЕ:** Выполнение любых операций по обслуживанию или ремонту, связанных со снятием любого покрытия, обеспечивающего защиту от воздействия микроволновой энергии, опасно для кого-либо, кроме специально обученного персонала.

☞ Этот продукт относится к ISM-оборудованию группы 2 класса В. Определение группы 2, включающее все оборудование ISM/ПНМ (промышленное, научное и медицинское), в котором генерируется и/или используется радиочастотная энергия в виде электромагнитного излучения для обработки материала, а также электроэрозионное оборудование. К оборудованию класса В относится оборудование, пригодное для использования в бытовых условиях и в учреждениях, напрямую подключенных к сети электроснабжения низкого напряжения, питающей здания, используемые для бытовых целей.

МИКРОВОЛНОВАЯ ПЕЧЬ

⇒ Данное устройство не предназначено для использования лицами (включая детей) с ограниченными физическими, сенсорными или умственными способностями, или с недостатком опыта и знаний, за исключением случаев, когда они находятся под наблюдением или проинструктированы относительно использования устройства лицом, ответственным за их безопасность.

⇒ Следите за детьми, чтобы они не играли с прибором.

⇒ Микроволновая печь используется только отдельно.

⇒  **ВНИМАНИЕ:** Не устанавливайте печь над плитой или другим тепловыделяющим прибором. В случае установки устройство может быть повреждено, и гарантия будет аннулирована.

⇒ Микроволновая печь не должна размещаться в шкафу.

⇒  **ВНИМАНИЕ:** Дверца или внешняя поверхность могут нагреваться во время работы прибора.

⇒  **ВНИМАНИЕ:** Наружные части и детали могут нагреться во время использования. Маленьких детей следует держать подальше от печи.

⇒ Во время использования прибор нагревается. Следует соблюдать осторожность, чтобы не прикасаться к нагревательным элементам внутри печи.

⇒ Температура наружных поверхностей может быть высокой во время работы печи.

⇒ Прибор должен быть установлен у стены.

⇒ Прибор не должен использоваться детьми или лицами с ограниченными

физическими, сенсорными или умственными способностями, а также с недостатком опыта и знаний, если они не находятся под присмотром или не были проинструктированы.

⇒  **ПРЕДУПРЕЖДЕНИЕ:** Если дверца или уплотнители дверцы повреждены, печь нельзя эксплуатировать до тех пор, пока она не будет отремонтирована специалистом.

⇒ В инструкциях должно быть указано, что электроприборы не предназначены для работы с помощью внешнего коммутационного устройства или отдельной системы дистанционного управления.

⇒ Микроволновая печь предназначена только для домашнего использования, а не для коммерческого.

⇒ Не удаляйте упор сзади или сбorky. Он обеспечивает минимально необходимое расстояние от стены для циркуляции воздуха.

⇒ Надежно закрепите поворотный стол перед перемещением прибора, чтобы избежать повреждений.

⇒  **ОСТОРОЖНО!** Ремонт печи должен проводиться только специалистами, т.к. при этом требуется снятие крышек, обеспечивающих защиту от микроволнового излучения. Это касается и замены сетевого шнура или лампы. В таких случаях необходимо обращаться в сервисный центр.

⇒ Микроволновая печь предназначена только для размораживания, нагрева и приготовления пищи.

⇒ Для извлечения нагретой пищи используйте прихватки или перчатки.

⇒  **ОСТОРОЖНО!** При открытии крышки или оберточной фольги возможен выброс пара.

⇒ Прибор может использоваться детьми в возрасте от 8 лет и старше, а также лицами с ограниченными физическими, сенсорными или умственными способностями, или с недостатком опыта и знаний, если они находятся под присмотром или проинструктированы о безопасном использовании прибора. Дети не должны играть с прибором. Очистка и техническое обслуживание пользователем не должны производиться детьми, если они не достигли возраста 8 лет.

⇒ При появлении дыма не открывая печь, отключите ее от сети и держите дверцу закрытой до затухания пламени.

УСТАНОВКА

⇒ Убедитесь в том, что из печи удалены все упаковочные материалы.

⇒  **ВНИМАНИЕ:** Проверьте печь на наличие повреждений, таких как перекос или изгиб дверцы, повреждение уплотнений дверцы и контактных поверхностей, поломанные или ослабленные дверные петли и замок, вмятины на печи или дверце. При обнаружении повреждений не включайте печь, а обратитесь к продавцу или в сервисный центр.

⇒ Микроволновая печь должна устанавливаться на ровную прочную поверхность, способную выдерживать вес печи с пищей и посудой внутри.

⇒ Запрещается устанавливать печь вблизи нагревательных приборов, в ме-

стах с высокой влажностью, рядом с горючими материалами.

⇒ Для надлежащей работы печь должна хорошо вентилироваться. Оставьте минимум 20 см свободного пространства над печью и 5 см с обеих сторон. Не допускается закрытие вентиляционных отверстий печи. Не допускается удаление ножек печи.

⇒ Не допускается использование печи без стеклянного поворотного стола, роликовой опоры и вала в правильных позициях.

⇒ Убедитесь в том, что сетевой шнур не поврежден, не проходит под печью или по горячей, или острой поверхности.

⇒ Розетка должна быть легкодоступна, чтобы шнур можно было легко отсоединить в случае чрезвычайной ситуации.

⇒ Не допускается использование печи на открытом воздухе.

РАДИОПОМЕХИ

При работе микроволновая печь может создавать помехи для теле- радиоприемных устройств и аналогичного оборудования. При наличии помех их можно уменьшить или устранить, приняв следующие меры:

1. Очистите дверцу и уплотнительную поверхность печи.
2. Переориентируйте приемную антенну телевизора.
3. Передвиньте микроволновую печь относительно телевизора.
4. Отодвиньте микроволновую печь от телевизора.

МИКРОВОЛНОВАЯ ПЕЧЬ

5. Подключите микроволновую печь и телевизор к разным розеткам.



СОВЕТЫ ПО ПРИГОТОВЛЕНИЮ

⇒ Разложите продукты. Самые толстые куски кладите ближе к краю тарелки.

⇒ Определите время приготовления. Сначала выставьте минимальное время приготовления. Его можно будет увеличить в любой момент при необходимости. Перегретая пища может задымиться или загореться

⇒ Накрывайте пищу при приготовлении. Крышки предотвращают разбрызгивание влаги и жира.

⇒ Для ускорения приготовления в микроволновой печи таких продуктов как курица и гамбургеры, следует перевернуть их во время приготовления. Крупные продукты следует переворачивать, хотя бы один раз.

⇒ В процессе приготовления переворачивайте продукты, например, фрикадельки, а также перекладывайте их от центра блюда к краю.



ИНСТРУКЦИИ ПО ЗАЗЕМЛЕНИЮ

Микроволновая печь должна быть заземлена. Печь оснащена шнуром с проводником заземления и вилкой с контактом заземления. Она должна подключаться к розетке с заземлением. В случае короткого замыкания заземление снижает риск поражения электри-

ческим током, обеспечивая безопасный путь для отвода электрического тока.

Для микроволновой печи рекомендуется предусмотреть отдельную цепь заземления.

Высокое напряжение опасно и может привести к воспламенению или повреждению печи.

 **ВНИМАНИЕ!** Ненадлежащее заземление розетки может привести к поражению электрическим током.

ПРИМЕЧАНИЕ

1. При возникновении вопросов о заземлении или подключении к электрической сети обращайтесь к квалифицированному электрику или специалисту по обслуживанию.

2. Ни изготовитель, ни продавец не несут ответственности за повреждение печи или травмы, обусловленное нарушением указаний по подключению к электрической сети.

Провода сетевого шнура имеют следующие цвета:

Желто-зеленый = Земля

Голубой = Ноль

Коричневый = Фаза



ПРЕЖДЕ ЧЕМ ОБРАЩАТЬСЯ В СЕРВИСНЫЙ ЦЕНТР

Если печь не работает:

⇒ Убедитесь, что печь надежно подключена к электросети. Если это не так, извлеките вилку шнура из розетки, подождите 10 секунд и снова вставьте вилку в розетку.

⇒ Проверьте, не перегорел ли предохранитель и не отключился ли авто-

МИКРОВОЛНОВАЯ ПЕЧЬ

матический выключатель. Если они исправны, проверьте исправность розетки другим электроприбором.

☞ Убедитесь в том, что печь запрограммирована правильно и установлен таймер.

☞ Убедитесь в том, что дверца надежно закрыта, замок дверцы защелкнут. Если дверца не закрыта должным образом, генерация микроволновой энергии не начнется.

Если ничего из вышеперечисленного не помогло решить проблему, обратитесь к продавцу или в сервисный центр. НЕ ПЫТАЙТЕСЬ РЕМОНТИРОВАТЬ ПЕЧЬ САМОСТОЯТЕЛЬНО.



РУКОВОДСТВО ПО ПОДБОРУ ПОСУДЫ

☞ Микроволны не проходят сквозь металл. Используйте только посуду, подходящую для использования в микроволновых печах. Не допускается использование в микроволновой печи металлических контейнеров для продуктов питания и напитков. Если изготовитель указал конкретный размер и форму металлического контейнера, подходящего для приготовления в микроволновой печи, то в этом случае вышеуказанное требование неприменимо.

☞ Микроволны не проходят сквозь металл. Поэтому не допускается использование металлической посуды или посуды с металлической декорацией.

☞ Не допускается использование в микроволновой печи бумажных изделий из бумажных отходов, т.к. в них

могут быть металлические частицы, которые могут стать источником искр или воспламенения.

☞ Рекомендуется использовать круглые или овальные блюда, а не квадратные или продолговатые, так как пища в углах такой посуды может подвергаться слишком сильному перегреву.

☞ Для предотвращения перегрева отдельных участков можно использовать тонкие полоски алюминиевой фольги. Будьте осторожны, не используйте ее слишком много. Расстояние между полосками должно быть не менее 2,54 см.

Список ниже содержит указания по правильному выбору посуды.

Посуда для приготовления	МИКРОВОЛНЫ
Термостойкое стекло	ДА
Нетермостойкое стекло	НЕТ
Термостойкая керамика	ДА
Пластиковая посуда, безопасная для микроволновой печи	ДА
Кухонная бумага	ДА
Металлический лоток	НЕТ
Металлическая решетка	НЕТ
Алюминиевая фольга и контейнеры из фольги	НЕТ

МИКРОВОЛНОВАЯ ПЕЧЬ

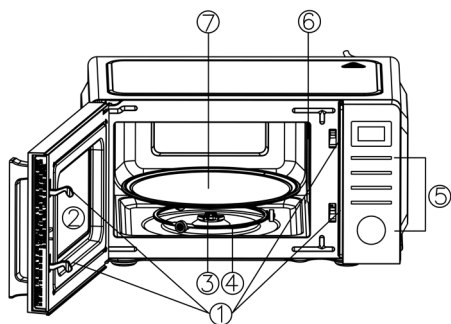

ТЕХНИЧЕСКИЕ ХАРАКТЕРИСТИКИ

Потребляемая мощность	230-240 В/50 Гц, 1400 Вт(Микроволны)
Выходная мощность	900 Вт
Рабочая частота	2450 МГц
Размеры корпуса	281 мм(В)×483 мм(Ш)×392 мм(Г)
Размеры внутренней камеры печи	217 мм(В)×340 мм(Ш)×337 мм(Г)
Объем печи	23 литров
Вес нетто	Около 13.8 кг

СХЕМА

1. Система защитной блокировки дверцы
 2. Стекло дверцы
 3. Вал
 4. Роликовое кольцо
 5. Панель управления
 6. Волновод
 7. Стекланный поворотный стол
- (Не удаляйте слюдяную пластину, закрывающую волновод)

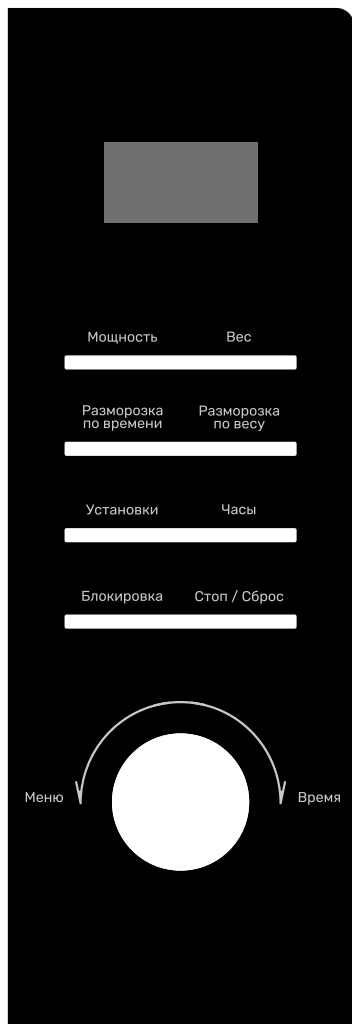
ПАНЕЛЬ УПРАВЛЕНИЯ



➤ Экран дисплея

Здесь отображается время приготовления, мощность и время.

➤ Мощность

Нажмите, чтобы установить уровень мощности приготовления пищи в микроволновой печи.

➤ Вес

Нажмите, чтобы установить вес блюда или порции.

➤ Разморозка по времени

Нажмите, чтобы разморозить продукты в зависимости от времени.

➤ Разморозка по весу

Нажмите, чтобы разморозить продукты в зависимости от их веса.

➤ Установки

Используйте, чтобы настроить работу микроволновой печи на выбранное вами время.

➤ Часы

Нажмите, чтобы установить время на часах.

➤ Блокировка

Используйте для установки блокировки от детей.

➤ Стоп/Сброс

Нажмите один раз, чтобы временно прекратить приготовление, или дважды, чтобы полностью отменить приготовление.

➤ Меню/Время

Поверните ручку влево, чтобы выбрать меню автоматического приготовления.

Поверните ручку вправо, чтобы установить время.

➤ СТАРТ/+30 сек

Нажмите на ручку, чтобы запустить программы приготовления.

Нажмите несколько раз, чтобы установить время приготовления и сразу же готовить на полной мощности.

МИКРОВОЛНОВАЯ ПЕЧЬ

ОПИСАНИЕ ДИСПЛЕЯ



	СВЧ (приготовление с помощью микроволн), мощность приготовления (10%-100%)
	СВЧ, мощность приготовления в процентах
	СВЧ, первый этап приготовления при многоступенчатом приготовлении
	СВЧ, мощность приготовления (80%-100%)
	СВЧ, мощность приготовления (10%-70%)
	Работа вентилятора (мощность приготовления 0%, нет микроволнового нагрева, работает только вентилятор)
	Часы или установка времени
	Установка таймера
	Второй этап многоступенчатого приготовления
	Разморозка по времени
	Пауза (Например, во время размораживания напоминание о том, что нужно перевернуть продукт)
	Автоматические программы
	Вес продуктов
	Блокировка от детей

ЭКСПЛУАТАЦИЯ

☞ При первом включении прибора прозвучит звуковой сигнал и на дисплее появится  и «1:01».

☞ В процессе настройки, если установка остановится примерно на 30 секунд, прибор вернется в режим ожидания.

☞ Если во время приготовления нажать кнопку СТОП/СБРОС один раз, программа будет приостановлена, затем можете нажать кнопку Старт/+30 сек. для возобновления. При нажатии кнопки СТОП/СБРОС дважды, программа будет отменена полностью.

☞ После завершения приготовления на экране отобразится сообщение «Конец (END)», и каждые две минуты будет звучать звуковой сигнал, пока пользователь не нажмет любую кнопку или не откроет дверцу прибора.

☞ В процессе приготовления верное нажатие сопровождается однократным звуковым сигналом, неверное нажатие – двумя звуковыми сигналами.

УСТАНОВКА ВРЕМЕНИ

Часы работают в 12- или 24-часовом формате, для выбора нажмите кнопку «ЧАСЫ».

1. В режиме ожидания нажмите кнопку «ЧАСЫ» один или два раза, чтобы перевести часы в 12- или 24-часовой режим.

2. Поверните ручку МЕНЮ/ВРЕМЯ, чтобы установить час.

3. Нажмите кнопку «ЧАСЫ» или Старт/+30 сек.

4. Поверните ручку МЕНЮ/ВРЕМЯ, чтобы установить минуты.

5. Нажмите кнопку «ЧАСЫ» или Старт/+30 сек. и подтвердите настройку.

 **ПРИМЕЧАНИЕ:** Во время приготовления вы можете проверить текущее время на часах, нажав кнопку «ЧАСЫ».

ПРИГОТОВЛЕНИЕ С ПОМОЩЬЮ МИКРОВОЛН

1. Нажмите кнопку «МОЩНОСТЬ» несколько раз, чтобы выбрать уровень мощности.

2. Поверните ручку Меню/Время, чтобы установить время приготовления.

Время варьируется от 10 секунд до 95 минут.

3. Нажмите на ручку Старт/+30 сек. для подтверждения.

Выберите уровень мощности, нажав кнопку МОЩНОСТЬ:

Нажмите кнопку МОЩНОСТЬ	Мощность приготовления
Однократно	100% (100)
Дважды	90% (90)
3 раза	80% (80)
4 раза	70% (70)
5 раз	60% (60)
6 раз	50% (50)
7 раз	40% (40)
8 раз	30% (30)
9 раз	20% (20)
10 раз	10% (10)
11 раз	0% (00)

МИКРОВОЛНОВАЯ ПЕЧЬ

🕒 ПРИМЕЧАНИЕ: Во время приготовления вы можете проверить текущий уровень мощности, нажав кнопку **МОЩНОСТЬ**. Если вы хотите готовить на полной мощности, поверните ручку **МЕНЮ/ВРЕМЯ** по часовой стрелке, чтобы установить время приготовления. Время варьируется от 10 секунд до 95 минут, затем нажмите кнопку **Старт/+30 сек.** для начала приготовления.

БЫСТРОЕ ПРИГОТОВЛЕНИЕ

Используйте эту функцию, чтобы запрограммировать микроволновую печь на приготовление блюд на 100% мощности. В режиме ожидания просто нажмите несколько раз на ручку **Старт/+30 сек.**, чтобы установить время приготовления (каждое нажатие увеличивает время на 30 секунд вплоть до 10 минут). Микроволновая печь автоматически начнет работать на полной мощности. Нажмите на ручку **Старт/+30 сек.**, чтобы увеличить время приготовления в процессе разогрева.

ФУНКЦИЯ +30 СЕКУНД

Во время приготовления (кроме функций размораживания по весу, размораживания по времени и автоматического приготовления) вы можете добавить время приготовления, нажав кнопку **СТАРТ/+30 СЕК.** Каждое нажатие увеличивает время на 30 секунд и так вплоть до 95 минут.

РАЗМОРОЗКА ПО ВРЕМЕНИ

1. В режиме ожидания нажмите кнопку **Разморозка по времени** один раз.

2. Поверните ручку **Меню/Время**, чтобы установить время размораживания. Время варьируется от 10 секунд до 95 минут.

3. Нажмите на ручку **Меню/Время** для подтверждения.

🕒 ПРИМЕЧАНИЕ: Во время размораживания прибор сделает паузу и подаст звуковой сигнал, напоминая Вам о необходимости перевернуть продукты, а затем нажмите на ручку **МЕНЮ/ ВРЕМЯ** снова, чтобы возобновить работу прибора.

РАЗМОРОЗКА ПО ВЕСУ

Время размораживания и уровень мощности устанавливаются автоматически после определения прибором веса продукта. Вес замороженных продуктов должен быть в диапазоне от 100 г до 1800 граммов.

1. Нажмите кнопку **Размораживание по весу** один раз.

2. Нажмите кнопку **Установка веса (ВЕС)** несколько раз, чтобы выбрать вес продукта.

3. Нажмите на ручку **СТАРТ/+30 СЕК.** для подтверждения.

🕒 ПРИМЕЧАНИЕ: Во время размораживания прибор сделает паузу и подаст звуковой сигнал, напоминая Вам о необходимости перевернуть продукты, а затем нажмите на ручку **СТАРТ/+30 СЕК.** снова, чтобы возобновить работу прибора.

УСТАНОВКИ

Эта функция позволяет микроволновой печи включиться позже.

1. В режиме ожидания установите программу приготовления (выберите быстрое приготовление, разморозку по времени, разморозку по весу).

2. Нажмите кнопку УСТАНОВКИ один раз.

3. Поверните ручку Меню/Время, чтобы установить час.

4. Нажмите кнопку УСТАНОВКИ или СТАРТ/+30 СЕК.

5. Поверните ручку Меню/Время, чтобы установить минуту.

6. Нажмите кнопку УСТАНОВКИ или СТАРТ/+30 СЕК.

ПРИМЕЧАНИЕ: Когда таймер включения установлен, вы можете проверить заданное время, нажав кнопку УСТАНОВКИ один раз. Вы можете отменить эту функцию, нажав кнопку СТОП/СБРОС, когда отображается установленное вами время.

МНОГОСТУПЕНЧАТОЕ ПРИГОТОВЛЕНИЕ

В вашей микроволновой печи можно запрограммировать до 2 автоматических последовательностей приготовления.

Предположим, вы хотите установить следующую программу приготовления.

Приготовление с помощью микроволн



Приготовление с помощью микроволн (но меньшая мощность)

1. Введите первую программу приготовления в микроволновой печи. Не нажимайте на ручку СТАРТ/+30 СЕК.

2. Введите вторую программу приготовления в микроволновой печи.

3. Нажмите на ручку СТАРТ/+30 СЕК., чтобы начать.

ПРИМЕЧАНИЕ: Быстрое приготовление, Разморозка по весу, Разморозка по времени и Автоматические программы приготовления не применяются в этой функции.

БЛОКИРОВКА ОТ ДЕТЕЙ

Блокировка предотвращает использование микроволновой печи детьми.

Чтобы выбрать эту функцию: В режиме ожидания нажмите и удерживайте кнопку БЛОКИРОВКА более 3 секунд, затем раздастся звуковой сигнал, прибор автоматически перейдет в режим блокировки от детей, и загорится индикатор блокировки.

В состоянии блокировки все кнопки отключены.

Для отмены этой функции: нажмите и удерживайте кнопку БЛОКИРОВКА более 3 секунд, затем раздастся звуковой сигнал и индикатор погаснет.

АВТОМАТИЧЕСКИЕ ПРОГРАММЫ ПРИГОТОВЛЕНИЯ

Для автоматических программ приготовления не требуется программировать время и мощность. Достаточно указать тип продукта, который вы хотите приготовить, а также вес или количество порций.

МИКРОВОЛНОВАЯ ПЕЧЬ

1. В режиме ожидания один раз поверните ручку МЕНЮ/ВРЕМЯ против часовой стрелки, на экране появится надпись «А-01», затем поверните ручку МЕНЮ/ВРЕМЯ по часовой стрелке, чтобы выбрать другой код блюда (описано ниже).

2. Нажимайте кнопку «ВЕС» несколько раз, чтобы установить вес продукта или порцию.

3. Нажмите СТАРТ/+30 СЕК., чтобы подтвердить.

Меню автоматического приготовления:

Код продукта	Продукт	Примечания
A-01	Кофе/Молоко (200мл/кружка или 1-3 кружки)	<ul style="list-style-type: none"> ☞ Для молока/кофе и картофеля на дисплее не будет отображаться вес «g» ☞ Результат автоматического приготовления зависит от таких факторов, как форма и размер продуктов, ваши личные предпочтения относительно степени готовности определенных продуктов и даже от того, насколько правильно вы помещаете еду в микроволновой печи. Если вы считаете, что результат не совсем удовлетворительный, отрегулируйте время приготовления
A-02	Картофель (230±10 г/порция, 1-2 порции)	
A-03	Рис (150-600 гр)	
A-04	Спагетти (100 гр, 200 гр, 300 гр)	
A-05	Авторазогрев (200-800 гр)	
A-06	Рыба (200-600 гр)	

ЧИСТКА И УХОД

☞ Перед очисткой выключите печь и отсоедините ее от электрической сети.

☞ Поддерживайте камеру печи в чистоте. Брызги пищи со стенок печи вытирайте влажной тряпкой. При более сильном загрязнении можно использовать мягкое моющее средство. Не следует использовать пульверизаторы или другие сильные моющие средства. Они могут оставить пятна и подтеки или сделать поверхность дверцы матовой.

☞ Наружную часть печи следует протирать влажной тряпкой. Во избежание повреждения рабочих частей

внутри печи вода не должна попадать в вентиляционные отверстия.

☞ Для удаления пролитой жидкости или брызг протрите с двух сторон дверцу, стекло, уплотнители дверцы и прилегающие детали. Не используйте абразивные чистящие средства.

☞ Не допускается использование пароочистителей.

☞ Не допускайте попадания воды на панель управления. Протрите ее мягкой, чуть влажной тканью. При чистке панели управления оставляйте дверцу печи, открытой для предотвращения ее случайного включения.

МИКРОВОЛНОВАЯ ПЕЧЬ

➔ При наличии на двери конденсата протрите его мягким полотенцем. Это может произойти, если микроволновая печь работает в условиях высокой влажности. Это нормально.

➔ Необходимо регулярно очищать стеклянный поворотный стол. Его можно вымыть в теплой мыльной воде или в посудомоечной машине.

➔ Роликовое кольцо и дно камеры следует регулярно очищать для предотвращения появления чрезмерного шума. Просто протрите пол камеры печи тряпкой, слегка смоченной раствором мягкого моющего средства. Роликовое кольцо можно мыть водой с моющим средством или в посудомоечной машине. При обратной установке роликового кольца следите за тем, чтобы установить его в правильное положение.

➔ Для удаления запахов из печи используйте следующий метод: протрите на терке 1 лимон и смешайте его с чашкой воды. Прогрейте данную смесь в печи в течение 5 минут. Затем тщательно протрите печь чистым мягким полотенцем.

➔ Если лампочка перегорела, обратитесь в службу сервисного обслуживания клиентов.

➔ Остатки пищи необходимо удалять, а печь регулярно чистить. Ненадлежащая очистка печи может привести к повреждению поверхности, уменьшению срока службы, и, вероятно, к возникновению опасных ситуаций.



➔ Не выбрасывайте печь вместе с бытовым мусором. Ее следует сдать в соответствующий приемный пункт.

МИКРОВОЛНОВАЯ ПЕЧЬ

Обратите Ваше внимание!

Также неисправностями Изделия не являются:

Микроволновые печи	Незначительные технические запахи в новом изделии в начальный период эксплуатации
	Изменение цвета корпусных элементов в процессе эксплуатации

 ПРЕДУПРЕЖДЕНИЕ	Прибор не предназначен для использования лицами (включая детей) с пониженными физическими, сенсорными или умственными способностями или при отсутствии у них жизненного опыта или знаний, если они не находятся под присмотром или не проинструктированы об использовании прибора лицом, ответственным за их безопасность. Дети должны находиться под присмотром во избежание игр с прибором
	При повреждении шнура питания его замену, во избежании опасности, должны производить изготовитель, сервисная служба или подобный квалифицированный персонал
	Недопустимо возникновение факельного пламени под воздухоочистителем (для вытяжек)
 ВНИМАНИЕ!	Детали прибора могут нагреваться во время работы
<p>Условия хранения продукции по ГОСТу 15150-69, в помещениях с естественной вентиляцией при температуре воздуха от минус 50°C до плюс 40°C, относительной влажности не более 75%.</p>	

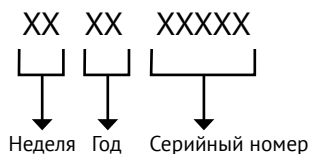
СЕРИЙНЫЙ НОМЕР:**ИЗГОТОВИТЕЛЬ:**

Эм энд Джи Хаусгерате ГмбХ
Потсдамер стр, 92 10785 Берлин

ЛИЦО, УПОЛНОМОЧЕННОЕ ИЗГОТОВИТЕЛЕМ:

ООО «Эм-Джи Русланд», 141400
г. Химки, ул. Бутаково, д. 4
info@kuppersberg.com

📌 Серийный номер указан на корпусе прибора и на упаковке. Если отсутствует или поврежден, серийный номер зашифрован в QR-коде, расположенном на упаковке и на самом приборе. Для его получения отсканируйте QR-код с помощью камеры смартфона.

Фирма-производитель оставляет за собой право на внесение изменений в конструкцию, комплектацию и дизайн приборов.

Сделано в КНР, Завод-изготовитель: GUANGDONG GALANZ MICROWAVE ELECTRICAL APPLIANCES MANUFACTURING CO., LTD.





УСЛОВИЯ ГАРАНТИЙНОГО ОБСЛУЖИВАНИЯ

Внимательно ознакомьтесь с условиями гарантийного обслуживания.

Изготовитель оставляет за собой право вносить изменения в конструкцию, комплектацию или технологию изготовления, таковые изменения не влекут обязательств по изменению или улучшению ранее выпущенных изделий. Указанные изменения могут быть произведены без предварительного уведомления.

Изготовителем техники марки «Kuppersberg» установлен срок службы 7 (семь) лет на крупную бытовую технику: газовые и комбинированные плиты, духовые шкафы, электрические и газовые варочные поверхности, холодильное оборудование, стиральные машины, сушильные барабаны, посудомоечные машины, пароварки, кухонные вытяжки), при соблюдении правил эксплуатации и применении ее в бытовых целях.

Данные сроки исчисляются с даты изготовления изделия.

Правила безопасного и эффективного использования изложены в Инструкции по эксплуатации. По истечении установленного срока службы изготовитель не несет ответственности за безопасность изделия.

На всю бытовую технику марки «Kuppersberg» гарантийный срок составляет 24 (двадцать четыре) месяца. Гарантийный срок исчисляется со дня заключения договора купли-продажи при наличии кассового и/или товарно-кассового чека, при отсутствии документов о покупке согласно п. 2 ст. 19 ЗоЗПП гарантийный срок исчисляется с даты изготовления изделия.

Данная Гарантия действительна только на территории Российской Федерации, Республики Беларусь, Республики Казахстан. Гарантия распространяется только на официально поставленные изделия, сертифицированные для указанных стран, а также на оригинальные комплектующие и составные части данных изделий.

На территории других государств гарантийный срок устанавливается в соответствии с внутренним законодательством.

1. Данная гарантия распространяется только на изделия, используемые в личных, семейных или домашних целях, не связанных с предпринимательской деятельностью.

2. Гарантийный срок на комплектующие изделия (такие изделия, которые могут быть сняты с основного изделия без применения каких-либо инструментов, а именно, ящики, полки, решётки, корзины, насадки, трубки, шланги или другие подобные комплектующие) составляет 6 (шесть) месяцев с момента продажи основного изделия магазином.

3. Гарантийный срок на новые комплектующие и составные части, установленные в изделие, взамен вышедших из строя, при гарантийном ремонте, равен сроку гарантии на изделие и заканчивается одновременно с окончанием гарантийного срока изделия.

4. Гарантийный срок на элементы освещения, лампы составляет 15 дней с даты покупки прибора.

5. Гарантийный ремонт выполняется бесплатно авторизованным сервисным центром на дому у потребителя или в мастерской по усмотрению сервисного центра.

6. Прежде чем вызвать специалиста сервисного центра, внимательно прочитайте инструкцию по эксплуатации изделия. Если изделие исправно, то за сервисным центром остаётся право требовать от Потребителя возмещения стоимости сервисных мероприятий за ложный вызов.

7. Для осуществления технического обслуживания и ремонта изделия, потребителю необходимо обеспечить доступ сотруднику авторизованного сервисного центра к изделию (в том числе встраиваемому).

8. Претензии по качеству основного изделия, его комплектующих и составных частей принимаются при условии, что недостатки обнаружены в течение гарантийных сроков, установленных соответственно на основное изделие, его комплектующие и составные части. Претензии рассматриваются после только после предварительной проверки качества изделия представителем авторизованного сервисного центра.

9. Во избежание возможных недоразумений, сохраняйте в течении гарантийного срока изделия документы, прилагаемые при продаже (кассовый и/или товарный чек, инструкцию по эксплуатации).

10. Изготовитель не несет какой-либо ответственности за любой возможный ущерб, нанесенный потребителю, в случаях несоблюдения требований Изготовителя, указанных в данном гарантийном документе и инструкции по эксплуатации.

Изготовитель не несет гарантийные обязательства в следующих случаях:

При возникновении недостатков, вызванных несоблюдением прилагаемой к изделию инструкции по эксплуатации, неправильной установкой, хранением или транспортировкой изделия, небрежным обращением или плохим уходом, неправильным использованием, включая перегрузку.

Использования изделия для предпринимательской или профессиональной деятельности.

Не соблюдения потребителем правил подключения и монтажа изделия, установкой дополнительных элементов на изделии, препятствующих доступу специалиста к прибору для проведения сервисных мероприятий.

На изделия, которые подвергались ремонту, разборке или конструктивным изменениям, которые повлекли отказ в работе изделия, неуполномоченными на то лицами или организациями не являющимися авторизованными сервисными центрами.

Так же если удалены, не разборчивы или изменены заводские наклейки с указанием модели, продуктового и серийного номера изделия.

Повреждений техники или нарушений ее нормальной работы, которые вызваны не зависящими от производителя причинами, такими как нестабильность параметров электросети (установленных государственными стандартами ГОСТ 13109-97), явления природы и стихийные бедствия, пожар, домашние животные и насекомые, попадание внутрь изделия посторонних предметов, жидкостей, и другими подобными причинами.

Повреждения техники или нарушений ее нормальной работы, вызванных сверхнормативными отклонениями параметров электро-, газо-, или водоснабжения от номинальных значений.

Внешние и внутренние загрязнения, царапины, трещины, вмятины, потёртости и прочие механические повреждения, повреждения стеклянных деталей, включая разрушения, повреждения стеклокерамики, изменения цвета стеклокерамики в зонах конфорок, царапины, возникшие в процессе эксплуатации.

Использование посуды не соответствующего типа и размера, рекомендованного изготовителем согласно инструкции по эксплуатации.

На шумы и звуки работы электрооборудования индукционных и электрических плит, даже в выключенном состоянии, так же на шум пламени, издаваемый газовыми конфорками.

Повреждения деталей, которые произошли в результате естественного износа, включая расходные материалы, такие как: лампы, элементы питания, фильтры, монтажные и уплотнительные элементы, соединительные электрокабели, разъёмы, шланги, фильтры, антивозвратные клапаны, металлические и стеклянные противни, решетки, держатели противней и решеток, телескопические направляющие, тарелки, блюда, ручки и кнопки управления, решетки плит, составные части конфорок и дополнительных аксессуаров.

Образования на нагревательных элементах избыточного слоя накипи, при повышенной жесткости воды необходима обработка соответствующими составами.

Попадания во внутренние рабочие объёмы изделия посторонних предметов, мелких деталей одежды или остатков пищи.

Механических повреждений изделия потребителем (вмятины, царапины, трещины, сколы и т. д.)

Потери товарного вида изделия в следствие воздействия химических веществ.

Длительных термических воздействиях и других подобных повреждениях, возникших в процессе эксплуатации. Время приготовления пищи не должно превышать более 3 часов непрерывного включения конфорок.

На работы по установке, регулировке, чистке изделия, замене расходных материалов и прочий уход за изделием, оговорённый в инструкции по эксплуатации (периодическое обслуживание).

Движения хладагента внутри холодильника, морозильника, который может издавать кратковременные шумы (свист, звук перетекающей жидкости и т. д.), даже при отключенном компрессоре, что не является дефектом, так же не является дефектом потрескивание составных частей прибора в результате температурных деформаций. Характерные звуки включения компрессора и автоматики являются нормальными звуками при работе электрооборудования прибора. Для холодильников, оборудованных устройством для приготовления льда (ледогенератором), при не использовании устройства для приготовления льда (ледогенератора) в течении 7 дней и более, обязательно требуется отключать функцию приготовления льда, освободить емкость от ранее приготовленного льда. Во избежание солнечного ультрафиолетового и температурного воздействия на корпус холодильника, место для установки холодильника должно быть защищено от прямого попадания солнечного света на прибор.

Установка и подключение крупной бытовой техники, включая встраиваемую бытовую технику

Для установки и подключения изделий производитель рекомендует Вам обратиться в авторизованные сервисные центры. Вы можете воспользоваться услугами любых других квалифицированных специалистов имеющих сертификат на оказание подобных услуг.

Перед установкой, использованием обязательно внимательно прочтите Инструкцию по эксплуатации.

Оплата работ по установке и подключению изделия происходит по прейскуранту сервисного центра.

Изготовитель не несёт какой-либо ответственности за любой ущерб, нанесенный имуществу граждан вследствие установки и подключения, не соответствующих требованиям, указанным в инструкции по эксплуатации и произведенных не уполномоченными на то лицами.

В случае нарушений требований Изготовителя по установке и подключению, ответственность за причиненный ущерб несет лицо или организация, проводившее работы по установке и подключению.

Газовая бытовая техника подключается только специалистом, имеющим лицензию и допуск на работы с газовым оборудованием. Гарантийное и сервисное обслуживание осуществляется только при наличии отметки в паспорте изделия о подключении или документа уполномоченной организации о подключении газового оборудования.

Изделия, имеющие трехконтактную сетевую вилку, обязательно должно быть заземлено.

По всем вопросам технического обслуживания и приобретения оригинальных расходных материалов и аксессуаров Вы можете обращаться в авторизованные сервисные центры, информация по сервисному обслуживанию изделий «Kuppersberg» указана на сайте изготовителя: www.kuppersberg.com

KUPPERSBERG

СЕРВИСНАЯ КНИЖКА

МОДЕЛЬ

ТИП ИЗДЕЛИЯ

СЕРИЙНЫЙ НОМЕР

ДАТА ПРОДАЖИ

М.П.
продавца

Уважаемый Покупатель !

Благодарим Вас за выбор продукции компании KUPPERSBERG.

Настоящим, компания KUPPERSBERG подтверждает, что приобретённая Вами техника изготовлена из высококачественных материалов при повышенном контроле качества продукции и отвечает всем техническим и экологическим критериям, предъявляемым к домашней бытовой технике.

Данный товар сертифицирован на территории Российской Федерации.

Производитель обязуется обеспечить бесплатный гарантийный ремонт в течение всего гарантийного срока.

Требования потребителя, соответствующие Законодательству РФ, могут быть предъявлены в течение 24 месяцев с Даты продажи изделия при условии, что недостатки в продукции не возникли вследствие нарушения покупателем правил пользования, транспортировки, хранения и иных действий пользователя или третьих лиц или обстоятельств непреодолимой силы (пожар, природная катастрофа и т.д.).

Гарантийное обслуживание осуществляется в уполномоченных KUPPERSBERG авторизованных сервисных центрах. Ответственность за качество, сроки ремонта несут уполномоченные сервисные центры. Неисправные детали и узлы техники в гарантийный период заменяются потребителю на новые безвозмездно.

Телефон горячей линии KUPPERSBERG:

8 (800) 775-73-29 (звонки для всех регионов РФ бесплатные)

Часы работы горячей линии:

понедельник-пятница с 9-00 до 18-00 без перерыва

Полный список авторизованных сервисных центров KUPPERSBERG

Вы можете найти на официальном сайте www.kuppersberg.com

СВЕДЕНИЯ О РЕМОНТАХ

Ремонт №1

Дата обращения	Дата ремонта	Неисправность	Выполненная работа	Запасная часть

Ремонт №2

Дата обращения	Дата ремонта	Неисправность	Выполненная работа	Запасная часть

Ремонт №3

Дата обращения	Дата ремонта	Неисправность	Выполненная работа	Запасная часть

KUPPERSBERG

ГАРАНТИЙНЫЙ СЕРТИФИКАТ

Обратите особое внимание!

Все условия гарантии регулируются действующим Законодательством РФ.

Гарантийные обязательства не распространяются на технику с неисправностями, возникшими вследствие нарушения технологических требований, описанных в Инструкции по эксплуатации, в том числе:

- нестабильности параметров электросети, установленных ГОСТ 13109-87, а также нестабильности уровня давления газа, согласно ГОСТ Р50696-2006;
- нестабильности водопроводной сети, установленных СНиП 2.04.02-84;
- на технику, используемую от целей, отличных от бытового пользования, а также технику, установленную в организациях любого типа собственности;
- при наличии следов механических повреждений (трещины, сколы, царапины и пр.), связанных с причиной обращения;
- при наличии следов несанкционированного вскрытия или неквалифицированного ремонта третьими лицами (за исключением особых случаев, предусмотренных действующим Законодательством РФ);
- при несоответствии данных о технике в Сервисной книжке и на оригинальной наклейке (шильде) на изделии;
- при неправильном подключении изделия, попадании внутрь изделия посторонних предметов, мелких деталей и фрагментов одежды или остатков пищи;
- при попадании на внутренние узлы и детали изделия посторонних жидкостей, насекомых или при наличии следов их жизнедеятельности;
- вследствие образования на элементах изделия избыточного слоя накипи или иных отложений, вызванных повышенной жесткостью воды;
- при обнаружении воздействия на внутренние и внешние элементы изделия агрессивных химических веществ, а также термического воздействия ;
- в случае, если изделие на момент визита уполномоченной сервисной службы KUPPERSBERG было в технически исправном состоянии

KUPPERSBERG

#1

Модель изделия _____

Серийный № _____

Дата продажи _____

М.П.
продавца

KUPPERSBERG

#2

Модель изделия _____

Серийный № _____

Дата продажи _____

М.П.
продавца

KUPPERSBERG

#3

Модель изделия _____

Серийный № _____

Дата продажи _____

М.П.
продавца

Товар получил без повреждений, претензий к внешнему виду и комплектности не имею

(Фамилия, имя и подпись Потребителя)

С условиями гарантийных обязательств KUPPERSBERG ознакомлен и согласен. Полная, необходимая, достоверная информация о Товаре, Изготовителе, Продавце мною получена

(Фамилия, имя и подпись Потребителя)

СВЕДЕНИЯ ОБ УСТАНОВКЕ

Заполняется лицом, осуществившем подключение (Установку)

Дата подключения (установки)	Фамилия, Имя специалиста, проводившего подключение	Наименование организации, выполнившей подключение	Подпись специалиста, проводившего подключение

Внимание: KUPPERSBERG настоятельно рекомендует доверять подключение (установку) приобретённого Товара специалистам Авторизованного сервисного центра KUPPERSBERG. При подключении изделия через АСЦ KUPPERSBERG, гарантийный срок исчисляется с Даты подключения (установки) изделия, но не более 3 месяцев с даты продажи. Оплата работ по подключению и настройке изделия осуществляется на основании прейскуранта платных услуг организации, осуществляющей подключение. Изготовитель не несёт ответственности за ущерб имуществу и здоровью граждан, возникший в связи с некачественным подключением изделия третьими лицами. В случае возникновения поломки изделия вследствие описанных выше причин, ответственность за причинённый ущерб потребителю, а также за восстановление работоспособности изделия, несёт лицо, осуществлявшее подключение. Газовые варочные панели и духовки могут быть установлены только сертифицированным специалистом, имеющим соответствующий допуск на установку и проведение работ по газовому оборудованию. Гарантийное обслуживание осуществляется только при наличии отметки Организации, уполномоченной на проведение такого рода работ.

KUPPERSBERG

#1

Сервис-центр _____

Инженер, Ф.И.О.,
подпись _____

Дата ремонта _____



М.П.
сервис-центра

KUPPERSBERG

#2

Сервис-центр _____

Инженер, Ф.И.О.,
подпись _____

Дата ремонта _____



М.П.
сервис-центра

KUPPERSBERG

#3

Сервис-центр _____

Инженер, Ф.И.О.,
подпись _____

Дата ремонта _____



М.П.
сервис-центра



ВНИМАНИЕ!

ПРОИЗВОДИТЕЛЬ НАСТОЯТЕЛЬНО
РЕКОМЕНДУЕТ СОХРАНЯТЬ
НАСТОЯЩЕЕ РУКОВОДСТВО
В ТЕЧЕНИЕ ВСЕГО СРОКА
ПОЛЬЗОВАНИЯ ИЗДЕЛИЕМ.

➔ Kuppersberg

➔ www.kuppersberg.com