

KUPPERSBERG

TECHNISCHER PASS

TECHNICAL PASSPORT

РУКОВОДСТВО ПОЛЬЗОВАТЕЛЯ

HO 615 B, BX, W

BUILT-IN OVEN

EINGEBAUTER BACKOFEN

ВСТРАИВАЕМЫЙ ДУХОВОЙ ШКАФ



INHALT

SICHERHEITSHINWEISE	4
GERÄTEBESCHREIBUNG.....	8
INSTALLATION	11
BETRIEB	14
REINIGUNG UND WARTUNG	26
MASSNAHMEN BEI EINER STÖRUNG	30
TECHNISCHE DATEN	31



SEHR GEEHRTER KUNDE!

Der Ofen ist sehr einfach zu bedienen und produktiv. Bitte lesen Sie die Bedienungsanleitung sorgfältig durch.

Das Gerät wurde vor der Verpackung und dem Versand ab Werk vollständig auf Sicherheit und Funktionalität geprüft.

Lesen Sie die Anleitung sorgfältig durch, bevor Sie das Gerät benutzen.

Wenn Sie die Anweisungen genau befolgen, können Sie Probleme bei der Verwendung des Geräts vermeiden.

Bewahren Sie die Bedienungsanleitung unbedingt auf und bewahren Sie sie an einem sicheren Ort auf, damit Sie jederzeit darin nachschlagen können.

Um mögliche Unfälle zu vermeiden, müssen die in der Bedienungsanleitung enthaltenen Anweisungen genau befolgt werden.

⚠ VORSICHT!

Benutzen Sie das Gerät nicht, bevor Sie diese Anleitung gelesen haben.

Das Gerät ist nur für den Hausgebrauch bestimmt.

Der Hersteller behält sich das Recht vor, Änderungen vorzunehmen, die den Betrieb des Geräts nicht beeinträchtigen.

Eingebauter backofen

**SICHERHEITSHINWEISE****HINWEIS:**

Eine geerdete Steckdose ist in der Nähe (hinter) des Geräts erforderlich.

Eine eigene Stromleitung wird empfohlen (nicht erforderlich). Wenn zusätzliche Geräte an dieselbe Leitung angeschlossen werden, kann der Nennstrom des Stromkreises überschritten werden. Wenn ein Stromkreisunterbrecher oder eine Sicherung nach der Installation des Geräts wiederholt ausgelöst wird, kann eine eigene Stromleitung erforderlich sein.

➔ Das Gerät darf nur von einem qualifizierten Techniker in Übereinstimmung mit dieser Anleitung installiert werden. Eine unsachgemäße Installation kann zu Schäden an Personen, Tieren und/oder Sachen führen.

Der Hersteller haftet nicht für Schäden an Personen, Tieren und/oder Sachen, die durch eine unsachgemäße Installation des Geräts verursacht werden.

WICHTIG: Schalten Sie die Stromzufuhr ab, bevor Sie mit Wartungs- oder Reparaturarbeiten am Gerät beginnen.

ACHTUNG:

Beachten Sie bei der Verwendung des Geräts die folgenden Vorsichtsmaßnahmen:

➔ Ihr Einbaubackofen ist ein elektrisches Gerät. Um Brände, Verbrennungen, elektrische Schläge und/oder andere Verletzungen an Leib und Leben zu vermeiden, müssen die grundlegenden Vorsichtsmaßnahmen wie bei jedem anderen elektrischen Gerät beachtet werden, ins-

besondere bei solchen mit elektrischen Heizelementen.

➔ Das Gerät wird während des Betriebs heiß. Achten Sie darauf, dass Sie keine heißen Teile im Backraum berühren.

➔ Lassen Sie nicht Kinder mit dem Gerät spielen.

➔ Um Verbrennungen zu vermeiden, darf das Gerät während des Betriebs nicht berührt werden!

➔ Es muss sichergestellt werden, dass kleine Küchengeräte und Kabel nicht mit einem beheizten Backofen und Kochfeld in Berührung kommen, da die Isolierung dieses Geräts nicht für hohe Temperaturen ausgelegt ist.

➔ Lassen Sie einen Arbeitsofen nicht unbeaufsichtigt. Durch Überhitzung oder Sieden können sich Fett und Öl entzünden und einen Brand verursachen.

➔ Stellen Sie kein Kochgeschirr mit einem Gewicht von mehr als 15 kg auf eine offene Backofentür und kein Kochgeschirr mit einem Gewicht von mehr als 25 kg auf das Kochfeld.

➔ Verwenden Sie zum Reinigen der Backofentür aus Glas keine Scheuermittel oder scharfe Metallgegenstände, da diese die Oberfläche zerkratzen und Risse verursachen können.

➔ Verwenden Sie das Gerät nicht, wenn es technisch defekt ist. Das Gerät muss von einem qualifizierten Techniker repariert werden.

Bei einer technischen Störung des Geräts ist die Stromversorgung zu unterbrechen und der Kundendienst zu kontaktieren.

Eingebauter backofen

Alle in diesem Handbuch aufgeführten Regeln müssen strikt eingehalten werden.

☞ Lassen Sie das Gerät nicht von Personen benutzen, die diese Anleitung nicht gelesen haben. Verwenden Sie zum Reinigen des Geräts keine Dampfreiniger.

☞ Alle an den Ofen angrenzenden Flächen müssen aus hitzebeständigem Material bestehen.

☞ Es ist wichtig, dass bei der Anbringung der Außenbeschichtung der Küchenschranke ein Klebstoff verwendet wird, der Temperaturen von bis zu 100°C standhält.

☞ Stellen Sie keine brennbaren Materialien (z.B: Vorhänge, Gardinen, Möbel, Kissen, Kleidung, Leinen, Bettzeug, Papier usw.) in einem Abstand von weniger als 0,9 m zum Gerät aufstellen. Verwenden Sie das Gerät nicht in Bereichen, in denen Benzin, Farben oder andere brennbare Flüssigkeiten oder deren Dämpfe vorhanden sein können.

☞ Um Brände zu vermeiden, darf das Gerät nicht in Räumen aufgestellt werden, in denen die Lüftungsleitungen blockiert sein könnten.

☞ Das Gerät muss an eine ordnungsgemäß geerdete 220-240-V-Steckdose angeschlossen werden.

Verwenden Sie immer einen Fehlerstromschutzschalter, wenn dies von den elektrischen Vorschriften gefordert wird.

Um Brandgefahr zu vermeiden, verlegen Sie das Netzkabel nicht unter Teppichen oder in Gängen, wo man darüber stolpern könnte.

☞ Verwenden Sie keine Verlängerungskabel, da diese überhitzen und einen Brand verursachen können.

Achten Sie beim Transport und bei der Lagerung des Geräts darauf, dass es trocken und frei von Staub, übermäßigen Vibrationen und anderen Faktoren ist, die es beschädigen könnten.

☞ Schalten Sie den Backofen nicht ein, wenn das Netzkabel oder die Steckdose beschädigt ist oder wenn das Heizelement defekt, heruntergefallen oder beschädigt ist. Bringen Sie das Gerät zur Inspektion und Reparatur in eine autorisierte Servicestelle.

☞ Um ein beschädigtes Netzkabel zu ersetzen, wenden Sie sich an den Hersteller oder an ein autorisiertes Servicezentrum.

☞ Benutzen Sie den Backofen nur in Übereinstimmung mit der Gebrauchsanweisung. Unsachgemäßer Gebrauch kann zu Bränden, Stromschlägen und/oder Verletzungen führen.

☞ Personen (einschließlich Kinder) mit eingeschränkten physischen, sensorischen oder geistigen Fähigkeiten oder mangelnder Erfahrung oder mangelndem Wissen sollten dieses Gerät nur unter Aufsicht oder nach angemessener Einweisung durch eine Person benutzen, die für ihre Sicherheit verantwortlich ist.

☞ Gießen Sie niemals kaltes Wasser in ein heißes Universal- oder Backblech oder geben Sie es direkt auf Speisen in einem heißen Ofen. Sie könnten sich durch den entstehenden Dampf verbrennen oder verbrühen, und der plötzliche

Eingebauter backofen

Temperaturwechsel kann die Emaillebeschichtung beschädigen.

➔ Heben Sie den Backofen nicht am Türgriff an.

➔ Dieses Gerät kann von Kindern ab 8 Jahren benutzt werden, wenn sie beaufsichtigt oder in die sichere Benutzung des Geräts eingewiesen wurden und die damit verbundenen Gefahren verstehen.

➔ Das Gerät darf nicht von Kindern unter 8 Jahren gereinigt oder gewartet werden, es sei denn, sie sind mindestens 8 Jahre alt und werden beaufsichtigt. Bewahren Sie das Gerät und das Netzkabel außerhalb der Reichweite von Kindern auf.

➔ Das Gerät kann von Personen mit eingeschränkten körperlichen, sensorischen oder geistigen Fähigkeiten oder mangelnder Erfahrung und Kenntnis benutzt werden, wenn sie beaufsichtigt oder in die sichere Benutzung des Geräts eingewiesen wurden und die damit verbundenen Gefahren verstehen.

➔ Kinder sollten nicht mit dem Gerät spielen.

➔ Wenn das Netzkabel beschädigt ist, muss es vom Hersteller, seinem Kundendienst oder einer ähnlich qualifizierten Person ausgetauscht werden, um Gefahren zu vermeiden.

➔  **ACHTUNG:** Während des Gebrauchs werden das Gerät und seine Einzelteile heiß. Berühren Sie nicht die Heizelemente.

➔ Kinder unter 8 Jahren sollten vom Gerät ferngehalten werden, es sei denn, sie sind ständig unter ständiger Aufsicht.

➔ Dieses Gerät kann von Kindern ab 8 Jahren und darüber sowie von Personen mit verringerten physischen, sensorischen oder mentalen Fähigkeiten oder einem Mangel an Erfahrung und Wissen benutzt werden, wenn sie beaufsichtigt oder bezüglich des sicheren Gebrauchs des Geräts unterwiesen wurden und die damit verbundenen Gefahren verstehen. Kinder sollten nicht mit dem Gerät spielen. Reinigung und Wartung sollten nicht von Kindern ohne Aufsicht eines Erwachsenen durchgeführt werden.

➔ Während des Gebrauchs werden das Gerät und seine Einzelteile heiß. Berühren Sie nicht die Heizelemente.

➔  **ACHTUNG:** Während des Betriebs können freiliegende Teile des Geräts heiß werden. Halten Sie kleine Kinder vom Gerät fern.

➔ Verwenden Sie keine scheuernden Reinigungsmittel oder scharfe Metallschaber zum Reinigen des Türglases, da diese die Oberfläche zerkratzen können.

➔  **ACHTUNG:** Vergewissern Sie sich vor dem Auswechseln der Glühbirne, dass das Gerät ausgeschaltet ist, um einen elektrischen Schlag zu vermeiden.

➔ Dieses Gerät ist nicht dafür bestimmt, durch Personen (einschließlich Kinder) mit eingeschränkten physischen, sensorischen oder geistigen Fähigkeiten oder mangels Erfahrung und mangels Wissen benutzt zu werden, es sei denn, sie werden durch eine für ihre Sicherheit zuständige Person beaufsichtigt oder erhalten von ihr Anweisungen, wie das Gerät zu benutzen ist.

⇒ Kinder müssen beaufsichtigt werden, um sicherzustellen, dass sie nicht mit dem Gerät spielen. Wenn das Netzkabel beschädigt ist, muss es durch den Hersteller, seinen Kundendienst oder eine ähnlich qualifizierte Person ersetzt werden, um Gefahren zu vermeiden.

ENERGIEEINSPARUNG



Durch einen vernünftigen Umgang mit Strom können Sie nicht nur die Kosten senken, sondern auch die Umwelt schonen. Die folgenden einfachen Regeln helfen, den Stromverbrauch zu senken.

⇒ **Öffnen Sie den Deckel nicht zu oft (dies verlangsamt nur den Garprozess).**

Öffnen Sie die Backofentür nicht unnötig.

⇒ **Schalten Sie den Backofen rechtzeitig aus und nutzen Sie die Restwärme.**

Wenn Sie lange garen, schalten Sie das Gerät 5-10 Minuten vor Ende der Garzeit aus. So können Sie bis zu 20 Prozent Energie sparen.

⇒ **Verwenden Sie den Backofen nur zum Garen großer Mengen.**

Fleisch mit einem Gewicht von bis zu 1 kg ist wirtschaftlicher, wenn es auf dem Kochfeld gegart wird.

⇒ **Nutzen Sie die Restwärme nach dem Ausschalten des Backofens.**

Bei einer Garzeit von mehr als 40 Minuten schalten Sie den Backofen 10 Minuten vor Fertigstellung der Speisen aus.

💡 **WICHTIG:** Wenn ein Timer verwendet wird, stellen Sie ihn auf eine kürzere Zeit ein.

⇒ **Vergewissern Sie sich, dass die Backofentür fest verschlossen ist.**

Verschmutzte Backofentürdichtungen tragen zum Wärmeverlust bei.

Entfernen Sie Verschmutzungen sofort.

⇒ **Stellen Sie den Backofen nicht in unmittelbarer Nähe von Kühl-/Gefrierschränken auf.**

Andernfalls erhöht sich der Energieverbrauch erheblich.

AUSPACKEN



Verwenden Sie beim Transport eine Schutzverpackung, um das Gerät vor Beschädigungen zu schützen. Entsorgen Sie das Verpackungsmaterial nach dem Entfernen auf umweltfreundliche Weise.

Alle für die Verpackung des Geräts verwendeten Materialien sind umweltfreundlich; sie sind zu 100 % recycelbar und mit dem entsprechenden Symbol gekennzeichnet.

⚠ **VORSICHT!** Halten Sie Kinder beim Auspacken des Geräts von den Verpackungsmaterialien (Plastiktüten, Schaumstoff, usw.) fern.

GERÄTEENTSORGUNG



Nach der Umsetzung der europäischen Richtlinie 2002/96/EU gelten im Rahmen der nationalen Rechtsordnung folgende Bestimmungen:

Eingebauter backofen

Elektrische und elektronische Geräte dürfen nicht zusammen mit dem Hausmüll entsorgt werden. Die Verbraucher sind gesetzlich verpflichtet, Elektro- und Elektronikgeräte am Ende ihrer Nutzungsdauer an speziell dafür eingerichteten öffentlichen Sammelstellen oder am Ort des Kaufs zurückzugeben. Die Einzelheiten werden durch die nationale

Gesetzgebung des jeweiligen Landes bestimmt. Dieses Symbol auf dem Produkt, der Gebrauchsanweisung oder der Verpackung weist darauf hin, dass das Produkt diesen Vorschriften unterliegt. Durch Recycling, Wiederverwendung von Materialien oder andere Formen der Entsorgung von Altgeräten leisten Sie einen wichtigen Beitrag zum Umweltschutz.

GERÄTEBESCHREIBUNG
**BEDIENFELD**

EIGENSCHAFTEN DER GERÄTE

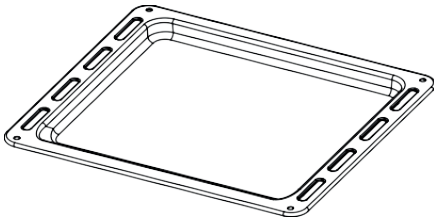

Rost

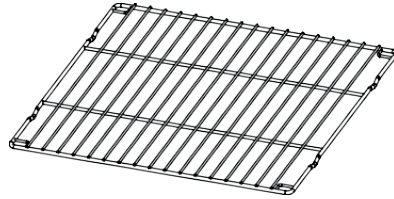

Grillrost

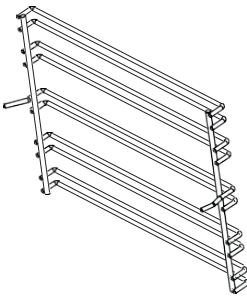

Seitenschienen x2

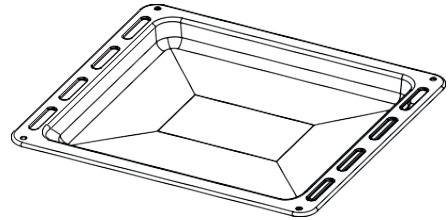

Tiefes Tablett

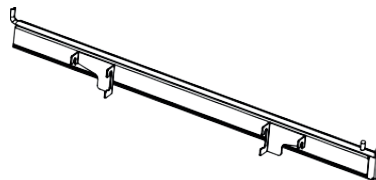

Rechte Teleskopschiene

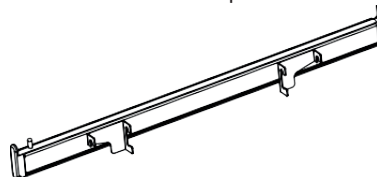

Linke Teleskopschiene

Eingebauter backofen

Abnehmbare Seitengitter:

Wenn Sie die Seitengestelle oder die Katalysatorplatten reinigen müssen, nehmen Sie zuerst Gestell 2 und dann Gestell 1 ab. Nach der Reinigung der Seitengestelle können Sie die Seitengestelle wieder anbringen.

Setzen Sie die FüÙe der seitlichen Ablagen in die Befestigungslöcher der Katalysatorplatten ein.

Bitte beachten Sie: Setzen Sie beim Einbau die Zahnstange 1 (leicht einföhrbar) des Seitenständers in die Befestigungsbohrung ein, und setzen Sie dann die Zahnstange 2 kräftig ein (bis sie einrastet) und richten Sie sie mit der Befestigungsbohrung aus.

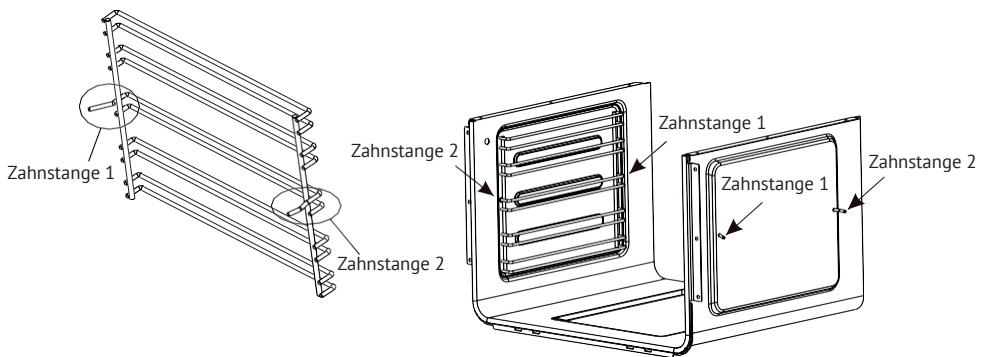

Anbringen und Entfernen der Führung:

Hängen Sie die Führung in die Halterung ein, drehen Sie die Führung, um sie einzurasten. Drehen Sie die Führung

in die entgegengesetzte Richtung und heben Sie sie dann um ca. 45° nach oben, um sie zu entfernen.

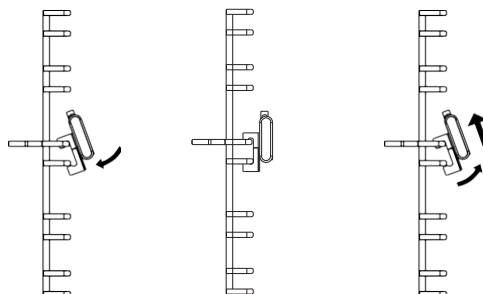

! INSTALLATION

➔ Der Küchenbereich muss trocken und gut belüftet sein und über eine angemessene Belüftung verfügen. Achten Sie beim Aufstellen des Backofens darauf, dass alle Bedienelemente leicht zugänglich sind.

➔ Da es sich um einen Einbaubackofen handelt, kann er so eingebaut werden, dass die Rückwand und eine Seitenwand nahe an einem hohen Möbelstück oder einer Wand stehen. Es ist wichtig, dass die äußere Verkleidung mit einem hitzebeständigen Klebstoff (100°C) an solchen Möbeln angebracht wird.

➔ Dadurch wird eine Verformung der Oberfläche oder ein Ablättern der Beschichtung vermieden.

➔ Die Ofenaussparung muss die in der Abbildung gezeigten Maße haben.

➔ Vergewissern Sie sich vor dem elektrischen Anschluss des Ofens, dass das Netzkabel abgezogen ist.

➔ Schieben Sie den Backofen vollständig in die Öffnung, ohne die beiden in der Abbildung markierten Schrauben herausfallen zu lassen.

💡 ACHTUNG:

Um eine Überhitzung zu vermeiden, darf das Gerät nicht hinter der Ziertür eingebaut werden.

Bevor Sie die Haube ausbauen und reinigen, schalten Sie das Gerät vom Stromnetz ab und bauen Sie es dann wie folgt aus und wieder ein:

➔ Lösen Sie die vier Schrauben der Dunstabzugshaube. Nach der Reinigung schrauben Sie sie wieder ein.

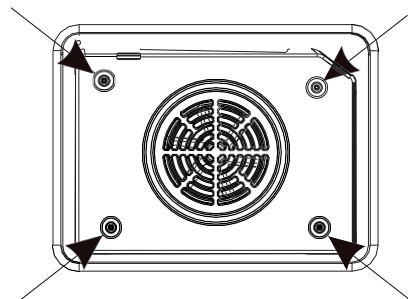
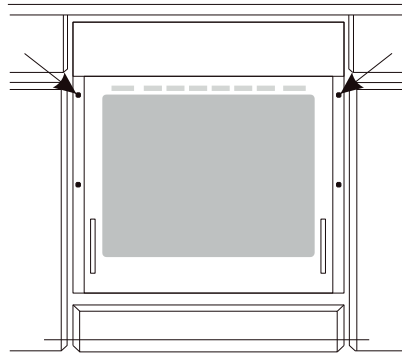

Eingebauter backofen

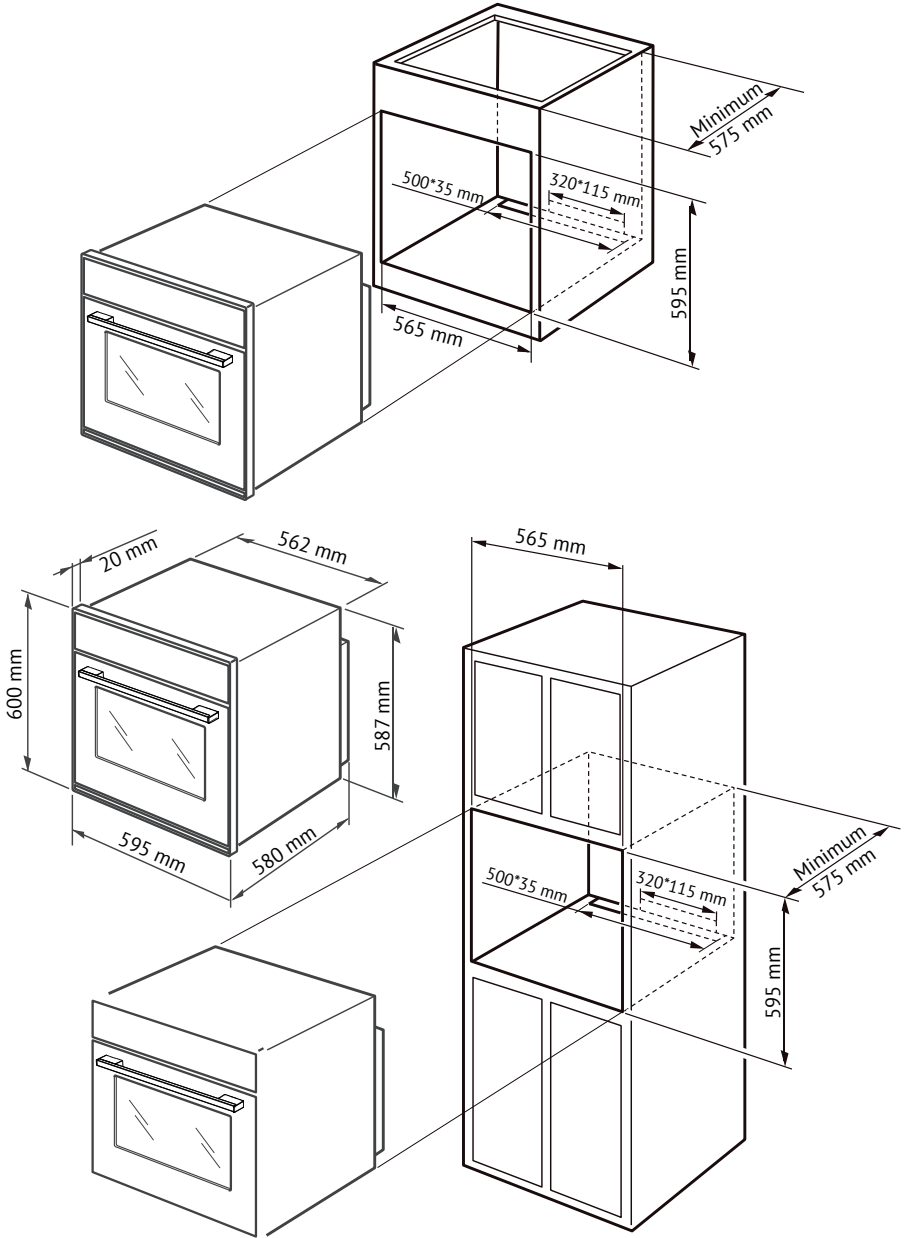

ANSCHLUSS AN DIE STROMVERSORGUNG

⚠️ WARNUNG!

Der elektrische Anschluss muss von einer Elektrofachkraft vorgenommen werden.

Nehmen Sie keine Änderungen am Stromkreislauf vor.

Informationen zum Anschluss

Das Gerät ist für den Betrieb mit Wechselstrom (220V-240V/50Hz) ausgelegt. Der Anschlussplan befindet sich auf dem Deckel der Anschlussdose. Beachten Sie, dass das Kabel für den Typ und die Leistung des Ofens geeignet sein muss.

Das Kabel muss sicher in der Kabelklemme befestigt werden.

⚠️ WARNUNG!

Vergessen Sie nicht, den Notstromkreis an den mit dem Symbol \oplus gekennzeichneten Kontakt der Anschlussdose anzuschließen. Die Stromversorgungsleitung des Backofens muss mit einem Sicherheitsschalter ausgestattet sein, der die Stromversorgung bei Störungen unterbricht.

Der Mindestabstand zwischen den Schaltkontakten des Sicherheitsschalters beträgt 3 mm.

Machen Sie sich vor dem Anschluss des Ofens mit dem Schaltplan und den Angaben auf dem Typenschild vertraut.

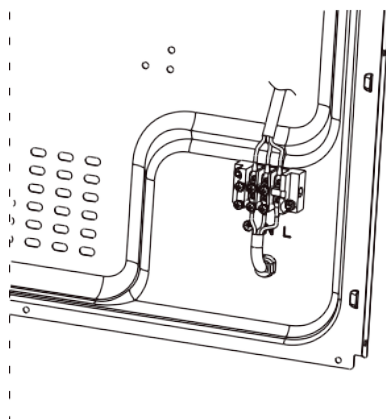
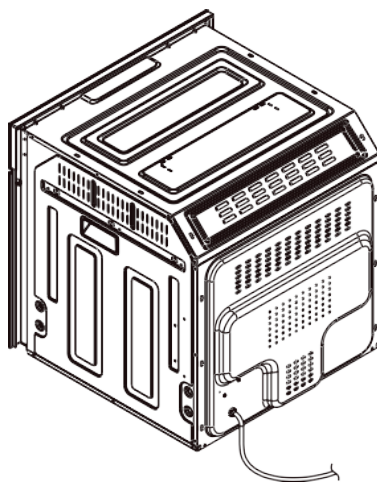

Eingebauter backofen

SCHALTPLAN:

⚠ **VORSICHT!** Spannung der Heizelemente - 220-240 V.

⚠ **VORSICHT!** Bei allen Anschlüssen wird das Erdungskabel an die Erdungsklemme angeschlossen ⊕.

Für den Anschluss an einphasige 220-240-V-Netze mit Erdung: das braune Kabel an L, das blaue Kabel an N und das Erdungskabel (gelb-grün) an die Erdungsklemme anschließen ⊕.

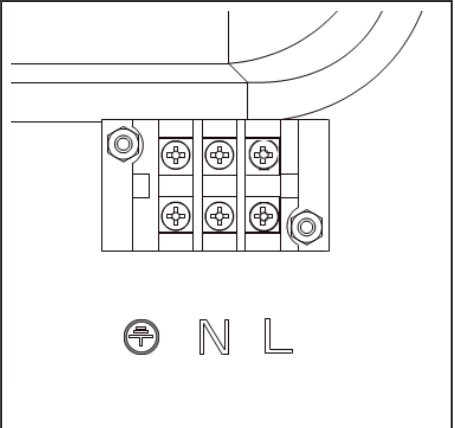

⚠ BETRIEB

VOR DER ERSTEN INBETRIEBNAHME

➔ Entfernen Sie die Verpackung und reinigen Sie das Innere des Backofens und des Kochfeldes.

➔ Nehmen Sie das Backofenzubehör heraus und spülen Sie es mit warmem Wasser und etwas Reinigungsmittel ab.

Schalten Sie den Dunstabzug ein oder öffnen Sie ein Fenster im Raum.

➔ Heizen Sie den Backofen auf (ca. 30 Minuten bei 250°C), entfernen Sie

eventuelle Verschmutzungen und spülen Sie den Backraum vorsichtig aus. Schalten Sie die Kochstellen ohne Kochgeschirr für ca. 4 Minuten ein.



💡 **WICHTIG!**

Der Garraum darf nur mit warmem Wasser und etwas Spülmittel gereinigt werden.

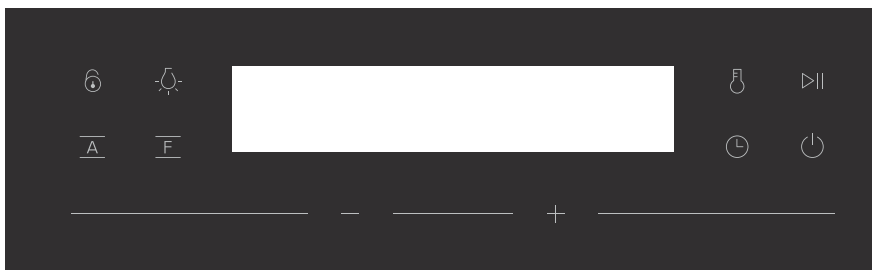
BESCHREIBUNG DER TASTEN







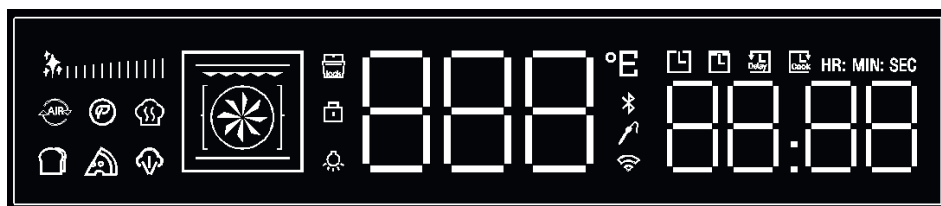

Eingebauter backofen

NO	Symbol	Beschreibung	Betriebsart
1		Kindersicherung	Ein- und Ausschalten der Kindersicherungsfunktion
2		Beleuchtung	Ein- oder Ausschalten der Backofenbeleuchtung
3		Wahl des Automatikbetriebs	Auswählen des Automatikbetriebs
4		Auswahl der Betriebsart	Auswahl der Betriebsart
5		Temperaturregelung	Aktivieren der Temperaturregelfunktion
6		Quittierung/Start/Pause	Bestätigung der Einstellungen, Start/Pause des Betriebs
7		Zeiteinstellung	Einstellen der Uhr, der Garzeit, des akustischen Alarms, der Startzeitverzögerung
8		ON/OFF	Ein/ausschalten
9		Reduzieren Sie	Temperatur und Zeit reduzieren
10		Erhöhen	Temperatur und Zeit erhöhen







Eingebauter backofen











Auto-Modus-Symbole:

Symbol	Funktion	Symbol	Funktion
	Air Fry		Backen
	ECO-Funktion.		Pizza
	Kuchen		Dampfreinigung

Symbole für die Funktionen im Normalbetrieb:

Symbol	Funktion	Symbol	Funktion
	Gemeinsame Funktionssymbole: Heizungen, Gebläse, Drehspieß		Grad Fahrenheit/Celsius
	Anzeige der Türverriegelung		Bluetooth
	Anzeige für Kindersicherung		Thermofühler

Symbol	Funktion	Symbol	Funktion
	Beleuchtung		Wifi
	Uhr		Voreinstellung
	Anmeldung		Kochzeit
HR: MIN: SEC	Stunden:Minuten:Sekunden		Anzeige der Uhrzeit
	Anzeige der Temperatur		

BEDIENUNGSABLAUF UND FUNKTIONSBESCHREIBUNG











Ein- und Ausschalten des Geräts



Bei jedem Einschalten leuchtet das Display 3 Sekunden lang voll auf, ein Summer ertönt, dann geht das Gerät in den Standby-Modus, das Uhrensymboll blinkt und zeigt die aktuelle Uhrzeit an.

Jedes Mal, wenn das Gerät ausgeschaltet wird, werden alle Anzeigen ausgeschaltet und die aktuellen Funktionseinstellungen, Zeit/Temperatur und Fehlercodes gelöscht und zurückgesetzt.

Eingebauter backofen

Standby-Modus und Ausschalten

Uhr im Standby-Modus	Wenn Sie das Gerät zum ersten Mal einschalten, drücken Sie nach dem Einstellen der aktuellen Uhrzeit die Taste  um in den Standby-Modus zu wechseln; zu diesem Zeitpunkt wird nur die aktuelle Uhrzeit auf dem Bildschirm angezeigt	
Bedienung des Standby-Modus	Wenn sich die Uhr im Bereitschaftsmodus befindet, drücken Sie den Knopf  einmal, um den Bereitschaftsmodus aufzurufen, und «--» wird auf der linken Seite des Displays angezeigt. Drücken Sie zu diesem Zeitpunkt den Knopf  , um die Einstellung für die Modusauswahl aufzurufen, und drücken Sie dann den Knopf  , um die Einstellung für den automatischen Modus aufzurufen	
Standby-Modus bei ausgeschaltetem Display	Halten Sie im Betriebsmodus, im Standby-Modus der Uhr und im Betriebszustand den Knopf  3 Sekunden lang gedrückt, um in den Standby-Modus zu gelangen, schalten Sie alle Anzeigen und die Hintergrundbeleuchtung aus, drücken Sie den Knopf  erneut kurz, um die Uhr in den Standby-Modus zu versetzen, und drücken Sie den Knopf  erneut für längere Zeit, um das Gerät in den Betriebsmodus zu versetzen	

Durch einmaliges Drücken der Taste  kehrt man in den Standby-Modus zurück, im Betriebszustand kehrt man durch einmaliges  Drücken der Taste in den Standby-Modus der Uhr zurück, wenn 10 Minuten lang keine Aktion ausgeführt wird, kehrt das Gerät ebenfalls in den Standby-Modus der Uhr zurück.

Jedes Mal, wenn die Tasten berührt werden, ertönt ein Piepton. Um ein versehentliches Berühren oder eine falsche Bedienung der Tasten zu vermeiden, stellen Sie die Empfindlichkeit und das Intervall der Tasten ein.

ZEITEINSTELLUNG

Wenn das Gerät zum ersten Mal eingeschaltet wird, blinkt die Uhranzeige, dann drücken Sie die Tasten **+** **-** zum Einstellen, dann drücken Sie **⏸**, die Minutenanzeige blinkt, stellen Sie die Minuten ein. Wenn das Gerät innerhalb von 20 Sekunden zum ersten Mal eingeschaltet wird, ohne dass die Uhrzeit eingestellt wurde, wird die Uhr standardmäßig auf 00:00 gestellt. Bereich der Zeiteinstellung: 00:00~23:59, nachdem Sie die Zeit eingestellt haben, drücken Sie die Taste **▶||** zur Bestätigung.

Wenn der Stunden- oder Minutenwert blinkt, können Sie die Tasten **+** und **-** gedrückt halten oder einfach nur drücken, um die Zeit zu erhöhen **-** oder **+** zu verringern, durch schnelles Drücken der Tasten **-** oder **+** ändert sich der Wert auf 1, durch Gedrückthalten der Tasten oder ändert sich der Wert schneller.

Im Standby-Modus der Uhr und im Betriebsmodus können Sie den Knopf **⏸** drücken, um die Uhr zurückzusetzen.

EINSTELLEN EINER BENACHRICHTIGUNG

Sie können die Benachrichtigung im Uhr-Standby-Modus, im Betriebs-Standby-Modus und im Betriebsmodus einstellen, halten Sie dazu den Knopf **⏸** gedrückt, bis die Anzeige **⏸** erscheint, stellen Sie dann den Stundenwert ein, drücken Sie dann einmal **⏸** und stellen Sie den Minutenwert ein, Zeiteinstellbereich: 00:00~23:59, nachdem Sie die Zeit eingestellt haben, drücken Sie die Taste **▶||** zur Bestätigung. Der Countdown wird gestartet.

Wenn der Countdown mehr als 1 Stunde beträgt, wird die Anzeige **⏸** und **HR: MIN** angezeigt, wenn der Countdown weniger als 1 Stunde beträgt, wird die Anzeige **⏸** und **MIN: SEC** angezeigt.

Der Alarm-Countdown endet, die Anzeige blinkt, ein Summer ertönt für 2 Minuten, dann berühren Sie die Taste **⏸** zum Ausschalten und die Anzeige verschwindet.

Die Benachrichtigungsfunktion besteht separat und beeinträchtigt nicht den Betrieb des Backofens. Die Benachrichtigung kann im Betriebsbereitschaftsmodus, im Uhrzeitbereitschaftsmodus und im Betriebsmodus eingestellt werden.

Die Benachrichtigung kann durch Ausschalten des Geräts, Anhalten des Countdowns, Einstellen der Zeit auf 00:00 und anschließendes Drücken der Bestätigungstaste **▶||** aufgehoben werden.

EINSTELLUNG DER BETRIEBSZEIT



Nach der Auswahl des Betriebsmodus wird die Betriebszeitanzeige eingeblendet. In diesem Modus wird standardmäßig die Betriebszeit **⏸** angezeigt, der Countdown beginnt, und wenn die Zeit abgelaufen ist, beendet das Gerät den Betrieb im aktuellen Modus und wechselt in den Uhrzeit-Standby-Modus.













Um die voreingestellte Betriebszeit im aktuellen Betriebsmodus zu ändern, drücken Sie die Taste **▶||**, um die aktuelle Einstellung anzuhalten, und drücken Sie dann die Taste **⏸**, um die voreingestellte Betriebszeit im aktuellen Betriebsmodus einzustellen, stellen Sie zuerst den Stun-

Eingebauter backofen

denwert und dann den Minutenwert ein. Der Countdown wird gestartet, die Anzeige  erscheint und **HR: MIN**





Wenn der Countdown mehr als 1 Stunde beträgt, wird die Anzeige  und **HR: MIN** angezeigt, wenn der Countdown weniger als 1 Stunde beträgt, wird die Anzeige  und **MIN: SEC** angezeigt.

Wenn die Taste  kontinuierlich gedrückt wird, werden die drei Arten von Zeiteinstellungsmodi - Betriebszeit, Alarmzeit und Vorwahlzeit - nacheinander umgeschaltet, die Anzeigen leuchten ,  und  auf, es sei denn, Sie halten den aktuellen Vorgang an und drücken die Taste , Sie können nur zwischen  und  umschalten, wenn die Zeitanzeige blinkt **88:88**, können Sie die gewünschten Parameter einstellen. Wenn die Zeitanzeige zu blinken beginnt, können Sie durch kurzes oder langes Drücken der Tasten  und  einen Zeitwert addieren oder subtrahieren. Wenn Sie die Taste  drücken, ändert sich der Wert schnell auf 1  wenn Sie die Taste  oder gedrückt halten  ändert sich der Wert schneller.

Wenn auch ein Alarm und eine Vorwahlzeit eingestellt sind, werden die Anzeigen der eingestellten Funktionen und der entsprechenden Zeit abwechselnd angezeigt.

EINSTELLEN DER VORWAHLZEITFUNKTION

Die voreingestellte Zeit ist die Zeit, zu der der Backofen zu arbeiten beginnt. Nach dem Eintritt in den Betriebsmodus ist das Gerät bereits in Betrieb, Sie müssen die Taste drücken , um den laufenden Betrieb zu unterbrechen, dann drücken Sie kontinuierlich  um in den Modus zur Einstellung der voreingestellten Zeit zu gelangen, zu diesem Zeitpunkt zeigt das Display .

Bereich der Zeiteinstellung: 1~8 Stunden, und die Zeit hängt von den Einschränkungen der aktuellen Zeiteinstellung ab, Einschränkungen: aktuelle Zeit < voreingestellte Zeit ≤ aktuelle Zeit + 8 Stunden.

BETRIEBSART EINSTELLEN



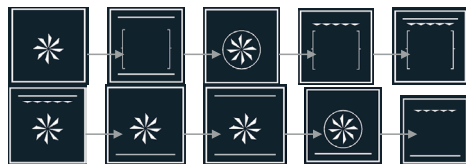



Drücken Sie im Standby-Modus die Taste , um die Betriebsart zu wählen (das Symbol für die Betriebsart blinkt). Die Abfolge der Betriebsarten wird wie folgt angezeigt (am Beispiel der Rotisserie).









Schematische Darstellung der Umschaltreihenfolge der Betriebsarten









Nach der Auswahl der Betriebsart werden die Temperatur und die Zeit gemäß den Standardwerten eingestellt (siehe Tabelle unten für den Bereich der einstellbaren Werte).





Eingebauter backofen

Nach der erstmaligen Auswahl der Betriebsart oder nach Berühren der Taste  zur Unterbrechung des Betriebs, drücken Sie die Taste  und berühren Sie die Taste zur Einstellung der Temperatur bzw. der Betriebszeit, und berühren Sie die Taste  zum Starten des Betriebs nach der Einstellung der Temperatur und der Betriebszeit . Nach dem Start des Betriebs zeigt die Betriebsartanzeige die aktuelle Betriebsart an, die Temperaturanzeige - das Symbol , zeigt die aktuelle Ofentemperatur an; das Symbol  zählt die Zeit herunter.





Nach dem Drücken der Taste  blinkt das Symbol der Temperaturanzeige, mit den Tasten  oder  können Sie die Temperatur einstellen, drücken Sie, der Temperaturwert erhöht sich um 5°C, drücken

Sie die Taste , der Temperaturwert verringert sich um 5°C, drücken Sie die Taste, halten Sie die Taste  und  gedrückt, um die Temperatur schnell zu erhöhen oder zu verringern.





Wenn die Taste  gedrückt wird, blinkt das Symbol  für den Stundenwert, wenn Sie die Taste  erneut drücken, blinkt der Minutenwert, drücken Sie die Taste erneut, um in einen anderen Modus zu wechseln, z. B. wiederholen Sie den obigen Vorgang, indem Sie die Taste  berühren, können Sie das Instrument auf die Stunden- und Minutenwerte umschalten. Wenn der Stunden- oder Minutenwert zu blinken beginnt, drücken Sie die Taste ,  der Wert ändert sich um ±1, langes Drücken ,  erhöht oder verringert den Wert schnell.

Symbol	Beschreibung	Standardtemperatur	Temperatur einstellen °C	Eingestellte Zeit
	Konvektion + Beleuchtung	/	/	0: 01-9: 00, Die Standardzeit ist 2:00
	Obere Heizung + untere Heizung + Beleuchtung	210	50-250	0: 01-9: 00, Die Standardzeit ist 2:00
	Heizung hinten + Konvektion (niedrige Klasse) + Beleuchtung	210	50-250	0: 01-9: 00, Die Standardzeit ist 2:00
	Grill + Beleuchtung	210	50-250	0: 01-9: 00, Die Standardzeit ist 2:00
	Obere Heizung + untere Heizung + Beleuchtung	210	50-250	0: 01-9: 00, Die Standardzeit ist 2:00







Eingebauter backofen

Symbol	Beschreibung	Standardtemperatur	Temperatur einstellen °C	Eingestellte Zeit
	Obere Heizung + Grill + Konvektion (untere Ebene) + Beleuchtung	210	50-250	0: 01-9: 00, Die Standardzeit ist 2:00
	Konvektion (untere Ebene) + untere Heizung + Beleuchtung	60	50-180	0: 01-9: 00, Die Standardzeit ist 2:00
	Obere Heizung + untere Heizung + Konvektion (untere Ebene) + Beleuchtung	210	50-250	0: 01-9: 00, Die Standardzeit ist 2:00
	Hintere Heizung + Konvektion (niedrige Klasse) + Beleuchtung	210	50-250	0: 01-9: 00, Die Standardzeit ist 2:00
	Grill + Untere Heizung + Beleuchtung	210	50-250	0: 01-9: 00, Die Standardzeit ist 2:00

Betriebsarten mit Drehspeiß (Drehspeiß ist optional)

Symbol	Beschreibung	Standardtemperatur	Temperatur einstellen °C	Eingestellte Zeit
	Konvektion + Beleuchtung	/	/	0: 01-9: 00, Die Standardzeit ist 2:00
	Obere Heizung + Untere Heizung + Drehteller + Beleuchtung	210	50-250	0: 01-9: 00, Die Standardzeit ist 2:00
	Hintere Heizung + Konvektion (niedrige Klasse) + Beleuchtung	210	50-250	0: 01-9: 00, Die Standardzeit ist 2:00
	Grill + Rotisserie + Beleuchtung	210	50-250	0: 01-9: 00, Die Standardzeit ist 2:00

Eingebauter backofen

Symbol	Beschreibung	Standardtemperatur	Temperatur einstellen °C	Eingestellte Zeit
	Oberhitze + Grill + Rotisserie + Beleuchtung	210	50-250	0: 01-9: 00, Die Standardzeit ist 2:00
	Obere Heizung + Grill + Konvektion (untere Ebene) + Beleuchtung	210	50-250	0: 01-9: 00, Die Standardzeit ist 2:00
	Konvektion (untere Ebene) + untere Heizung + Beleuchtung	60	50-180	0: 01-9: 00, Die Standardzeit ist 2:00
	Obere Heizung + Konvektion (untere Ebene) + Untere Heizung + Beleuchtung	210	50-250	0: 01-9: 00, Die Standardzeit ist 2:00
	Hintere Heizung + Konvektion (untere Ebene) + Untere Heizung + Beleuchtung	210	50-250	0: 01-9: 00, Die Standardzeit ist 2:00
	Grill + Untere Heizung + Beleuchtung	210	50-250	0: 01-9: 00, Die Standardzeit ist 2:00

HINWEIS:

Der Modus Grill + Niedrigere Heizstufe ist ein ECO-Modus, der weniger Energie verbraucht. Wenn Sie eine hohe Temperatur einstellen, dauert der Heizvorgang länger.

Eingebauter backofen

AUTO-MODUS

Umschalten der Modi













Drücken Sie im Standby-Modus die Taste , um den Automodus zu wählen (die Anzeige blinkt). Die Reihenfolge der Modi wird wie folgt angezeigt:



Diagramm der Betriebsartwechselfolge

Symbol	Beschreibung	Symbol	Standardtemperatur	Temperatur einstellen °C	Eingestellte Zeit
 Air Fry	Heizung hinten + Konvektion (obere Ebene) + Beleuchtung		210	50-250	0: 01-9: 00, Die Standardzeit ist 2:00
 Eco-Funktion	Grill + untere Heizung + Beleuchtung (Heizung zyklisch)		210	50-250	0: 01-9: 00, Die Standardzeit ist 2:00
 Kuchen	Heizung hinten + Konvektion (untere Ebene) + Beleuchtung		38	Nicht unterstützt	0: 01-9: 00, Die Standardzeit ist 1:00
 Backen	Obere Heizung + untere Heizung + Beleuchtung (Vorwärmung erforderlich)		180	Nicht unterstützt	0: 30, Nicht unterstützt
 Pizza	Hintere Heizung + untere Heizung + Umluft (untere Ebene) + Beleuchtung (Vorheizen erforderlich)		210	Nicht unterstützt	0: 15 Nicht unterstützt
 Dampfreinigung	Untere Heizung + Beleuchtung		120	Nicht unterstützt	0: 45 Nicht unterstützt



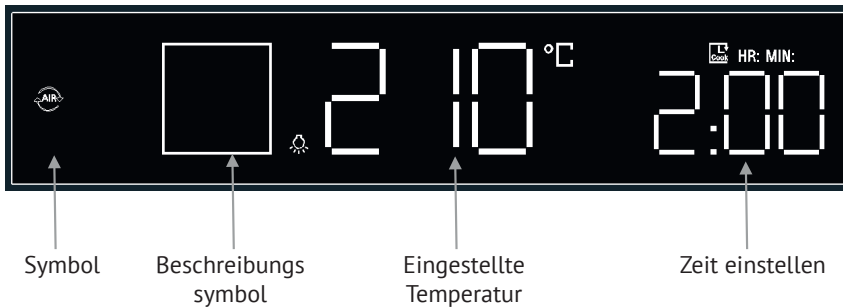

Eingebauter backofen

Wenn die Funktion ausgewählt wird, erscheint die entsprechende Anzeige, das Beschreibungssymbol, die eingestellte Temperatur, die eingestellte Zeit, der Zeitwert ändert sich entsprechend

dem Beginn der Zeit nach dem Start der Funktion, und die Temperatur wird entsprechend der aktuellen Ofentemperatur angezeigt.



KINDERSICHERUNG





Kindersicherung: Halten Sie die Taste  länger als 3 Sekunden gedrückt, auf dem Display  wird angezeigt, dass die Sperre aktiviert ist. Außer der Einschalttaste funktioniert keine andere Taste, das Ausschalten des Geräts hebt die Sperre nicht auf , drücken Sie die Taste  erneut, um die Kindersicherung aufzuheben.

UMSCHALTEN VON GRAD FAHRENHEIT/CELSIUS (°C/°F)

Die werkseitige Standardeinstellung ist Celsius (°C), jedes Mal, wenn der Backofen nach dem Ausschalten neu gestartet wird, ist die Standardeinstellung Celsius, um auf Fahrenheit umzuschalten, halten Sie die Taste  länger als 4 Sekunden

gedrückt, der Backofen wird die Temperaturwerte automatisch auf Celsius/Fahrenheit umstellen.

STEUERUNG DER BACKOFENLAMPE

Die Backofenbeleuchtung bleibt bei jedem Einschalten 120 Sekunden lang eingeschaltet und schaltet sich dann automatisch aus. Sie können die Taste  berühren, um das Licht ein-/auszuschalten. Drücken Sie die Taste  länger als 3 Sekunden, dann leuchtet das Licht kontinuierlich, und drücken Sie die Taste  erneut - das Licht schaltet sich aus. Wenn das Licht eingeschaltet ist, erscheint  die Anzeige, wenn das Licht ausgeschaltet ist, verschwindet die Anzeige.

Eingebauter backofen

! REINIGUNG UND WARTUNG

➔ Wenn Sie darauf achten, dass das Gerät richtig gereinigt und gewartet wird, können Sie die Lebensdauer Ihres Geräts erheblich verlängern.

➔ Schalten Sie das Gerät vor der Reinigung aus und vergewissern Sie sich, dass alle Bedienelemente auf «OFF» gestellt sind.

➔ Beginnen Sie mit der Reinigung erst, wenn das Gerät vollständig abgekühlt ist.

! VORSICHT! Der Abstreifer ist sehr scharf! Seine Länge kann durch Herunterdrücken des Deckels leicht angepasst werden. Es besteht die Gefahr von Schnittverletzungen. Seien Sie daher bei der Verwendung dieses Werkzeugs vorsichtig und bewahren Sie es außerhalb der Reichweite von Kindern auf.

➔ Es wird empfohlen, geeignete Produkte für die leichte Reinigung zu verwenden, z. B. Flüssigkeiten oder Fettlöser. Wenn die empfohlenen Produkte nicht verfügbar sind, empfehlen wir die Verwendung einer Lösung aus warmem Wasser mit einer kleinen Menge Spülmittel oder Edelstahlspülenreiniger.

BACKOFEN

➔ Reinigen Sie das Gerät nach jedem Gebrauch. Um den Innenraum besser zu reinigen, schalten Sie das Licht ein.

➔ Der Garraum darf nur mit warmem Wasser und ein wenig Spülmittel gereinigt werden.

➔ Wischen Sie den Garraum nach der Reinigung trocken.

! VORSICHT!

Verwenden Sie keine scheuernden Reinigungsmittel zur Reinigung der Glasoberfläche.

DAMPFREINIGUNG*:

➔ Gießen Sie 250 ml (1 Tasse) Wasser in einen Behälter und stellen Sie ihn auf die erste Ebene von unten.

➔ Schließen Sie die Backofentür.

➔ Wählen Sie die Funktion  «Heizen von unten».

➔ Schließen Sie die Tür, wischen Sie das Innere des Backofens mit einem Tuch oder Schwamm aus und spülen Sie mit warmem Wasser und Spülmittel nach.

! VORSICHT! Nach der Dampfreinigung kann sich unter dem Gerät Feuchtigkeit oder Wasser bilden.

➔ Nach der Reinigung des Garraums diesen trocken wischen.

OFENLICHT AUSTAUSCHEN

Um einen Stromschlag zu vermeiden, schalten Sie das Gerät aus, bevor Sie die Glühbirne austauschen.

➔ Vergewissern Sie sich, dass alle Bedienelemente auf «OFF»/«STOP» gestellt sind und schalten Sie das Gerät aus.

➔ Nehmen Sie die Abdeckung der Glühbirne ab, spülen Sie sie ab und wischen Sie sie trocken.

➔ Schrauben Sie den Lampenkolben heraus und ersetzen Sie ihn durch einen neuen Hochtemperaturkolben (300°C) mit den folgenden Parametern:

– Spannung 220~240 V;

Eingebauter backofen

- Wattzahl 25W;
- G9-Sockel.

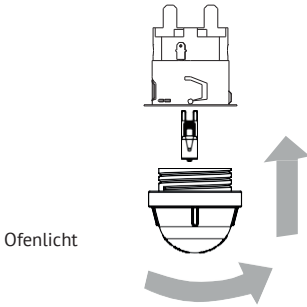

➔ Achten Sie beim Einschrauben der Glühbirne darauf, dass die Birne richtig in der Keramikfassung sitzt.

➔ Ziehen Sie die Glühbirnenabdeckung fest.

ABNEHMEN DER TÜR

Um die Tür zu entfernen, klappen Sie zunächst die Scharniersicherung nach oben. Decken Sie die Tür vorsichtig etwa zur Hälfte ab, heben Sie die Tür an und ziehen Sie sie zu sich heran. Führen Sie diese Schritte in umgekehrter Reihenfolge aus, um die Tür wieder einzubauen.

Achten Sie beim Einsetzen der Tür darauf, dass der Scharniervorsprung in den Scharnierschlitz am Schrankrahmen passt. Vergewissern Sie sich nach dem Einbau der Tür, dass die Sicherheitsverriegelung heruntergeklappt ist. Andernfalls kann das Scharnier beim Schließen der Tür beschädigt werden.

Gehen Sie wie folgt vor:

1. Öffnen Sie die Backofentür vollständig.
2. Heben und bewegen Sie die kleinen Hebel an den beiden Scharnieren.
3. Greifen Sie die Tür von beiden Seiten und schließen Sie sie langsam, aber nicht vollständig.
4. Ziehen Sie die Tür zu sich hin und ziehen Sie sie aus der Nut.

Bauen Sie die Tür wieder ein, indem Sie die oben genannten Schritte in umgekehrter Reihenfolge ausführen.

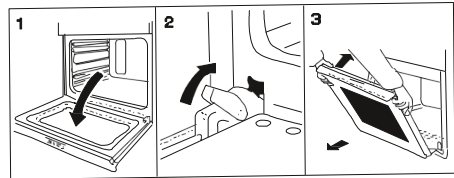

Eingebauter backofen

HERAUSNEHMEN DER INNEREN GLASFLÄCHE**Herausnehmen der inneren Glasfläche**

1. Drücken Sie gleichzeitig auf die Verriegelung oben, schieben Sie die Querabdeckung und ziehen Sie sie vollständig heraus; ziehen Sie dann die innere Glasscheibe zu sich, um sie zu entfernen.

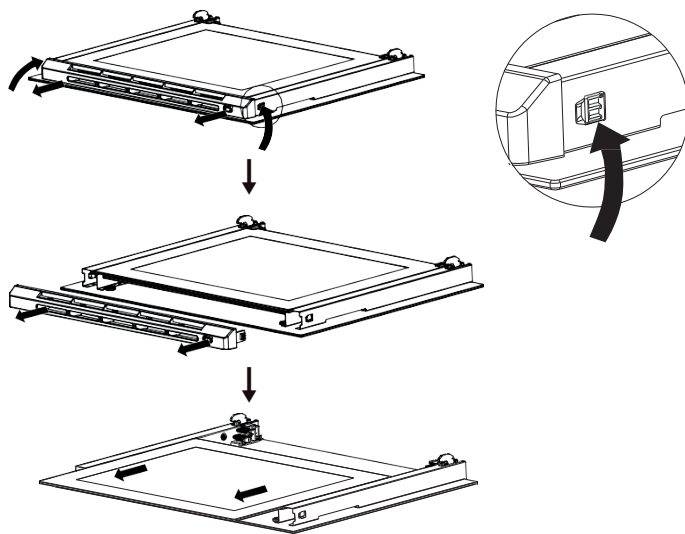

2. Installation: Führen Sie diese Schritte in umgekehrter Reihenfolge aus, um die Glasscheibe wieder einzubauen.

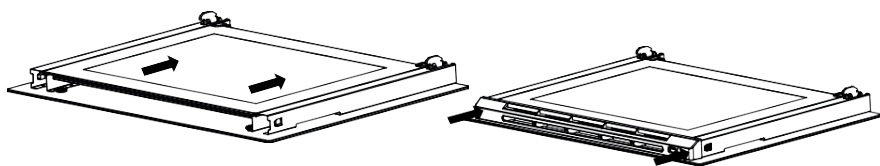

Entfernen der inneren Glasscheibe

(bei doppelt verglasten Türen kann dieser Schritt übersprungen werden)

1. Nach Beendigung von Schritt 1 entfernen Sie die Platte, indem Sie sie zu sich heranziehen.

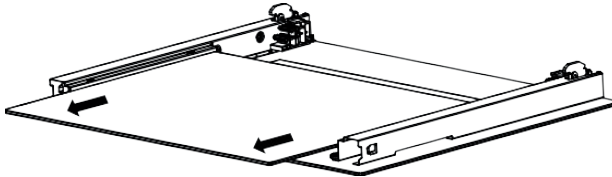

2. Installation: Gehen Sie in umgekehrter Reihenfolge vor.

MASSNAHMEN BEI EINER STÖRUNG

Im Falle einer Gerätestörung:

- ➔ Schalten Sie alle Betriebsteile des Geräts aus.
- ➔ Trennen Sie das Gerät von der Stromversorgung.
- ➔ Wenden Sie sich an die Kundendienststelle.

➔ Einige kleinere Störungen können durch Befolgen der Anweisungen in der Tabelle behoben werden.

Überprüfen Sie die folgenden Punkte in der Tabelle, bevor Sie sich an ein Service- oder Kundenbetreuungszentrum wenden.

Fehler	Ursache	Lösung
Das Gerät funktioniert nicht	Stromausfall	Prüfen Sie die Sicherung. Eine durchgebrannte Sicherung muss durch eine neue ersetzt werden
Die Beleuchtung funktioniert nicht	Lampe ausgefallen oder durchgebrannt	Einschrauben einer Glühbirne oder Ersetzen einer durchgebrannten Glühbirne

Eingebauter backofen

KURZSCHLUSSSCHUTZFUNKTION

Sensorschutz

Wenn ein Sensor nicht angeschlossen oder abgeklemmt ist, wird E1 angezeigt, andere Symbole werden nicht angezeigt. Es ertönt ein akustisches Signal. Wenn der Sensor kurzgeschlossen ist, wird E2 angezeigt, andere Symbole werden nicht angezeigt. Es ertönt ein akustisches Signal (Wird in den letzten beiden Abschnitten der Temperaturanzeige angezeigt).

Wenn ein akustischer Alarm, drücken Sie eine beliebige Taste, um den Heizvorgang zu beenden. Der akustische Alarm und die E3-Fehleranzeige verschwinden, wenn der Strom abgeschaltet wird.

Wenn der NTC-Sensor feststellt, dass die Innentemperatur des Backofens über 100°C liegt, wird der Überhitzungsschutz deaktiviert, um Fehlalarme zu vermeiden.

Überhitzungsschutz

Wird im Betriebsmodus während eines 5-minütigen ununterbrochenen Temperaturanstiegs keine Änderung festgestellt, was auf eine Störung des Heizgeräts hinweist, erscheint auf dem Display die Anzeige E3 zusammen mit einem akusti-

Schutz des Türsteuerungssystems

Tür offen - Backofenlicht ist eingeschaltet, alle Heizelemente und der Ventilator sind ausgeschaltet. Tür geschlossen - die Backofenbeleuchtung, alle Heizelemente und das Gebläse kehren zum Normalbetrieb zurück.



TECHNISCHE DATEN

Nennspannung	220-240 V 50/60 Hz
Leistung	2,9 kW
Abmessungen des Geräts H/B/H (mm)	600x595x580
Nutzinhalt des Ofens	72 Liter
Nettogewicht	Ca. 31 kg

Beachten Sie!

Produktstörungen sind auch nicht:

Elektro- und Gasöfen	Ändern der Farbe von Produktmaterialien während des Betriebs
	Leichte technische Gerüche in einem neuen Produkt während der ersten Betriebszeit
	Anlaufen der Oberfläche von Emailschaalen

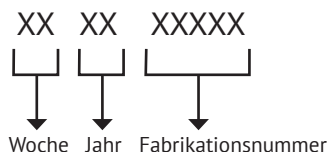
SERIENNUMMER:**HERSTELLER:**

M&G HAUSGERATE GMBH
Potsdamer Str. 92 10785 Berlin

VOM HERSTELLER AUTORISIERTES UNTERNEHMEN:

GmbH «MG Russland», 141400
Region Moskau, Chimki, Butakowo, 4
info@koppersberg.ru

Der Hersteller behält sich das Recht vor, Änderungen an Design, Konfiguration und Design von Geräten vorzunehmen.

Hergestellt in der VR China





CONTENTS

SAFETY INSTRUCTIONS.....	34
DESCRIPTION OF THE APPLIANCE.....	38
INSTALLATION.....	41
OPERATION.....	44
CLEANING AND MAINTENANCE	56
OPERATION IN CASE OF EMERGENCY	59
TECHINCAL DATA.....	60



DEAR CUSTOMER

The oven is exceptionally easy to use and extremely efficient. After reading the instruction manual operating the oven will be easy.

Before being packaged and leaving the manufacturer, the oven was thoroughly checked with regard to safety and functionality.

Before using the appliance, please read the instruction manual carefully. By following these instructions carefully, you will be able to avoid any problems in using the appliance.

It is important to keep the instruction manual and store it in a safe place so that it can be consulted at any time.

It is necessary to follow the instructions in the manual carefully in order to avoid possible accidents.

⚠ CAUTION!

Do not use the oven until you have read this instruction manual. The oven is intended for households use only.

The manufacturer reserves the right to introduce changes which do not affect the operation of the appliance.

SAFETY INSTRUCTIONS

NOTE:

Ensure there is a grounded socket nearby (behind the unit).

A dedicated power circuit is recommended for the unit but not required. Additional electrical appliances on the same circuit may exceed the current (amperage) rating for that circuit. If after the installation of your unit. The circuit breaker trips or the fuse fails on a repeated basis, then a dedicated circuit will likely be required.

➤ The appliance must be installed only by a qualified person in compliance with the instructions provided. Incorrect installation may cause harm to persons, animals or may damage property.

The manufacturer declines all responsibility for improper installation which may harm persons and animals and damage property.

 **IMPORTANT:** The power supply to the appliance must be cut off before any adjustments or maintenance work is done on it.

WARNING:

➤ When using this product, basic precautions should always be taken, including the following:

➤ Your building-in oven is a classified electrical appliance. As with any electrical appliance and particularly with electric heaters, basic precautions must be followed in order to reduce the risk of fire, burns, electrical shocks and/or other serious injuries or death.

➤ The appliance becomes hot during operation. Take care not to touch the hot parts inside the oven.

➤ Always keep children away from the cooker.

While in operation direct contact with the cooker may cause burns!

➤ Ensure that small items of household equipment, including connection leads, do not touch the hot oven or the hob as the insulation material of this equipment is usually not resistant to high temperatures.

➤ Do not leave the cooker unattended when frying. Oils and fats may catch fire due to overheating or boiling over.

➤ Do not put pans weighing over 15 Kg on the opened door of the oven and pans over 25kg on the hob.

➤ Do not use harsh cleaning agents or sharp metal objects to clean the door as they can scratch the surface, which could then result in the glass cracking.

➤ Do not use the cooker in the event of a technical fault. Any faults must be fixed by an appropriately qualified and authorised person.

In the event of any incident caused by a technical fault, disconnect the power and report the fault to the service centre to be repaired.

The rules and provisions contained in this instruction manual should be strictly observed.

➤ Do not allow anybody who is not familiar with the contents of this instruction manual to operate the cooker. The cooker should not be cleaned using steam cleaning equipment.

Built-in oven

➤ The panels adjacent to the oven must be made of heat-resistant material.

➤ Cabinets with a veneer exterior must be assembled with glues which can withstand temperature of up to 100°C.

➤ Keep combustible materials, such as: curtains, drapes, furniture, pillows, clothing, linens, bedding, paper, etc., at least 3 feet (0.9 meters) from the front sides and rear of the heater. Do not use this unit in areas where gasoline, paint or other flammable liquids or their associated vapors may be present.

➤ To reduce the risk of fire, do not place or install this unit in areas where the ventilation or circulation ducts may become blocked.

➤ The unit's power cord must be connected to a properly grounded and protected, 220-240V electrical outlet. Always use ground fault protection where required by the electrical code. To reduce the risk of fire, avoid running the power cord under rugs, carpets, etc. Keep the power cord away from high traffic areas where it may pose a tripping hazard.

➤ Avoid the use of an extension cord, which may overheat and cause a fire.

When transporting or storing the unit, keep it in a dry location, free from dust, excessive vibration or other factors, which may damage the unit.

➤ Do not operate any oven with a damaged cord or plug or after the heater malfunctions, has been dropped or damaged in any manner. Return oven to authorized service facility for examination, electrical or mechanical adjustment, or repaired.

➤ If the supply cord is damaged, it must be replaced by a special cord or assembly available from the manufacturer or its service agent.

➤ Use this oven only as described in this manual. Any other use not recommended by the manufacturer may cause fire, electric shock, or injury to persons.

➤ This appliance is not intended for use by persons (including children) with reduced physical, sensory or mental capabilities, or lack of experience and knowledge, unless they have been given supervision or instruction concerning use of the appliance by a person responsible for their safety. Children should be supervised to ensure that they do not play with the appliance.

➤ Never add cold water to food on a hot universal tray or baking tray or directly onto food in a hot oven. The steam created could cause serious burns or scalding and the sudden change in temperature can damage the enamel.

➤ Do not lift the oven by the handle.

➤ This appliance can be used by children aged from 8 years and above if they have been given supervision or instruction concerning use of the appliance in a safe way and if they understand the hazards involved.

➤ Cleaning and user maintenance shall not be made by children unless they are aged from 8 years and above and supervised. Keep the appliance and its cord out of reach of children aged less than 8 years.

➤ Appliances can be used by persons with reduced physical, sensory or men-

tal capabilities or lack of experience and knowledge if they have been given supervision or instruction concerning use of the appliance in a safe way and if they understand the hazards involved.

↻ Children shall not play with the appliance.

↻ If the supply cord is damaged, it must be replaced by the manufacturer, its service agent or similarly qualified persons in order to avoid a hazard.

↻  **WARNING:** The appliance and its accessible parts become hot during use. Care should be taken to avoid touching heating elements.

↻ Children less than 8 years of age shall be kept away unless continuously supervised.

↻ This appliance can be used by children aged from 8 years and above and persons with reduced physical, sensory or mental capabilities or lack of experience and knowledge if they have been given supervision or instruction concerning use of the appliance in a safe way and understand the hazards involved. Children shall not play with the appliance. Cleaning and user maintenance shall not be made by children without supervision.

↻ During use the appliance becomes hot. Care should be taken to avoid touching heating elements inside the oven.

↻  **WARNING:** Accessible parts may become hot during use. Young children should be kept away.

↻ Do not use harsh abrasive cleaners or sharp metal scrapers to clean the oven door glass since they can scratch the

surface, which may result in shattering of the glass.

↻  **WARNING:** Ensure that the appliance is switched off before replacing the lamp, to avoid the possibility of electric shock.

↻ This appliance is not intended for use by persons (including children) with reduced physical, sensory or mental capabilities, or lack of experience and knowledge, unless they have been given supervision or instruction concerning use of the appliance by a person responsible for their safety.

↻ Children should be supervised to ensure that they do not play with the appliance. If the supply cord is damaged, it must be replaced by the manufacturer, its service agent or similarly qualified persons in order to avoid a hazard.

HOW TO SAVE ENERGY



Using energy in a responsible way not only saves money but also helps the environment. So, let's save energy! And this is how you can do it.

↻ **Do not uncover the pan too often (a watched pot never boils!).**

Do not open the oven door unnecessarily often.

↻ **Switch off the oven in good time and make use of residual heat.**

For long cooking times, switch off heating zones 5 to 10 minutes before finishing cooking, this saves up to 20% on energy.

↻ **Only use the oven when cooking larger dishes.**

Built-in oven

Meat of up to 1 kg can be prepared more economically in a pan on the cooker hob.

➔ **Make use of residual heat from the oven.**

If the cooking time is greater than 40 minutes switch off the oven 10 minutes before the end time.

 **IMPORTANT:** When using the timer, set appropriately shorter cooking times according to the dish being prepared.

➔ **Make sure the oven door is properly closed.**

Heat can leak through spillages on the door seals. Clean up any spillages immediately.

➔ **Do not install the cooker in the direct vicinity of refrigerators/freezers.**

Otherwise, energy consumption increases unnecessarily.

UNPACKING



During transportation, protective packaging was used to protect the appliance against any damage. After unpacking, please dispose of all elements of packaging in a way that will not cause damage to the environment.

All materials used for packaging the appliance are environmentally friendly; they are 100% recyclable and are marked with the appropriate symbol.

 **CAUTION!** During unpacking, the packaging materials (polythene bags, polystyrene pieces, etc.) should be kept out of reach of children.

DISPOSAL OF THE APPLIANCE



After the implementation of the European Directive 2002/96/EU in the national legal system, the following applies:

Electrical and electronic devices may not be disposed of with domestic waste. Consumers are obliged by law to return electrical and electronic devices at the end of their service lives to the public collecting points set up for this purpose or point of sale. Details to this are defined by the national law of the respective country. This symbol on the product, the instruction manual or the package indicates that a product is subject to these regulations. By recycling, reusing the materials or other forms of utilizing old devices, you are making an important contribution to protecting our environment.

 DESCRIPTION OF THE APPLIANCE

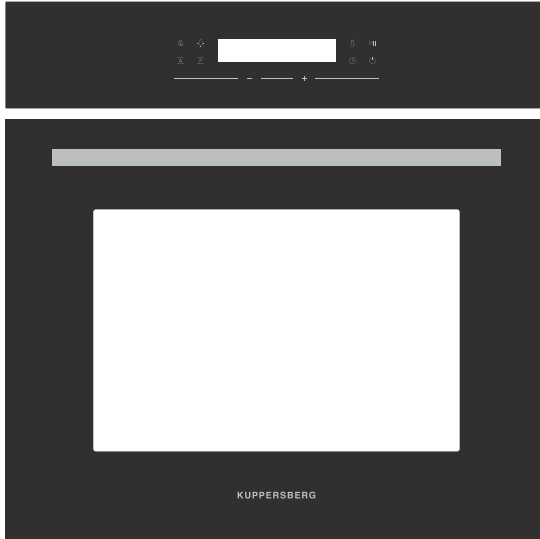

CONTROL PANEL



Built-in oven

SPECIFICATIONS OF THE APPLIANCE

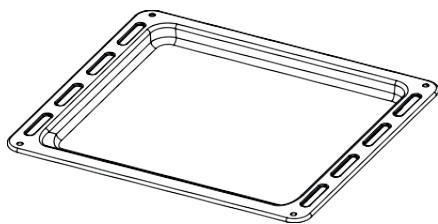

Baking tray

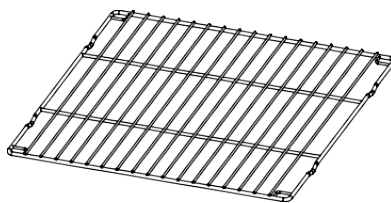

Grilling rack

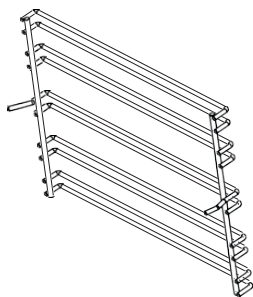

Aside rack x2

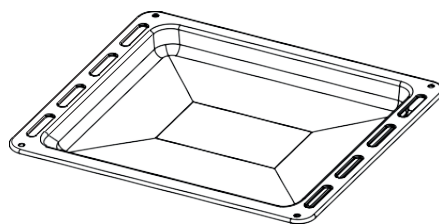

Deep baking tray

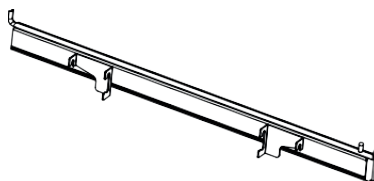

Right telescopic runner

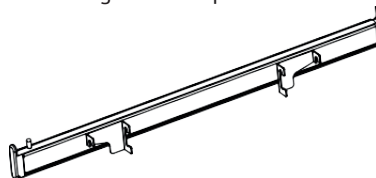

Left telescopic runner

Removable side racks:

When you need to clean the side racks or catalytic panels, please pull-out foot 2 first, then pull out foot 1. After the side racks has been cleaned, you can install the side racks by following these steps.

Install the feet of side racks into the mounting holes of the catalytic panels. Install the feet of side racks into the mounting holes of the cavity.

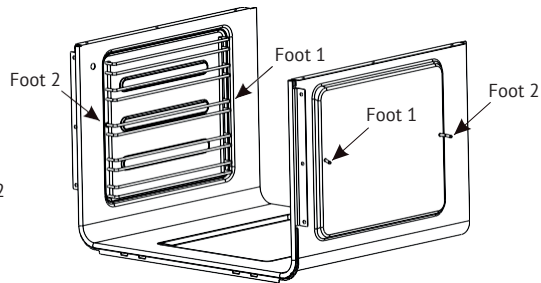
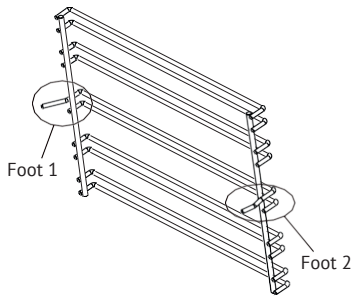

Please note: Insert foot 1 (easy to insert) of the side rack into the mounting hole when installing, then hard insert foot 2 (clamping) of the side rack into the mounting hole.

Guide rail installation and removal:

Hang the guide rail on the bracket, rotate the guide rail to clamp the guide rail. Turn the guide rail in the opposite

direction, and then move it up at 45° to complete the disassembly.

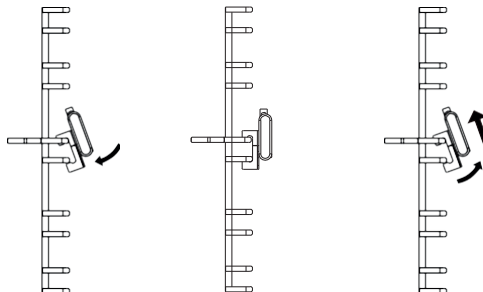

Built-in oven

! INSTALLATION

➔ The kitchen area should be dry and aired and equipped with efficient ventilation. When installing the oven, easy access to all control elements should be ensured.

➔ This is a built-in oven, and its back wall and one side wall can be placed next to a high piece of furniture or a wall. Coating or veneer used on fitted furniture must be applied with a heat-resistant adhesive (100°C). This prevents surface deformation or detachment of the coating.

➔ Make an opening with the dimensions given in the diagram for the oven to be fitted.

➔ Make sure the mains plug is disconnected and then connect the oven to the mains supply.

➔ Insert the oven completely into the opening without allowing the two screws in the places shown in the diagram to fall out.

💡 WARNING:

The appliance must not be installed behind a decorative door in order to avoid overheating.

The power of the oven should be turned off before the air hood is removed and cleaned, and then disassembled and assembled as follows:

➔ Loosen the four screws on the air hood with a tool. After cleaning the air hood, secure the air hood with the four screws removed.

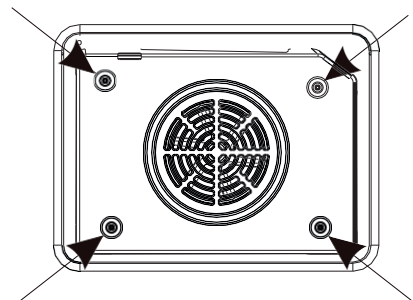
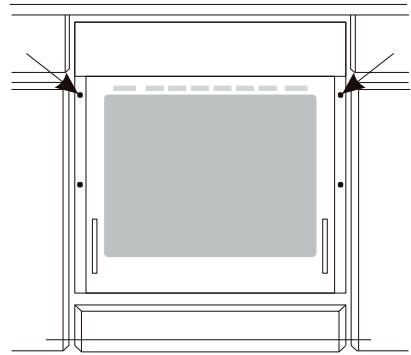

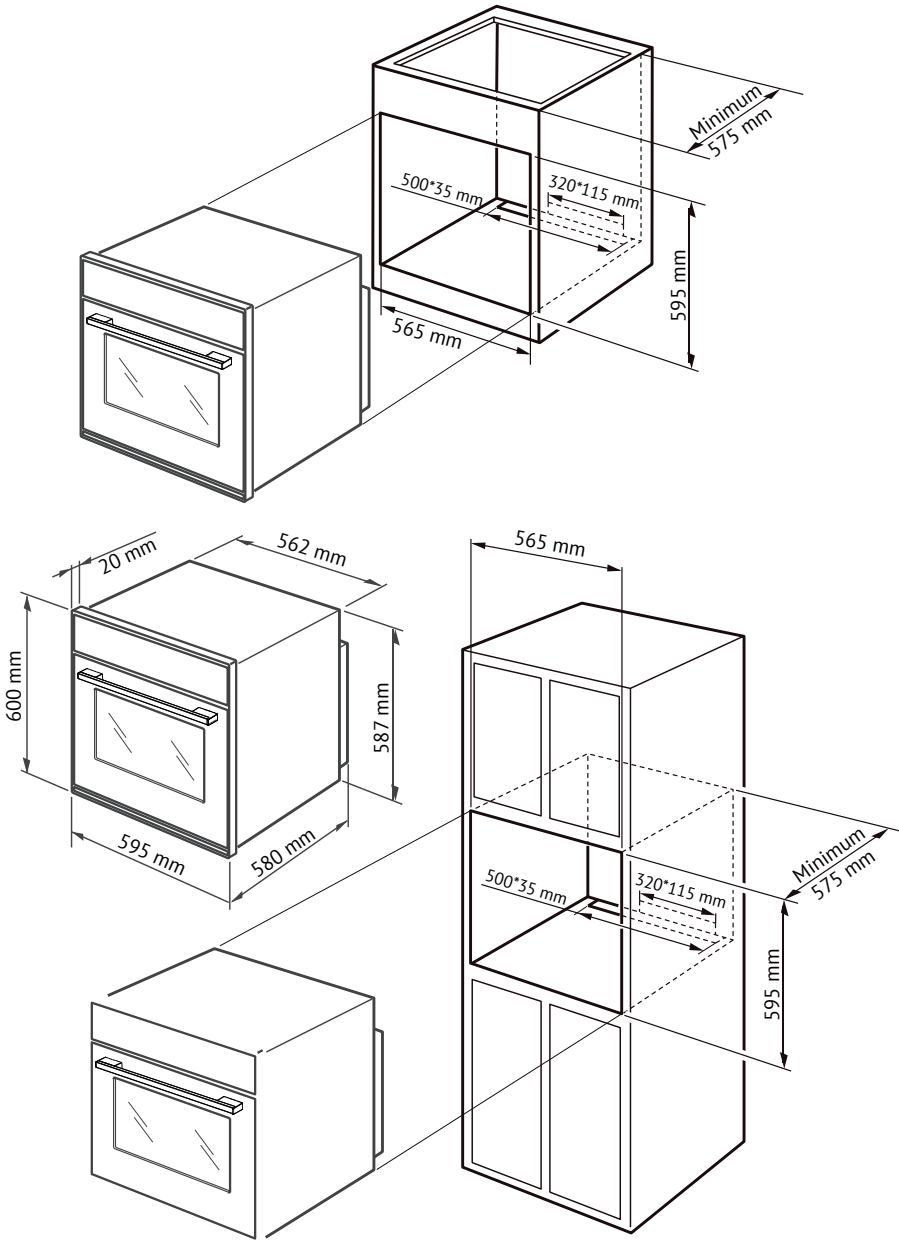

Built-in oven

ELECTRICAL CONNECTION**⚠ WARNING!**

All electrical work should be carried out by a suitably qualified and authorised electrician.

No alterations or willful changes in the electricity supply should be carried out.

Fitting guidelines

The oven is manufactured to work with alternating current (220V-240V/50Hz). The connection diagram is also found on the cover of the connection holder.

Remember that the connection wire should match the connection type and the power rating of the oven.

The connection cable must be secured in a strain-relief clamp.

⚠ WARNING!

Remember to connect the safety circuit to the connection holder terminal marked with \ominus . The electricity supply for the oven must have a safety switch which enables the power to be cut off in case of emergency. The distance between the working contacts of the safety switch must be at least 3 mm.

Before connecting the oven to the power supply, it is important to read the information on the data plate and the connection diagram.

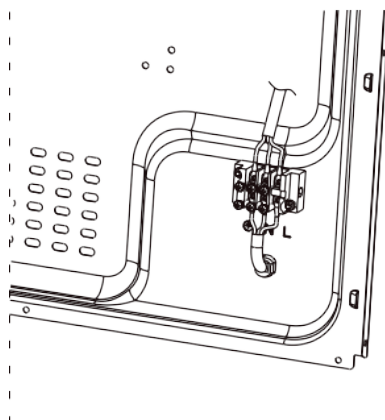
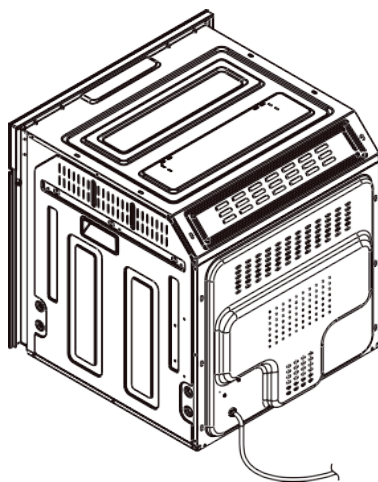

CONNECTION DIAGRAM

⚠ CAUTION! Voltage of heating elements 220V~240V.

⚠ CAUTION! In the event of any connection the safety wire must be connected to the ⊕ terminal.

For 220V~240V, connection ways as below:

Yellow and Green Wire connects to ⊕

Blue Wire connects to N (neutral)

Brown Wire connects to L(live)

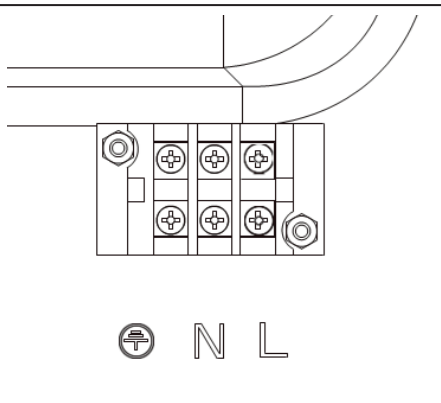
**⚠ OPERATION****BEFORE FIRST USE**

➡ Remove packaging, clean the interior of the oven and the hob.

➡ Take out and wash the oven fittings with warm water and a little washing-up liquid. Switch on the ventilation in the room or open a window.

➡ Heat the oven (to a temperature of 250°C, for approx., 30 min.), remove







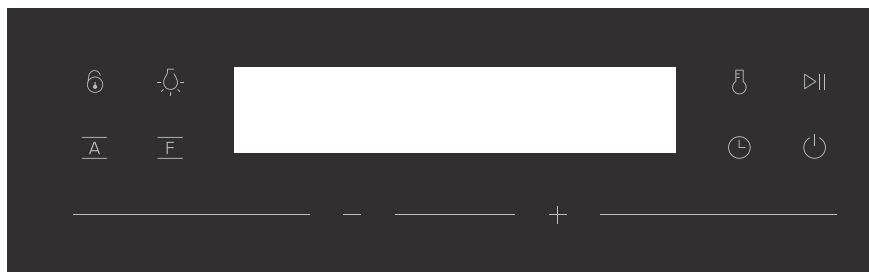



any stains and wash carefully; the heating zones of the hob should be heated for around 4 min. without a pan.

💡 IMPORTANT!

The inside of the oven should only be washed with warm water and a small amount of washing-up liquid.

DESCRIPTION OF KEY ICONS

Built-in oven

NO	Function icons	Functional description	Operating mode
1		Child Lock	Activate or deactivate the child lock function
2		Oven Lamp	Activate or deactivate the oven lamp
3		Smart mode function	Select smart mode function
4		Regular mode function	Select the regular mode function, the button release is effective
5		Temperature setting	Activate temperature adjustment function
6		Confirmation/Start/Pause	Confirmation of settings, start/pause of work
7		Time setting	Set clock, working time, alarm, delayed start time
8		On/off	Power on/off, this button release is effective
9		Diminish	Adjustment to reduce temperature and time set points
10		Plus	Adjustment to increase temperature and time set points

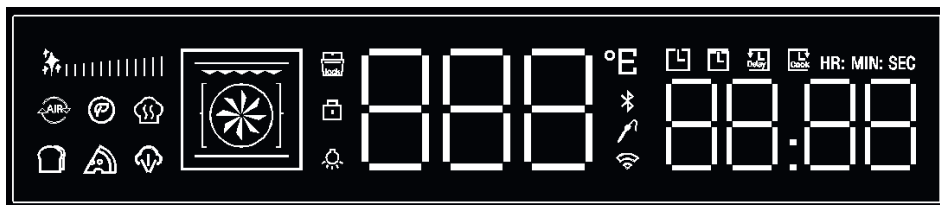









Smart mode function icons:

Icon	Function	Icon	Function
	Air Fry		Bake bread
	Eco Function		Pizza
	Proof		Steam Clean

Regular mode function icons:

Icon	Function	Icon	Function
	Conventional functional load icons: heaters, fans, rotisserie		Fahrenheit degree / centigrade
	Door lock indicator		Bluetooth
	Child lock indicator		Probe

Built-in oven

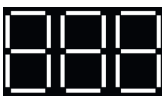
Icon	Function	Icon	Function
	Oven lamp		Wi-Fi
	Clock		Preset
	Alarm		Cooking time
	Hour Minutes Second		Displaying time
	Displaying temperature		



OPERATION SEQUENCE AND FUNCTION DESCRIPTION

Power-up and Power-down

With each power on, the display is fully visible for 3s, the buzzer «beep» a prompt, and then enters the standby state, the time hour icon flashes, prompting to set the current time.

With each power down, all outputs are turned off and the current function setting, time/temperature setting and fault code status are all cleared and reset.

Standby and Shutdown

Clock Standby	When power up for the first time, after setting the current clock, press [OK] to confirm and enter the clock standby, at this time the screen only displays the current time	
Operational Standby	In the clock standby state, press the key once to [Power] enter the working standby, and the icon «---» will be added on the left side of the screen. At this time, press the [F] key to enter the regular mode function setting, and press the [A] key to enter the smart mode function setting	
Standby with screen off	In working standby, clock standby and working status, long press the [Power] key for 3 seconds to enter screen off standby, turn off all outputs, no display on the display, the backlight of the key [Power] lights up, re-short press this key once to enter clock standby status, while re-long press this key once to enter working standby	

Short press the key **[Power]** once to return to working standby, in working status, short press the key **[Power]** once to return to clock standby, and return to clock standby after 10 minutes in working standby without any operation.

Every time you touch the key, there is a buzzer «beep» prompt. The response sensitivity and response time interval of the keys should be adjusted according to the actual panel to prevent touch insensitivity or wrong response of the keys.

Built-in oven

CLOCK SETTING

The first time you power on, the clock hour value first blinks, you can touch the key **+** **-** to set respectively, then press **OK** once, the minute value blinks, set the minute value, such as power on within 20 seconds without setting, the clock is set to 00:00 by default. Time setting range: 00:00~23:59, after setting press **▶** to confirm, cycles through the 00:00~23:59 time range in a clock-walking manner.

When the hour value or minute value enters the blinking state, you can short and long touch the key **+** and key **-** to add or subtract the time value respectively, short touch the key **-** or key **+** to add or subtract the value by 1 respectively, and long touch the key **-** or key **+** (3S) to add or subtract the value quickly.

In Clock Standby and Work Standby, press **OK** to reset the clock.

ALARM SETTING

Alarm clock can be set in clock standby, working standby and working mode, press **🔔** continuously until the alarm clock **🔔** icon appears, you can set the alarm clock, set the hour value first, then press **OK** once to set the minute value, set the time range: 00:01~23:59, press **▶** to confirm after setting, the alarm clock will run in count down mode.

When the countdown is greater than 1 hour, the time icon displays **🔔** and **HR: MIN**, when the countdown is less than 1 hour, the time icon displays **🔔** and **MIN: SEC**.

The alarm time countdown ends, the alarm icon flashes, the buzzer beeps «beep» for 2 min and then ends, or touch

the icon **🔔** to turn off the alarm, the alarm icon disappears and is no longer displayed.

The alarm function exists separately and does not interact with the oven work. Alarms can be set in working standby, clock standby and working mode, switching on/off, mode switching and time mode switching cannot be reset to clear the alarm setting.





The alarm can be canceled by powering down, ending the alarm timer, setting the alarm time value to 00:00 and then pressing **▶** to confirm.



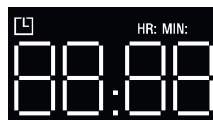











WORKING TIME SETTING

After selecting the working mode, the working time icon **🕒** and the default working time value in this mode will be displayed by default, the time runs in countdown mode, and when the time is over, it stops working in the current mode and enters the clock standby.

To change the default working time in the current working mode, touch the key **▶** to pause the current work, then touch the key **🕒** to adjust the default working time in the current working mode, first adjust the hour value, then adjust the minute value, the range of time adjustment is shown in Table 1 and Table 2 of 3.2 below. The time is running time in countdown mode, and the icons **🕒** and **HR: MIN** are lit.





When the countdown is greater than 1 hour, the time icon display  and , when the countdown is less than 1 hour, the time icon displays  and .

Continuously pressing key  will sequentially switch - Working Time, Alarm Time and Preset Time three kinds of time setting modes, the icons , ,  are displayed in turn, if you don't pause the current work and press icon , it will only be switched between  and , in turn, when the time display icon  is flashing, you can make settings. After the time value flashes, you can touch to add or subtract the time value by short or long touching the key  or key  respectively. A short touch of the key  or the key  adds 1 minute and subtracts 1 minute respectively, and a long touch of the key  and the key  (3S) adds or subtracts quickly.

If alarms, and delay times are also set, the icons of the set functions and the corresponding time 3S are displayed in turn.

DELAY TIME SETTING (PRESET)

The delay time is the time when the oven starts to work, after entering the working mode, if the working mode has been started, you need to press  to pause the current work, then touch  непрерывно, чтобы перейти в режим continuously to switch to the delay time setting state, at this time the icon  is displayed to enter the setting.

Delay time setting range: 1~8 hours, and the delay time is subject to the current time setting constraints, constraints:

current time < delayed start time ≤ current time + 8 hours.





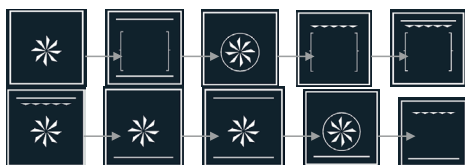

WORKING MODE SETTING

In operating standby mode, touch the key  to enter the regular operating mode selection (the operating mode icon flashes). The working mode sequence is displayed as follows (with a rotisserie example).









Schematic diagram of working mode switching sequence



After selecting the working mode, the temperature and time follow the default values (see the table below for the range of settable parameters).







After selecting the working mode for the first time, or touching the key  to pause the current work under the working condition, then touching the key  and key  to adjust the working temperature and working time respectively, and touching the key  to start the work after setting the working temperature and working time. After starting the work, the working mode icon shows the current mode, the temperature display icon , shows the real-time temperature in the oven; the time display icon  counts down the time.



After touching the key , the temperature display icon blinks, you can touch

Built-in oven



the key  or key  to adjust, press the key  once, the temperature value will increment by 5°C, touch the key  once, the temperature value will decrement by 5°C, touch the key  and key  (3S) for long time to increase or decrease quickly.

After touching the key , the time display icon  hour value blinks, after touching for the second time, the minute value blinks, continue to touch







the key  to switch to the next time setting mode, such as the above operation repeat touching the key  can make the time display cycle into this hour value and minute value setting state. When the hour value or minute value enters the blinking state, short touch key ,  value ±1, long touch key ,  (3S) after the rapid increase or decrease.

Icon	Work Load	Default Temperature	Settable Temperature °C	Settable Time
	Convection motor + Lamp	/	/	0: 01-9: 00, Power up default time is 2:00
	Upper heater + Lower heater + Lamp	210	50-250	0: 01-9: 00, Power up default time is 2:00
	Rear heater + Convection motor (low grade) + Lamp	210	50-250	0: 01-9: 00, Power up default time is 2:00
	Grill heater + Lamp	210	50-250	0: 01-9: 00, Power up default time is 2:00
	Upper heater + Grill heater + Lamp	210	50-250	0: 01-9: 00, Power up default time is 2:00
	Upper heater + Grill heater + Convection motor (low grade) + Lamp	210	50-250	0: 01-9: 00, Power up default time is 2:00
	Convection motor (low grade) + Lower heater + Lamp	60	50-180	0: 01-9: 00, Power up default time is 2:00
	Upper heater + Lower heater + Convection motor (low grade) + Lamp	210	50-250	0: 01-9: 00, Power up default time is 2:00



Built-in oven

Icon	Work Load	Default Temperature	Settable Temperature °C	Settable Time
	Rear heater + Convection motor (low grade) + Lamp	210	50-250	0: 01-9: 00, Power up default time is 2:00
	Grill heater + Lower heater + Lamp	210	50-250	0: 01-9: 00, Power up default time is 2:00

Working modes with rotisserie (rotisserie is optional)

Icon	Work Load	Default Temperature	Settable Temperature °C	Settable Time
	Convection motor + Lamp	/	/	0: 01-9: 00, Power up default time is 2:00
	Upper heater + Lower heater + Rotisserie motor + Lamp	210	50-250	0: 01-9: 00, Power up default time is 2:00
	Rear heater + Convection motor (low grade) + Lamp	210	50-250	0: 01-9: 00, Power up default time is 2:00
	Grill heater + rotisserie motor+ Lamp	210	50-250	0: 01-9: 00, Power up default time is 2:00
	Upper heater+ grill heater + rotisserie motor + Lamp	210	50-250	0: 01-9: 00, Power up default time is 2:00
	Upper heater +Grill heater + Convection motor (low grade) + Lamp	210	50-250	0: 01-9: 00, Power up default time is 2:00
	Convection motor (low grade) + Lower heater + Lamp	60	50-180	0: 01-9: 00, Power up default time is 2:00

Built-in oven

Icon	Work Load	Default Temperature	Settable Temperature °C	Settable Time
	Upper heater + Convection motor (low grade) + Lower heater + Lamp	210	50-250	0: 01-9: 00, Power up default time is 2:00
	Rear heater + Convection motor (low grade) + Lower heater + Lamp	210	50-250	0: 01-9: 00, Power up default time is 2:00
	Grill heater + lower heater + Lamp	210	50-250	0: 01-9: 00, Power up default time is 2:00

NOTE:

«Grill + Bottom Heater» mode is an ECO mode that consumes less energy. With the high temperature set, the heating process would take longer time.













SMART MODE SETTING

Mode switching

In the working standby mode, touch the key  to enter the smart working mode selection (the working mode icon blinks). The smart working mode sequence is displayed as follows.



Schematic diagram of smart working mode switching sequence

Icon	Workload	Load Icon	Default Temperature	Settable Temperature °C	Settable Time
 Air Fry	Rear heater + Convection motor (high grade) + Lamp		210	50-250	0: 01-9: 00, Power up default time is 2:00
 ECO	Grill heater + lower heater + Lamp (Heater cycle operation)		210	50-250	0: 01-9: 00, Power up default time is 2:00
 Proof	Rear heater + Convection motor (low grade) + Lamp		38	Unsupportable	0: 01-9: 00, Power up default time is 1:00
 Bake bread	Upper heater + Lower heater + Lamp (Preheating required)		180	Unsupportable	0: 30, Unsupportable
 Pizza	Rear heater + Lower heater + Convection motor (low grade) + Lamp (Preheating required)		210	Unsupportable	0: 15 Unsupportable
 Steam Clean	Lower heater + Lamp		120	Unsupportable	0: 45 Unsupportable

Built-in oven

Take air frying as an example, as shown in the figure below, when the function is selected, the corresponding function icon will be displayed, Load icon, set temperature, set time, the time value

is displayed according to countdown after the function starts running, and the temperature is displayed according to the actual temperature in the oven.

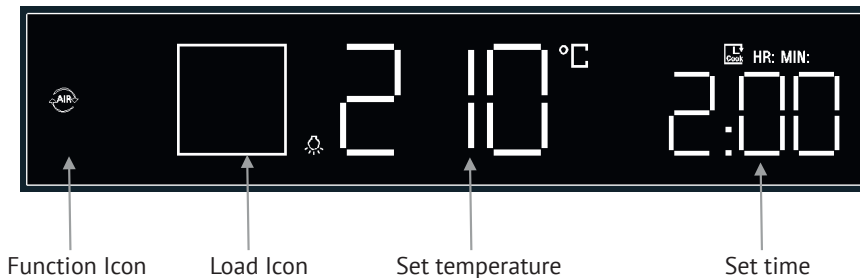

CHILD LOCK SETTING

Lock: Long press key **6** for more than 3 seconds, the icon **6** in the display shows up, then the lock is successful, in addition to the power switch key, other than a separate touch of any key is invalid, at this time, you can turn off the power by pressing key **7**, but the child lock state is not cleared, only by long press key **6** again to unlock or power down after the child lock state is cleared.

CENTIGRADE/FAHRENHEIT DEGREE SWITCHING (°C/°F)

The factory default setting is Centigrade degree (°C), each time the oven restarts after power failure, the default is Centigrade degree, in the state of the temperature display setting function,

long press the key **4** for more than 4 seconds, you can switch between Fahrenheit and Centigrade degrees, the controller automatically converts the corresponding temperature value.

OVEN LAMP CONTROL

Every time enter the working mode, the lamp in the oven will be on for 120 seconds and then turn off automatically. In the general state, you can touch the key **4** to control the on/off state of the lamp. Long touch the key **4** for more than 3 seconds, then the lamp is always on until the end of the work or touch the key **4** once again to cancel the lamp. When the lamp is on or off, the display icon **4** will be synchronized or disappear.

CLEANING AND MAINTENANCE

➤ By ensuring proper cleaning and maintenance of your cooker you can have a significant influence on the continuing fault-free operation of your appliance.

➤ Before you start cleaning, the cooker must be switched off and you should ensure that all knobs are set to the «OFF» position.

➤ Do not start cleaning until the cooker has completely cooled.

 **CAUTION!** The sharp blade should always be protected by adjusting the cover (just push it with your thumb). Injuries are possible so be careful when using this instrument keep out of reach of children.

➤ Appropriate light cleaning or washing products are recommended, such as e.g. Any kind of liquids or emulsions for fat removal. If the recommended products are not available, it is advisable to use a solution of warm water with a little washing-up liquid or cleaning products for stainless steel sinks.

OVEN

➤ The oven should be cleaned after every use. When cleaning the oven, the lighting should be switched on to enable you to see the surfaces better.

➤ The oven chamber should only be washed With warm water and small amount of washing-up liquid.

➤ After cleaning the oven chamber wipe it dry.

CAUTION!

Do not use cleaning products containing abrasive materials for the cleaning and maintenance of the glass front panel.

STEAM CLEANING*:

➤ Pour 250ml of water (1 glass) into a bowl placed in the oven on the first level from the bottom.

➤ Close the oven door.

➤ Set the function to  the bottom heater.

➤ Open the oven door, wipe the chamber inside with a cloth or sponge and wash using warm water with washing-up liquid.

 **CAUTION!** Possible moisture or water residues under the cooker can result from steam cleaning.

➤ After cleaning the oven chamber wipe it dry.

REPLACEMENT OF THE OVEN LIGHT BULB

In order to avoid the possibility of an electric shock ensure that the appliance is switched off before replacing the bulb.

➤ Set all control knobs to the position «OFF»/«STOP» and disconnect the mains plug.

➤ Unscrew and wash the lamp cover and then wipe it dry.

➤ Unscrew the light bulb from the socket, replace the bulb with a new one—a high temperature bulb (300°C) with the following parameters:

- Voltage 220-240 V;

Built-in oven

- Power 25 W;
- Lamp type G9.

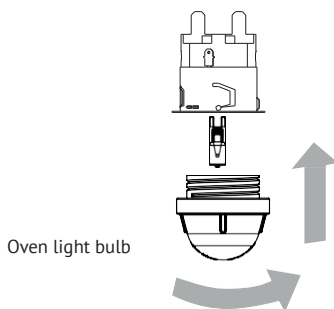

- Screw the bulb in, making sure it is properly inserted into the ceramic socket.
- Screw in the lamp cover.

DOOR REMOVAL

In order to obtain easier access to the oven chamber for cleaning, it is possible to remove the door, to do this, tilt the safety catch part of the hinge upwards. Close the door lightly, lift and pull it out towards you. In order to fit the door back on to the cooker, do the inverse.

When fitting, ensure that the notch of the hinge is correctly placed on the protrusion of the hinge holder. After the door is fitted to the oven, the safety catch should be carefully lowered down again. If the safety catch is not set it may cause damage to the hinge when closing the door.

Operation is as follows:

1. Open the door fully.
2. Lift up and turn the small levers situated on the two hinges.
3. Grip the door on the two external sides, shut it slowly but not completely.
4. Pull the door towards you, pulling it out of its seat.

Reassemble the door by following the above procedures backwards.

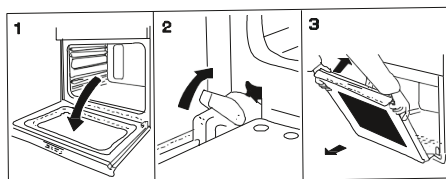

REMOVAL OF THE INTERNAL GLASS PANEL

Removal and installation of inner glass

1. Removal of inner glass: At the same time, press the snap on top of the crossbar and push the crossbar forward to remove the crossbar; then pull the inner glass forward to remove the inner glass; complete the disassembly of the inner glass.

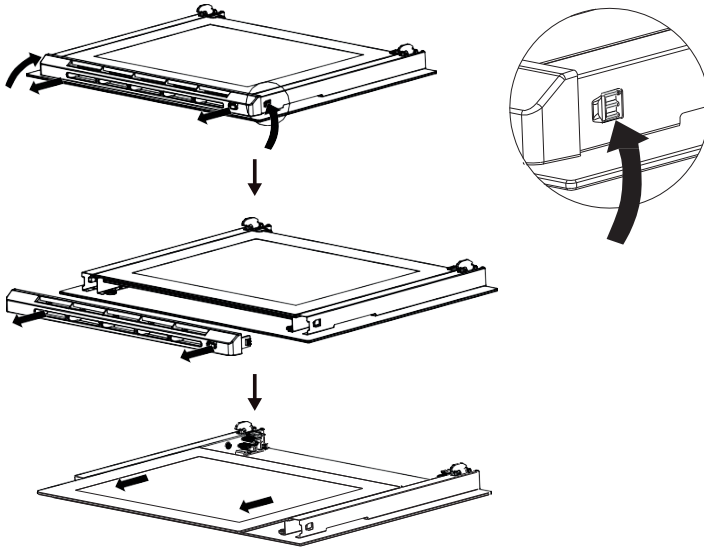

2. Installation of inner glass: Snap the inner glass onto the inner glass slot; then snap both sides of the crossbar onto the door bracket (snaps need to be fitted in place) to complete the assembly of the inner glass.

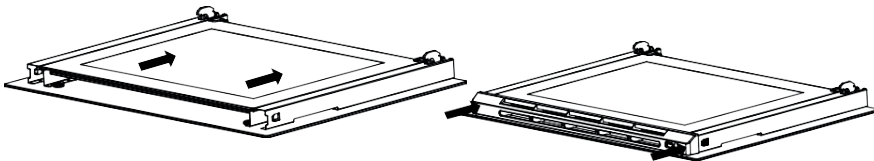

Built-in oven

**Removal and installation of the center glass
(for double-glazed doors, this step is omitted)**

1. Removal of the center glass: after completing step 1, remove the center glass by pulling it forward.

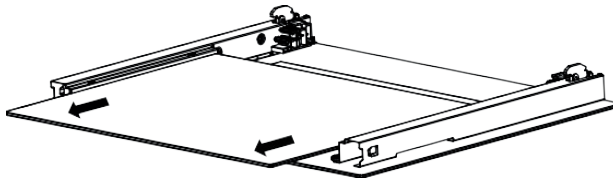

2. Installation of the center glass: Snap the center glass onto the center glass slot and then refer to step 2 to complete the assembly.

⚠ OPERATION IN CASE OF EMERGENCY

In the event of an emergency, you should:

- Switch off all working units of the cooker.
- Disconnect the mains plug.
- Call the service centre.
- Some minor faults can be fixed by referring to the instructions given in the table below.

Before calling the customer support centre or the service centre check the following points that are presented in the table.

PROBLEM	REASON	ACTION
The appliance does not work	Break in power supply	Check the household fuse box, if there is a blown fuse replace it with a new one
The oven lighting does not work	The bulb is loose or damaged	Tighten up or replace the blown bulb (see chapter Cleaning and Maintenance)

CIRCUIT PROTECTION FUNCTION

Sensor protection

When the sensor is not connected or disconnected, E1 is displayed and other icon are not shown. At the same time the buzzer alarm prompts. When the sensor is short-circuited, E2 is displayed and other icon are not shown. At the same time, the buzzer alarm (Displayed in the last two of the temperature display).

Temperature rise protection

In the non-thawing or non-temperature working condition, if the oven works, not detected within 5 minutes of continuous temperature rise in the cavity changes, that the heating device has a fault, the display E3 prompts, at the same time,

the buzzer alarm prompts, press any key to stop the beeping alarm, cancel the E3 fault display after the power-down.

When the NTC detects that the internal temperature of the oven $>100^{\circ}\text{C}$, it stops the temperature rise protection detection to prevent the thermal balance from causing false alarms.

Door control protection.

Door protection: In any case, when the door lock switch is detected to be disconnected (door lock switch is normally closed), the oven lamp will be turned on, all heaters will be turned off and the rear fan will be turned off. When the door lock switch is detected to be closed (door closed), the oven lamp, heater and fan will return to normal state.



TECHNICAL DATA

Voltage rating	220V-240V 50/60Hz
Power rating	2.9 kW
Cooker dimensions HxWxD (mm)	600x595x580
Usable capacity of the oven	72 liters
Net weight	Approx.31 kg

Please note!

The following shall not be considered as defects of the Product

Electric and gas oven	Discoloration of product materials when using
	Minor technical smells coming from a new product during the initial operation period
	Surface darkening of enameled trays

Built-in oven

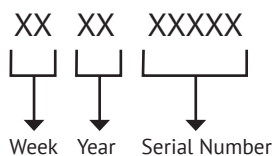
SERIAL NUMBER:**MANUFACTURER:**

M&G HAUSGERATE GMBH
Potsdamer Str. 92 10785 Berlin

COMPANY AUTHORIZED BY THE MANUFACTURER:

LLC «MG Rusland», 141400
Moscow region, Khimki, Butakovo, 4
info@kuppersberg.ru

The manufacturer reserves the right to make any changes to design, outside appearance and scope of supply of appliance.

Made in PRC





СОДЕРЖАНИЕ

ИНСТРУКЦИИ ПО БЕЗОПАСНОСТИ	63
ОПИСАНИЕ ПРИБОРА.....	67
УСТАНОВКА.....	70
ЭКСПЛУАТАЦИЯ.....	73
ЧИСТКА И ОБСЛУЖИВАНИЕ	85
ДЕЙСТВИЯ В СЛУЧАЕ НЕИСПРАВНОСТИ	88
ТЕХНИЧЕСКИЕ ХАРАКТЕРИСТИКИ.....	89



УВАЖАЕМЫЙ ПОКУПАТЕЛЬ

Благодарим вас за приобретение продукции нашей компании. Надеемся, что вы сможете в полной мере оценить многочисленные преимущества и возможности, которые предоставляет данный бытовой прибор. Перед использованием данного прибора, пожалуйста, внимательно и полностью изучите эту инструкцию по эксплуатации. Сохраните инструкцию и обращайтесь к ней по мере возникновения вопросов в будущем. Предоставляйте эту инструкцию для ознакомления другим людям, которые также будут использовать данный бытовой прибор.

ОСТОРОЖНО!

Не используйте прибор до тех пор, пока не прочтете данную инструкцию. Прибор предназначен только для домашнего использования.

Производитель оставляет за собой право вносить изменения, не влияющие на работу прибора.

Встраиваемый духовой шкаф

**ИНСТРУКЦИИ ПО БЕЗОПАСНОСТИ****И ПРИМЕЧАНИЕ:**

Необходимо наличие заземленной розетки вблизи или позади оборудования.

Рекомендуется использовать выделенную линию электропитания (не обязательно). При подключении дополнительного оборудования к одной линии возможно превышение номинального тока в цепи. Если после установки прибора происходит многократное срабатывание автоматического выключателя или плавкого предохранителя, может потребоваться выделенная линия электропитания.

➔ Установка оборудования должна производиться только квалифицированным специалистом в соответствии с настоящим руководством. В результате неправильной установки может быть причинен ущерб людям, животным и/или имуществу.

Производитель не несет ответственности за ущерб, причиненный людям, животным и/или имуществу в результате неправильной установки оборудования.

ВАЖНО: Перед началом любых работ по техническому обслуживанию или ремонту оборудования отключите электропитание.

**ВНИМАНИЕ:**

При использовании электрического оборудования соблюдайте следующие меры предосторожности:

➔ Во избежание возникновения пожара, ожогов, поражения электрическим током и/или иного вреда жизни и здоровью требуется соблюдать основные меры предосторожности, как и при работе с любым другим электрооборудованием, особенно оснащенным электронагревательными элементами.

➔ Прибор нагревается во время работы. Будьте осторожны и не касайтесь горячих деталей в камере духового шкафа.

➔ Не позволяйте детям играть с оборудованием.

➔ Во избежание ожогов не дотрагивайтесь до оборудования во время работы!

➔ Следите за тем, чтобы мелкое кухонное оборудование и провода не соприкасались с горячим прибором и варочной поверхностью, поскольку изоляция этого оборудования не рассчитана на высокие температуры.

➔ Не оставляйте работающее оборудование без присмотра. Из-за перегрева или выкипания жир и масло могут загореться и стать причиной пожара.

➔ Не ставьте посуду весом более 15 кг на открытую дверцу духового шкафа или посуду весом более 25 кг на противень и решетку для гриля.

➔ Не используйте абразивные чистящие средства или острые металлические предметы для очистки стеклянной дверцы духового шкафа, так как они могут поцарапать поверхность и привести к образованию трещин.

➔ Запрещается использовать оборудование в случае его технической

Встраиваемый духовой шкаф

неисправности. Ремонт оборудования должен производиться квалифицированным специалистом.

В случае технической неисправности оборудования отключите питание и обратитесь в сервисный центр.

Необходимо строго соблюдать все правила, изложенные в данном руководстве.

☞ Не допускайте использования оборудования лицами, не ознакомившимися с настоящим руководством. Не используйте пароочистители для очистки прибора.

☞ Все поверхности, прилегающие к духовому шкафу, должны быть изготовлены из жаропрочного материала.

☞ Важно, чтобы при нанесении внешнего покрытия на кухонные шкафы использовался клей, выдерживающий температуру до 100°C.

☞ Не размещайте легковозгорающиеся материалы (например: шторы, портьеры, мебель, подушки, одежду, белье, постельные принадлежности, бумагу и т. д.) ближе, чем на 0,9 метров от оборудования. Не используйте оборудование в помещениях, где могут присутствовать бензин, краски или иные легковоспламеняющиеся жидкости или их пары.

☞ Во избежание пожара не устанавливайте оборудование в помещениях, где вентиляционные отверстия могут быть заблокированы.

☞ Оборудование должно быть подключено к надлежащим образом заземленной электрической розетке с напряжением 220-240 В. Всегда используйте

устройства защиты замыкания на землю, если это требуется в соответствии с электротехническими правилами и нормами.

☞ Во избежание пожара не прокладывайте сетевой шнур под коврами, а также в проходных местах, где об него можно споткнуться.

☞ Не используйте удлинители, так как они могут перегреться и стать причиной пожара.

☞ При перевозке и хранении оборудования необходимо обеспечить сухие условия и отсутствие пыли, чрезмерной вибрации и других факторов, которые могут его повредить.

☞ Не включайте духовой шкаф, если поврежден сетевой шнур или розетка, а также, если возникли неисправности, падение или порча нагревательного элемента. Сдайте прибор в официальный сервисный центр на проверку и ремонт.

☞ Для замены поврежденного шнура питания обратитесь к производителю или в официальный сервисный центр.

☞ Используйте духовой шкаф только в соответствии с руководством пользователя. Использование оборудования не по назначению может привести к пожару, поражению электрическим током и/или травмам.

☞ Люди (в том числе дети) с ограниченными физическими, сенсорными или умственными способностями, а также не обладающие достаточным опытом или знаниями, могут использовать данное оборудование только под надзором или после соответствующего ин-

Встраиваемый духовой шкаф

структажа со стороны лица, которое несет ответственность за их безопасность.

➔ Никогда не наливайте холодную воду в горячий универсальный противень или противень для выпечки и не добавляйте ее непосредственно к продуктам в горячей духовке. Вы можете обжечься или ошпариться возникшим в результате паром, а внезапное изменение температуры способно повредить эмалевое покрытие.

➔ Не поднимайте духовой шкаф за ручку дверцы.

➔ Данным прибором могут пользоваться дети в возрасте от 8 лет и старше, если они находятся под присмотром или проинструктированы о безопасном использовании прибора и понимают опасность, которую он несет.

➔ Чистка и обслуживание прибора не должны производиться детьми, если они не достигли 8 лет и не находятся под присмотром. Храните прибор и шнур питания в недоступном для детей месте.

➔ Прибор может использоваться людьми с ограниченными физическими, сенсорными или умственными способностями или с недостаточным опытом и знаниями, если они находятся под присмотром или проинструктированы относительно безопасного использования прибора и, если они понимают связанные с этим опасности.

➔ Детям запрещено играть с прибором.

➔ Если шнур питания поврежден, он должен быть заменен производителем,

сервисным центром или специалистами с аналогичной квалификацией.

➔  **ВНИМАНИЕ:** Во время использования прибор и его отдельные части нагреваются. Не прикасайтесь к нагревательным элементам.

➔ Дети в возрасте до 8 лет должны находиться вдали от прибора, если они не находятся под постоянным присмотром. Не подпускайте к прибору маленьких детей.

➔  **ВНИМАНИЕ:** Перед заменой лампы освещения убедитесь, что прибор выключен, чтобы избежать поражения электрическим током.

ЭНЕРГОСБЕРЕЖЕНИЕ



Рациональное расходование электроэнергии позволяет не только снизить расходы, но и сохранить окружающую среду. Следующие простые правила помогут сократить потребление электроэнергии.

➔ **Не открывайте дверцу слишком часто (это лишь замедлит процесс приготовления).**

Не открывайте дверцу духовки без необходимости.

➔ **Заблаговременно отключайте духовку и используйте остаточное тепло.**

Если блюдо готовится на протяжении длительного времени, отключите прибор за 5-10 минут до готовности. Это позволит сэкономить до 20% энергии.

➔ **Используйте духовку только для приготовления большого количества блюд.**

Мясо весом до 1 кг экономичнее приготовить на варочной поверхности.

💡 ВАЖНО: При использовании таймера установите его на более короткое время.

➔ **Следите за тем, чтобы дверца духового шкафа была плотно закрыта.**

Загрязненные уплотнители дверцы духового шкафа способствуют потере тепла.

Незамедлительно устраняйте все загрязнения.

➔ **Не располагайте духовой шкаф в непосредственной близости от холодильников/морозильных камер.**

В противном случае потребление энергии значительно увеличивается.

РАСПАКОВКА



При транспортировке используется защитная упаковка, защищающая оборудование от повреждений. После снятия упаковочных материалов утилизируйте их безопасным для окружающей среды способом.

Все материалы, используемые для упаковки прибора, экологически безопасны; они на 100 % пригодны для вторичной переработки и отмечены соответствующим символом.

⚠ ОСТОРОЖНО! При распаковке оборудования не подпускайте детей к упаковочным материалам (полиэтиленовые пакеты, пенопласт и т. д.).

УТИЛИЗАЦИЯ ПРИБОРА



После введения Европейской директивы 2002/96/EU в действие в рамках национальной правовой системы применяются следующие положения:

Электрические и электронные устройства нельзя утилизировать совместно с бытовыми отходами. По закону, потребители обязаны возвращать электрические и электронные устройства по истечении срока службы в специально организованные для этого общественные пункты сбора или в места приобретения. Подробности определяются национальным законодательством конкретной страны. Этот символ на изделии, инструкции по эксплуатации или упаковке указывает на то, что изделие подпадает под действие этих правил. Перерабатывая, повторно используя материалы или применяя другие формы утилизации старых устройств, вы вносите важный вклад в защиту окружающей среды.

Встраиваемый духовой шкаф



ОПИСАНИЕ ПРИБОРА



ПАНЕЛЬ УПРАВЛЕНИЯ



ХАРАКТЕРИСТИКИ ПРИБОРА

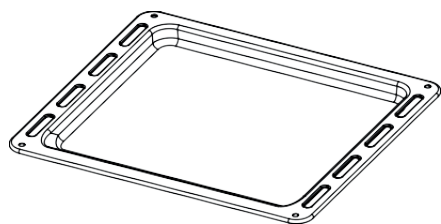

Противень

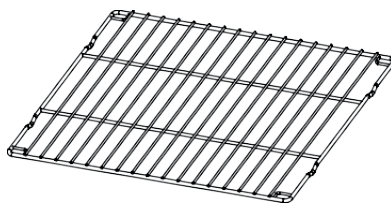

Решетка для гриля

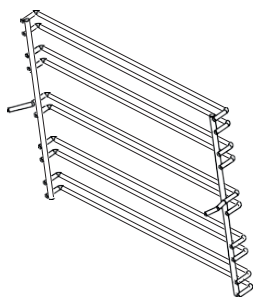

Боковые направляющие x2

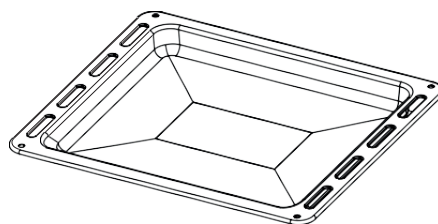

Глубокий противень

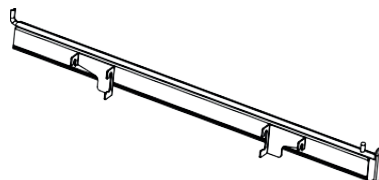

Правая телескопическая направляющая

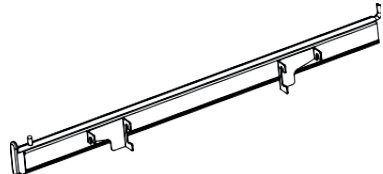

Левая телескопическая направляющая

Встраиваемый духовой шкаф

Съемные боковые направляющие:

Если вам нужно почистить боковые направляющие, сначала вытащите крепление 2, а затем - крепление 1. После очистки боковых направляющих вы можете установить их обратно.

Установите ножки боковых направляющих в крепежные отверстия.

Обратите внимание: при установке вставьте крепление 1 боковой направляющей в крепежное отверстие, затем с усилием вставьте крепление 2 (до щелчка) совместив с крепежным отверстием.

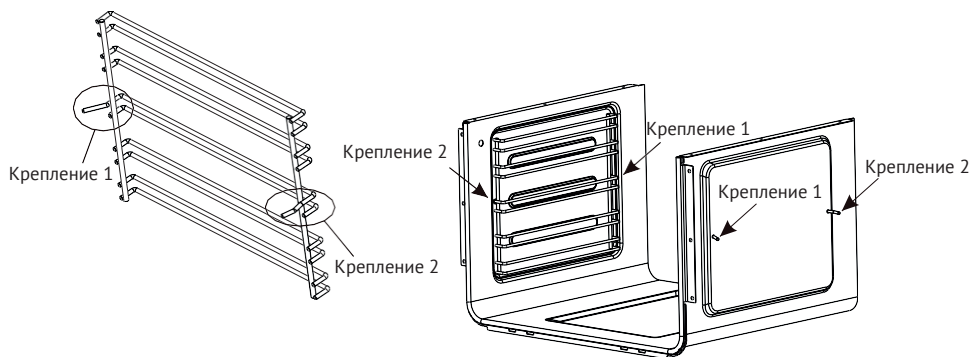

Установка и снятие направляющих:

Повесьте телескопическую направляющую на крепление, поверните, чтобы зафиксировать ее. Чтобы снять,

поверните направляющую в противоположном направлении, а затем поднимите ее вверх примерно на 45°.

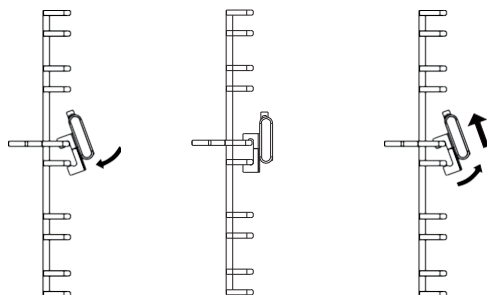

УСТАНОВКА

⇒ Кухонное помещение должно быть сухим и хорошо проветриваемым, а также иметь исправную вентиляцию. При установке духового шкафа обеспечьте свободный доступ ко всем элементам управления.

⇒ Важно, чтобы внешнее покрытие или облицовка прилегающей к духовому шкафу мебели были нанесены с использованием термостойкого клея (100°C).

Это позволит избежать деформации поверхности или отслаивания покрытия.

⇒ Ниша для встраивания духового шкафа должна иметь размеры, указанные на рисунке.

⇒ Перед подачей электроэнергии убедитесь, что штепсельная вилка отключена от сети.

⇒ Вставьте духовой шкаф полностью в отверстие, не дав выпасть двум болтам, отмеченным на рисунке.

ВНИМАНИЕ:

Во избежание перегрева прибор нельзя устанавливать за декоративной дверцей.

Перед снятием и очисткой воздушного клапана необходимо выключить прибор от сети, а затем разобрать и собрать его следующим образом:

⇒ Открутите четыре винта воздушного клапана. После чистки закрутите их обратно.

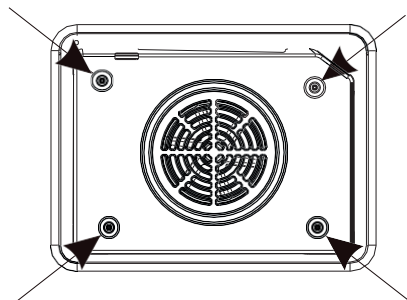
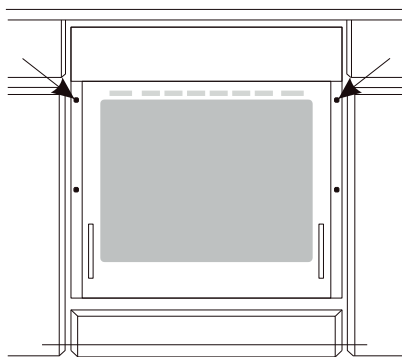

Встраиваемый духовой шкаф

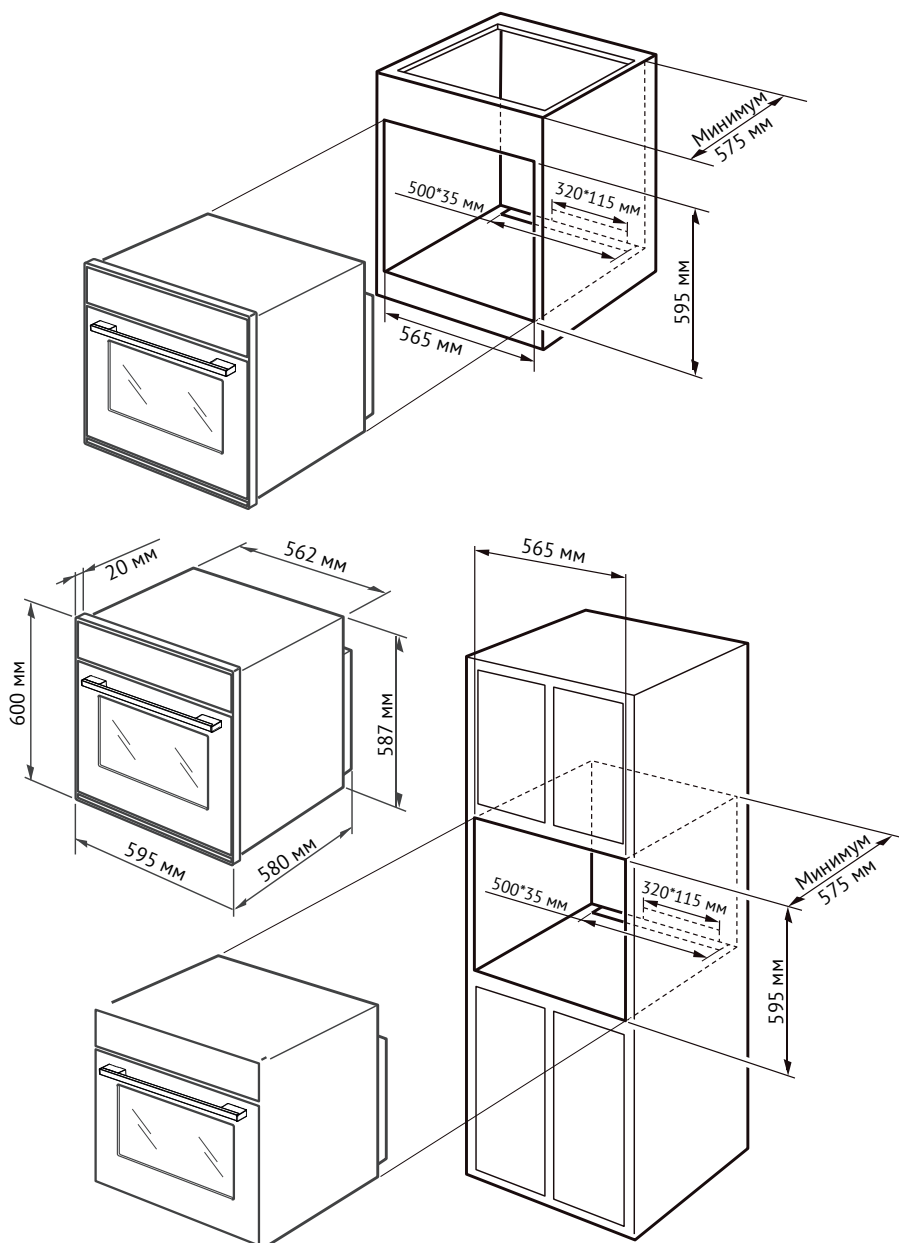

ПОДКЛЮЧЕНИЕ ЭЛЕКТРИЧЕСТВА

💡 ВНИМАНИЕ!

Электрическое подключение должно выполняться квалифицированным электриком.

Не допускается вносить какие-либо изменения в схему электропитания.

Информация по подключению

Прибор изготовлен для работы с переменным током (220-240В/50Гц). Схема подключения находится на крышке соединительной коробки. Помните, что кабель должен соответствовать духовому шкафу по типу и номинальной мощности.

Кабель должен быть надежно зафиксирован в кабельном зажиме.

💡 ВНИМАНИЕ!

Не забудьте подсоединить цепь аварийной защиты к контакту на соединительной коробке, отмеченному значком . Линия электропитания духового шкафа должна быть оснащена защитным выключателем для прекращения подачи питания в случае неполадок.

Минимальное расстояние между рабочими контактами аварийного выключателя составляет 3 мм.

Перед подключением духового шкафа ознакомьтесь со схемой подключения и информацией на табличке с техническими данными.

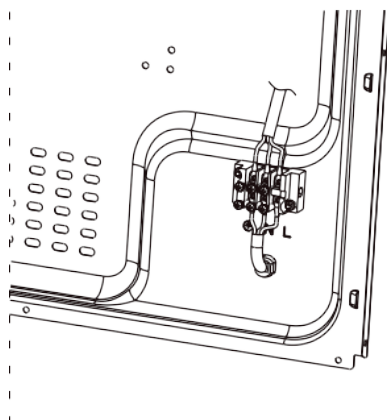
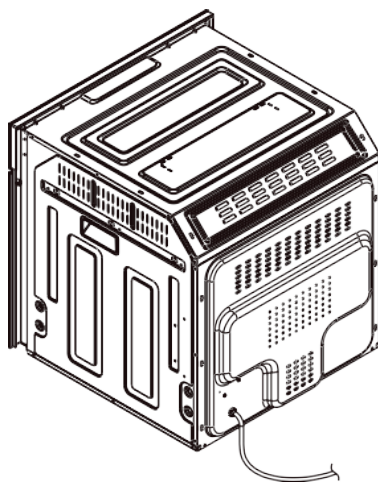

Встраиваемый духовой шкаф

СХЕМА ПОДКЛЮЧЕНИЯ

⚠ ОСТОРОЖНО! Напряжение нагревательных элементов - 220-240 В.

⚠ ОСТОРОЖНО! При любом подключении заземляющий провод подсоединяется к клемме заземления ⊕.

Для подключения к однофазной сети 220-240 В с заземлением: коричневый провод подсоединить к L, синий - к N, а провод заземления (желто-зеленый) – к ⊕.

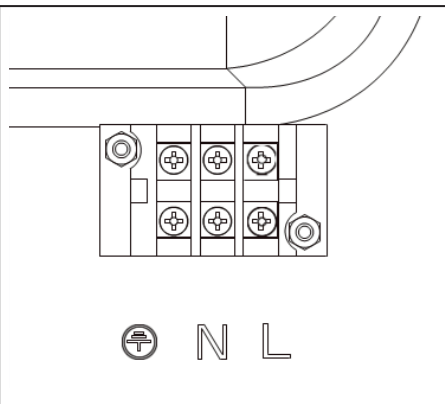

⚠ ЭКСПЛУАТАЦИЯ

ПЕРЕД ПЕРВЫМ ИСПОЛЬЗОВАНИЕМ

➔ Снимите упаковку, очистите внутреннюю поверхность духовки.

➔ Выньте и промойте принадлежности духового шкафа теплой водой с небольшим количеством чистящего средства.

Включите вытяжку или откройте окно в помещении.

➔ Прогрейте духовой шкаф (при температуре 250°C на протяжении примерно 30 мин.), удалите все пятна и аккуратно промойте камеру.







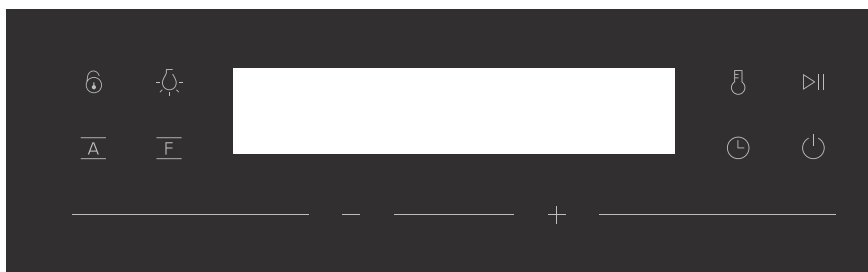



💡 ВАЖНО!

Камеру духового шкафа допускается мыть только теплой водой с небольшим количеством моющего средства.

ОПИСАНИЕ КНОПОК



Встраиваемый духовой шкаф

NO	Символ	Описание	Режим эксплуатации
1		Блокировка от детей	Включение или выключение функции блокировки от детей
2		Подсветка	Включение или выключение освещения духового шкафа
3		Выбор авторежима	Выбор автоматического режима
4		Выбор режима	Выбор режимов
5		Регулировка температуры	Активация функции регулировки температуры
6		Подтверждение/Старт/Пауза	Подтверждение настроек, начало/пауза работы
7		Установка времени	Установка часов, времени приготовления, звукового оповещения, времени отложенного старта
8		Вкл/Выкл	Включение/выключение питания
9		Уменьшить	Уменьшение температуры и времени
10		Увеличить	Увеличение температуры и времени

Встраиваемый духовой шкаф

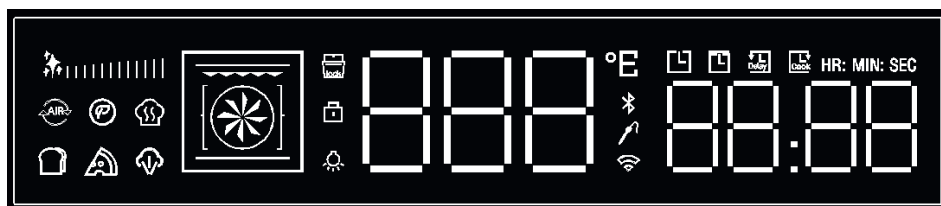







Обозначения авторежимов

Обозначение	Функция	Обозначение	Функция
	Air Fry		Выпечка
	Функция Eco		Пицца
	Пироги		Очистка паром

Обозначения стандартных режимов

Обозначение	Функция	Обозначение	Функция
	Обычные символы функций: нагреватели, вентиляторы, вертел		Градусы Фаренгейта/Цельсия
	Индикатор блокировки двери		Bluetooth (опционально)
	Индикатор блокировки от детей		Термощуп (опционально)

Обозначение	Функция	Обозначение	Функция
	Подсветка		Wi-Fi (опционально)
	Часы		Предустановка
	Оповещение		Время приготовления
	Часы:Минуты:Секунды		Индикация времени
	Индикация температуры		

ПОРЯДОК РАБОТЫ И ОПИСАНИЕ ФУНКЦИЙ









Включение и выключение питания



При каждом включении питания дисплей полностью освещается в течение 3 секунд, раздается звуковой сигнал, после чего прибор переходит в режим ожидания, мигает значок часов, предлагая установить текущее время.

При каждом выключении питания все индикации отключаются, а текущие настройки функций, время/температура и коды неисправности удаляются и сбрасываются.

Встраиваемый духовой шкаф

Режим ожидания и выключение

<p>Индикация времени в режиме ожидания</p>	<p>При первом включении питания, после установки текущего времени, нажмите кнопку  для перехода в режим ожидания, в это время на экране отображается только текущее время</p>	
<p>Рабочий режим</p>	<p>В режиме ожидания с индикацией времени нажмите кнопку  для перехода в рабочий режим, при этом в левой части дисплея появится индикация «---». Для перехода к выбору стандартных режимов нажмите кнопку , для авто режимов нажмите кнопку </p>	
<p>Режим ожидания с выключенным дисплеем</p>	<p>В рабочем режиме, режиме ожидания с индикацией времени и рабочем состоянии удерживайте нажатой кнопку  в течение 3 секунд для перехода в режим ожидания с выключенным экраном. Подсветка кнопки  загорится. Повторное кратковременное нажатие этой кнопки переводит часы в режим ожидания, а повторное длительное нажатие этой кнопки переводит прибор в рабочий режим</p>	

Нажмите кнопку  один раз для возврата в режим ожидания; в рабочем состоянии, нажмите кнопку  один раз для возврата в режим ожидания с индикацией времени, если не выполнять никаких действий в течении 10 минут, прибор также вернется в режим ожидания с индикацией времени.

При каждом прикосновении к кнопкам раздается звуковой сигнал. Во избежание случайного прикосновения или неправильного срабатывания кнопок следует отрегулировать чувствительность и интервал срабатывания кнопок.

УСТАНОВКА ВРЕМЕНИ

При первом включении питания мигает индикация часов, затем нажмите кнопки **+** **-** для настройки, затем нажмите **OK**, начнет мигать значение минут, установите минуты. При включении питания первый раз в течение 20 секунд без настройки времени, часы по умолчанию будут установлены на 00:00. Диапазон настройки времени: 00:00~23:59, после настройки времени нажмите кнопку **▶** для подтверждения.

Когда значение часов или минут переходит в мигающее состояние, вы можете как удерживать кнопки, так и просто нажать на них **+** и **-** для увеличения и уменьшения времени, быстрое нажатие кнопок **-** или **+** изменяет значение на 1, удерживание кнопок **-** или **+** изменяет значение быстрее.

В режиме ожидания часов и в рабочем режиме нажмите кнопку **OK** для сброса настроек часов.

УСТАНОВКА ОПОВЕЩЕНИЯ

Установить оповещение можно в режиме ожидания с индикацией времени, в режиме ожидания работы и в рабочем режиме, для этого удерживайте кнопку **OK** непрерывно до тех пор, пока не появится индикация **🔔**, после этого установите значение часов, затем нажмите один раз **OK** и установите значение минут, диапазон настройки времени: 00:00~23:59, после настройки времени нажмите кнопку **▶** для подтверждения. Начнется обратный отсчет.

Если обратный отсчет составляет более 1 часа, отображается индикация **🕒**

и **HR: MIN**, когда обратный отсчет составляет менее 1 часа, отображается индикация **🕒** и **MIN: SEC**.

Отсчет времени срабатывания оповещения заканчивается, индикация мигает, в течение 2 минут раздастся звуковой сигнал, после чего вы можете коснуться кнопки **OK** для выключения, и индикация пропадет.

Функция оповещения находится отдельно и не влияет на работу духового шкафа. Оповещение может быть установлено в режиме ожидания работы, ожидания с индикацией времени и в рабочем режиме.

Оповещение можно отменить, выключив прибор, остановив отсчет времени, установив значение времени на 00:00, а затем нажав кнопку подтверждения **▶**.

УСТАНОВКА ВРЕМЕНИ РАБОТЫ



После выбора режима работы отображается индикация времени работы **🕒** и в этом режиме по умолчанию будет отображаться значение рабочего времени, начнется обратный отсчет, а по истечении времени устройство прекращает работу в текущем режиме и переходит в режим ожидания с индикацией времени.





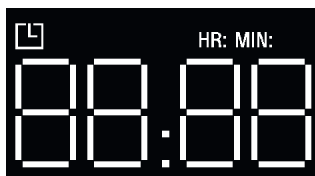

Чтобы изменить время работы по умолчанию в текущем режиме работы, нажмите кнопку **▶**, чтобы приостановить текущую настройку, затем нажмите кнопку **OK**, чтобы настроить время работы по умолчанию в текущем режиме работы, сначала установите значение часов, затем - значение минут, диапазон

Встраиваемый духовой шкаф

настройки времени указан в таблице 1 и таблице 2 в этом разделе. Начнется обратный отсчет, появится индикация  и **HR: MIN**.





Если обратный отсчет составляет более 1 часа, отображается индикация  и **HR: MIN**, когда обратный отсчет составляет менее 1 часа, отображается индикация  и **MIN: SEC**.

При непрерывном нажатии кнопки  происходит последовательное переключение - Рабочее время, время оповещения и предустановленное время - три вида режимов установки времени, горят индикации   , если не приостановить текущую работу и не нажать на кнопку , переключение будет только между  и , когда мигает индикация времени **88:88**, вы можете задать нужные параметры. После того как индикация времени начнет мигать, вы можете добавить или убавить значение времени, коротко или долго касаясь кнопки **+** и **-** соответственно. Быстрое нажатие кнопок **-** или **+** изменяет значение на 1, удержание кнопок **-** или **+** изменяет значение быстрее.

Если также установлено оповещение и предустановленное время, то поочередно отображаются индикации установленных функций и соответствующее время.

УСТАНОВКА ФУНКЦИИ ПРЕДУСТАНОВЛЕННОГО ВРЕМЕНИ

Предустановленное время – это время, когда духовой шкаф начинает работать, после входа в режим работы, если рабочий режим уже запущен, необходимо нажать кнопку , чтобы приостановить текущую работу, затем нажмите  непрерывно, чтобы перейти в режим установки предустановленного времени, в это время на экране появится индикация .

Диапазон настройки времени: 1~8 часов, и время зависит от ограниченной настройки текущего времени, ограничения: текущее время < предустановленное время ≤ текущее время +8 часов.

НАСТРОЙКА РЕЖИМА РАБОТЫ

В режиме ожидания нажмите кнопку **F**, чтобы перейти к выбору режима работы (значок режима работы мигает). Последовательность режимов работы отображается следующим образом.











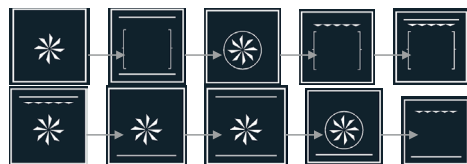

Схема последовательности переключения рабочих режимов





После выбора режима работы температура и время устанавливаются в соответствии со значениями по умолчанию.









Встраиваемый духовой шкаф





чанию (диапазон настраиваемых значений см. в таблице ниже).

После того, как вы выбрали режим работы в первый раз или коснулись кнопки , чтобы приостановить работу, затем нажмите кнопку  и  для настройки температуры и времени работы соответственно, и нажмите кнопку , чтобы начать работу после установки температуры и времени работы. После начала работы индикация рабочего режима показывает текущий режим, индикация температуры - символ , который показывает актуальную температуру в духовом шкафу; символ  отсчитывает время.





После нажатия кнопки , мигает символ индикатора температуры, с помощью кнопок  или  вы можете ре-

гулировать температуру, нажмите , значение температуры увеличится на 5°C, нажмите кнопку , значение температуры уменьшится на 5°C, нажмите и удерживайте кнопки  и  для быстрого увеличения или уменьшения.





После нажатия кнопки , мигает символ  значения часов, если нажмите кнопку еще раз, будет мигать значение минут, нажмите кнопку  еще раз, чтобы переключиться на другой режим, например, повторите указанную выше операцию, коснувшись кнопки  можно перевести прибор для значения часа и минуты. Когда значение часа или минут начинает мигать, нажмите кнопку ,  значение изменится ±1, долгое нажатие ,  быстро увеличит или уменьшит значение.

Символ	Описание	Температура по умолчанию	Диапазон температур °C	Устанавливаемое время
	Конвекция + Освещение	/	/	0: 01-9: 00, Время по умолчанию - 2:00
	Верхний нагреватель + Нижний нагреватель + Освещение	210	50-250	0: 01-9: 00, Время по умолчанию - 2:00
	Кольцевой нагреватель + Конвекция (низкий класс) + Освещение	210	50-250	0: 01-9: 00, Время по умолчанию - 2:00
	Гриль + Освещение	210	50-250	0: 01-9: 00, Время по умолчанию - 2:00
	Верхний нагреватель + Гриль + Освещение	210	50-250	0: 01-9: 00, Время по умолчанию - 2:00

Встраиваемый духовой шкаф

Символ	Описание	Температура по умолчанию	Диапазон температур °С	Устанавливаемое время
	Верхний нагреватель + Гриль + Конвекция (нижний уровень) + Освещение	210	50-250	0: 01-9: 00, Время по умолчанию - 2:00
	Конвекция (нижний уровень) + Нижний нагреватель + Освещение	60	50-180	0: 01-9: 00, Время по умолчанию - 2:00
	Верхний нагреватель + Нижний нагреватель + Конвекция (нижний уровень) + Освещение	210	50-250	0: 01-9: 00, Время по умолчанию - 2:00
	Кольцевой нагреватель + Конвекция (нижний уровень) + Освещение	210	50-250	0: 01-9: 00, Время по умолчанию - 2:00
	Гриль + Нижний нагреватель + Освещение	210	50-250	0: 01-9: 00, Время по умолчанию - 2:00

РЕЖИМЫ РАБОТЫ С ВЕРТЕЛОМ (ОПЦИОНАЛЬНО)

Символ	Описание	Температура по умолчанию	Диапазон температур °С	Устанавливаемое время
	Конвекция + Освещение	/	/	0: 01-9: 00, Время по умолчанию - 2:00
	Верхний нагреватель + Нижний нагреватель + Вертела + Освещение	210	50-250	0: 01-9: 00, Время по умолчанию - 2:00
	Кольцевой нагреватель + Конвекция (нижний уровень) + Освещение	210	50-250	0: 01-9: 00, Время по умолчанию - 2:00
	Гриль + Вертел + Освещение	210	50-250	0: 01-9: 00, Время по умолчанию - 2:00

Встраиваемый духовой шкаф

Символ	Описание	Температура по умолчанию	Диапазон температур °С	Устанавливаемое время
	Верхний нагреватель + Гриль + Вертела + Освещение	210	50-250	0: 01-9: 00, Время по умолчанию - 2:00
	Верхний нагреватель + Гриль + Конвекция (нижний уровень) + Освещение	210	50-250	0: 01-9: 00, Время по умолчанию - 2:00
	Конвекция (нижний уровень) + Нижний нагреватель + Освещение	60	50-180	0: 01-9: 00, Время по умолчанию - 2:00
	Верхний нагреватель + Конвекция (нижний уровень) + Нижний нагреватель + Освещение	210	50-250	0: 01-9: 00, Время по умолчанию - 2:00
	Кольцевой нагреватель + Конвекция (нижний уровень) + Нижний нагреватель + Освещение	210	50-250	0: 01-9: 00, Время по умолчанию - 2:00
	Гриль + Нижний нагреватель + Освещение	210	50-250	0: 01-9: 00, Время по умолчанию - 2:00

👉 ПРИМЕЧАНИЕ:

Режим «Гриль + Нижний нагреватель» - это режим ECO, который потребляет меньше энергии. Если установить высокую температуру, процесс нагревания займет больше времени.

Встраиваемый духовой шкаф













АВТОРЕЖИМ

Переключение режимов

В режиме ожидания нажмите кнопку **A** для выбора авторежима (мигает индикация). Последовательность режимов отображается следующим образом:



Схема последовательности переключения режимов

Символ	Описание	Символ	Температура по умолчанию	Диапазон температур °C	Устанавливаемое время
 Air Fry	Кольцевой нагреватель + Конвекция (верхний уровень) + Освещение		210	50-250	0: 01-9: 00, Время по умолчанию - 2:00
 Функция Эко	Гриль + нижний нагреватель + Освещение (циклическая работа нагревателя)		210	50-250	0: 01-9: 00, Время по умолчанию - 2:00
 Пироги	Кольцевой нагреватель+ Конвекция (нижний уровень) + Освещение		38	Не поддерживается	0: 01-9: 00, Время по умолчанию - 1:00
 Выпечка	Верхний нагреватель + нижний нагреватель + освещение (требуется предварительный нагрев)		180	Не поддерживается	0: 30, Не поддерживается
 Пицца	Кольцевой нагреватель + Нижний нагреватель + Конвекция (нижний уровень) + Освещение (требуется предварительный нагрев)		210	Не поддерживается	0: 15 Не поддерживается
 Чистка паром	Нижний нагреватель + Освещение		120	Не поддерживается	0: 45 Не поддерживается



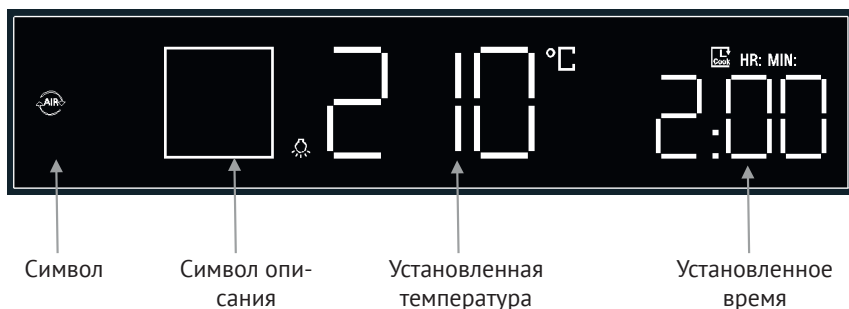

Встраиваемый духовой шкаф

Для примера используем «Air Fry», как показано на рисунке ниже, при выборе функции отображается соответствующая индикация, символ описания, установленная температура, установленное время, значение времени из-

меняется в соответствии с началом отсчета времени после запуска функции, а температура отображается в соответствии с фактической температурой в духовом шкафу.



БЛОКИРОВКА ОТ ДЕТЕЙ





Блокировка: Нажмите и удерживайте кнопку  более 3 секунд, появится индикация , блокировка установлена. Кроме кнопки включения питания  ни одна кнопка больше не работает, выключив прибор, блокировка не снимается, нажмите кнопку  еще раз, чтобы снять блокировку от детей.

ПЕРЕКЛЮЧЕНИЕ ГРАДУСОВ ЦЕЛЬСИЯ/ФАРЕНГЕЙТА (°C/°F)

Заводской настройкой по умолчанию является градус по Цельсию (°C), каждый раз, когда духовой шкаф перезапускается после отключения питания, по умолчанию устанавливается Цельсия, для переключения на градусы по Фаренгейту нажмите кнопку  и удерживайте ее в течение 4 секунд, прибор

автоматически изменит значение температуры от Цельсия к Фаренгейту.

УПРАВЛЕНИЕ ЛАМПОЙ ДУХОВОГО ШКАФА

При каждом включении освещение в духовом шкафу будет гореть в течение 120 секунд, а затем автоматически выключится. Вы можете коснуться кнопки , чтобы включить/выключить освещение. Удерживайте кнопку  в течение 3 секунд, после этого освещение будет постоянно гореть, и нажмите на кнопку  снова – лампа погаснет. Если освещение включено, индикация  появится, если освещение выключено – индикация пропадет.

Встраиваемый духовой шкаф

⚠ ЧИСТКА И ОБСЛУЖИВАНИЕ

➔ Обеспечивая надлежащую чистку и уход за прибором, вы можете существенно повлиять на срок его службы.

➔ Перед началом чистки прибор необходимо выключить и убедиться, что все элементы управления установлены в положение «OFF».

➔ Не начинайте чистку, пока прибор полностью не остынет.

⚠ **ОСТОРОЖНО!** Скребок очень острый! Его длину можно регулировать, слегка надавив на крышку. Возможны порезы, поэтому будьте осторожны при использовании этого инструмента, храните его в недоступном для детей месте.

➔ Рекомендуется использовать подходящие средства для легкой очистки, например, любые жидкости или средства для удаления жира. Если указанных средств нет, рекомендуется использовать раствор теплой воды с небольшим количеством моющего средства или средства для чистки раковин из нержавеющей стали.

ДУХОВОЙ ШКАФ

➔ Очищайте духовой шкаф после каждого использования. Чтобы лучше очистить внутреннюю поверхность, включите освещение.

➔ Камеру духового шкафа допускается мыть только теплой водой с небольшим количеством моющего средства.

➔ После очистки камеры духового шкафа вытрите ее насухо.

⚠ ОСТОРОЖНО!

Не используйте абразивные чистящие средства для очистки стеклянной поверхности.

ОЧИСТКА ПАРОМ*:

➔ Налейте 250 мл воды (1 стакан) в емкость и поставьте ее на первый снизу уровень.

➔ Закройте дверцу духового шкафа.

➔ Выберите функцию  режим «Нагрев снизу».

➔ Закройте дверцу, вытрите внутреннюю поверхность камеры тряпкой или губкой и промойте теплой водой с моющим средством.

⚠ **ОСТОРОЖНО!** После паровой очистки под устройством может образоваться влага или скопиться вода.

➔ После очистки камеры духового шкафа вытрите ее насухо.

ЗАМЕНА ЛАМПОЧКИ ДУХОВОГО ШКАФА

Во избежание поражения электрическим током отключите устройство перед заменой лампочки.

➔ Убедитесь, что все элементы управления установлены в положение «OFF»/«STOP», и отключите питание.

➔ Снимите и промойте колпак лампочки, вытрите его насухо.

➔ Открутите лампочку и замените ее на новую с высокой термостойкостью (300°C) со следующими параметрами:

- напряжение 220~240 В;
- мощность 25 Вт;

Встраиваемый духовой шкаф

- цоколь G9.

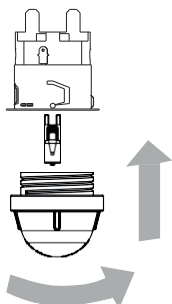

Лампочка духового шкафа

➔ При вкручивании лампочки обратите внимание на то, чтобы она была правильно установлена в керамическое гнездо.

- ➔ Закрутите колпак лампочки.

СНЯТИЕ ДВЕРЦЫ

Чтобы снять дверцу, сначала откиньте предохранительную защелку петли вверх. Аккуратно прикройте дверцу примерно наполовину, затем поднимите ее и потяните на себя. Для установки дверцы на место выполните эти шаги в обратном порядке.

При установке дверцы убедитесь, что выступающая часть петли входит

в паз петли на раме корпуса. После установки дверцы не забудьте опустить предохранительную защелку. Невыполнение этого требования может привести к повреждению петли при закрытии дверцы.

Ниже приводится порядок действий:

1. Полностью откройте дверцу духового шкафа.
2. Поднимите и переместите маленькие рычажки, расположенные на двух петлях.
3. Возьмитесь за дверь с двух сторон, медленно, но не до конца закройте ее.
4. Потяните дверь на себя, вытаскивая ее из паза.

Установите дверь на место, выполнив описанные выше действия в обратном порядке.

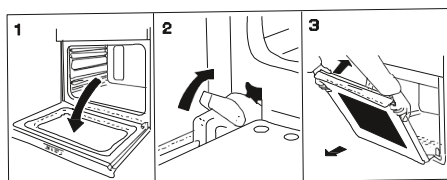

Встраиваемый духовой шкаф

СНЯТИЕ ВНУТРЕННЕЙ СТЕКЛЯННОЙ ПАНЕЛИ**Снятие внутренней стеклянной панели**

1. Одновременно нажмите на защелку в верхней части, сдвиньте поперечную накладку и полностью извлеките ее; затем потяните внутреннюю стеклянную панель на себя, чтобы извлечь ее.

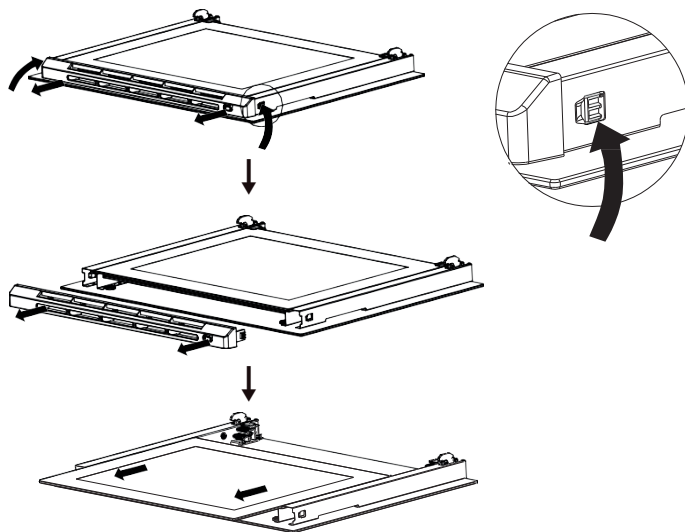

2. Установка: Выполните эти шаги в обратном порядке, чтобы установить стеклянную панель на место.

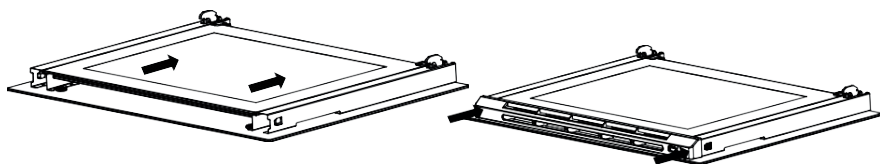

Снятие внутренней стеклянной панели (для дверей с двойным стеклом этот шаг можно пропустить)

1. Выполнив шаг 1, снимите панель, потянув ее на себя.

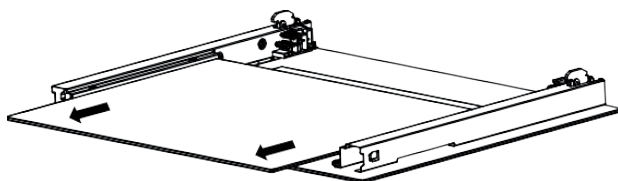

2. Установка: Выполните действия в обратном порядке.

⚠ ДЕЙСТВИЯ В СЛУЧАЕ НЕИСПРАВНОСТИ

В случае неисправности устройства:

- Выключите все работающие части прибора.
- Отсоедините электропитание.
- Обратитесь в сервисный центр.
- Некоторые незначительные неполадки можно устранить, следуя указаниям в таблице.

Перед обращением в сервисный центр или центр поддержки клиентов проверьте следующие пункты, представленные в таблице.

НЕИСПРАВНОСТЬ	ПРИЧИНА	РЕШЕНИЕ
Устройство не работает	Перебои в подаче электроэнергии	Проверьте предохранитель. Перегоревший предохранитель следует заменить на новый
Не работает освещение	Лампа вывернута или перегорела	Подкрутите лампу или замените перегоревшую

Встраиваемый духовой шкаф

ФУНКЦИЯ ЗАЩИТЫ ОТ ЗАМЫКАНИЯ**Защита датчиков**

Если датчик не подключен или отключен, отображается E1, другие символы не отображаются. При этом раздается звуковой сигнал. При коротком замыкании датчика отображается E2, другие символы не отображаются. При этом раздается звуковой сигнал (отображается в двух последних секциях дисплея температуры).

Защита от перегрева

В рабочем режиме в течение 5 минут непрерывного повышения температуры не обнаружено изменений, указывающих на неисправность нагревательного устройства, на дисплее появится инди-

кация E3 вместе со звуковым сигналом, нажмите любую кнопку, чтобы остановить процесс нагрева. Звуковой сигнал, индикация неисправности E3 пропадут после отключения питания.

Когда датчик NTC обнаруживает, что внутренняя температура печи >100°C, он отключает защиту от перегрева, чтобы предотвратить ложные срабатывания.



Защита системы управления дверью

Дверь открыта - освещение духового шкафа включается, все нагревательные элементы и вентилятор выключаются. Дверь закрыта - освещение духового шкафа, все нагревательные элементы и вентилятор вернутся в рабочее состояние.

**ТЕХНИЧЕСКИЕ ХАРАКТЕРИСТИКИ**

Номинальное напряжение/частота	220-240 В 50/60 Гц
Мощность	2.9 кВт
Размеры прибора ВхШхГ (мм)	600х595х580
Объем духового шкафа	72 литра
Вес нетто	Примерно 31 кг

Встраиваемый духовой шкаф

 Предупреждение	<p>Прибор не предназначен для использования лицами (включая детей) с пониженными физическими, сенсорными или умственными способностями или при отсутствии у них жизненного опыта или знаний, если они не находятся под присмотром или не проинструктированы об использовании прибора лицом, ответственным за их безопасность. Дети должны находиться под присмотром для недопущения игр с прибором</p>
	<p>При повреждении шнура питания его замену, во избежание опасности, должны производить изготовитель, сервисная служба или подобный квалифицированный персонал</p>
	<p>Недопустимо возникновение факельного пламени под воздухоочистителем (для вытяжек)</p>
 Внимание!	<p>Детали прибора могут нагреваться во время работы</p>
<p>Условия хранения продукции по ГОСТу 15150-69, в помещениях с естественной вентиляцией при температуре воздуха от минус 50°C до плюс 40°C, относительной влажности не более 75%.</p>	

Обратите Ваше внимание!

Также, неисправностями Изделия не являются:

Духовки электрические и газовые	Изменение цвета материалов изделия в процессе эксплуатации
	Незначительные технические запахи в новом изделии в начальный период эксплуатации
	Потускнение поверхности у эмалированных противней

Встраиваемый духовой шкаф

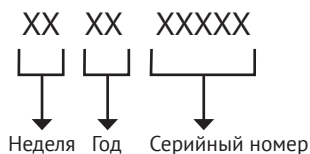
СЕРИЙНЫЙ НОМЕР:**ИЗГОТОВИТЕЛЬ:**

Эм энд Джи Хаусгерате ГмбХ
Потсдамер стр, 92 10785 Берлин

ЛИЦО, УПОЛНОМОЧЕННОЕ ИЗГОТОВИТЕЛЕМ:

ООО «Эм-Джи Русланд», 141400
г. Химки, ул. Бутаково, д. 4
info@kuppersberg.ru

Фирма-производитель оставляет за собой право на внесение изменений в конструкцию, комплектацию и дизайн приборов.

Сделано в КНР





УСЛОВИЯ ГАРАНТИЙНОГО ОБСЛУЖИВАНИЯ

Внимательно ознакомьтесь с условиями гарантийного обслуживания.

Изготовитель оставляет за собой право вносить изменения в конструкцию, комплектацию или технологию изготовления, таковые изменения не влекут обязательств по изменению или улучшению ранее выпущенных изделий. Указанные изменения могут быть произведены без предварительного уведомления.

Изготовителем техники марки «Kuppersberg» установлен срок службы 7 (семь) лет на крупную бытовую технику: газовые и комбинированные плиты, духовые шкафы, электрические и газовые варочные поверхности, холодильное оборудование, стиральные машины, сушильные барабаны, посудомоечные машины, пароварки, кухонные вытяжки), при соблюдении правил эксплуатации и применении ее в бытовых целях.

Данные сроки исчисляются с даты изготовления изделия.

Правила безопасного и эффективного использования изложены в Инструкции по эксплуатации. По истечении установленного срока службы изготовитель не несет ответственности за безопасность изделия.

На всю бытовую технику марки «Kuppersberg» гарантийный срок составляет 24 (двадцать четыре) месяца. Гарантийный срок исчисляется со дня заключения договора купли-продажи при наличии кассового и/или товарно-кассового чека, при отсутствии документов о покупке согласно п. 2 ст. 19 ЗоЗПП гарантийный срок исчисляется с даты изготовления изделия.

Данная Гарантия действительна только на территории Российской Федерации, Республики Беларусь, Республики Казахстан. Гарантия распространяется только на официально поставленные изделия, сертифицированные для указанных стран, а также на оригинальные комплектующие и составные части данных изделий.

На территории других государств гарантийный срок устанавливается в соответствии с внутренним законодательством.

1. Данная гарантия распространяется только на изделия, используемые в личных, семейных или домашних целях, не связанных с предпринимательской деятельностью.

2. Гарантийный срок на комплектующие изделия (такие изделия, которые могут быть сняты с основного изделия без применения каких-либо инструментов, а именно, ящики, полки, решётки, корзины, насадки, трубки, шланги или другие подобные комплектующие) составляет 6 (шесть) месяцев с момента продажи основного изделия магазином.

3. Гарантийный срок на новые комплектующие и составные части, установленные в изделие, взамен вышедших из строя, при гарантийном ремонте, равен сроку гарантии на изделие и заканчивается одновременно с окончанием гарантийного срока изделия.

4. Гарантийный срок на элементы освещения, лампы составляет 15 дней с даты покупки прибора.

5. Гарантийный ремонт выполняется бесплатно авторизованным сервисным центром на дому у потребителя или в мастерской по усмотрению сервисного центра.

6. Прежде чем вызвать специалиста сервисного центра, внимательно прочитайте инструкцию по эксплуатации изделия. Если изделие исправно, то за сервисным центром остаётся право требовать от Потребителя возмещения стоимости сервисных мероприятий за ложный вызов.

7. Для осуществления технического обслуживания и ремонта изделия, потребителю необходимо обеспечить доступ сотруднику авторизованного сервисного центра к изделию (в том числе встраиваемому).

8. Претензии по качеству основного изделия, его комплектующих и составных частей принимаются при условии, что недостатки обнаружены в течение гарантийных сроков, установленных соответственно на основное изделие, его комплектующие и составные части. Претензии рассматриваются после только после предварительной проверки качества изделия представителем авторизованного сервисного центра.

9. Во избежание возможных недоразумений, сохраняйте в течении гарантийного срока изделия документы, прилагаемые при продаже (кассовый и/или товарный чек, инструкцию по эксплуатации).

10. Изготовитель не несет какой-либо ответственности за любой возможный ущерб, нанесенный потребителю, в случаях несоблюдения требований Изготовителя, указанных в данном гарантийном документе и инструкции по эксплуатации.

Изготовитель не несет гарантийные обязательства в следующих случаях:

При возникновении недостатков, вызванных несоблюдением прилагаемой к изделию инструкции по эксплуатации, неправильной установкой, хранением или транспортировкой изделия, небрежным обращением или плохим уходом, неправильным использованием, включая перегрузку.

Использования изделия для предпринимательской или профессиональной деятельности.

Не соблюдения потребителем правил подключения и монтажа изделия, установки дополнительных элементов на изделии, препятствующих доступу специалиста к прибору для проведения сервисных мероприятий.

На изделия, которые подвергались ремонту, разборке или конструктивным изменениям, которые повлекли отказ в работе изделия, неуполномоченными на то лицами или организациями не являющимися авторизованными сервисными центрами.

Так же если удалены, не разборчивы или изменены заводские наклейки с указанием модели, продуктового и серийного номера изделия.

Повреждений техники или нарушений ее нормальной работы, которые вызваны не зависящими от производителя причинами, такими как нестабильность параметров электросети (установленных государственными стандартами ГОСТ 13109-97), явления природы и стихийные бедствия, пожар, домашние животные и насекомые, попадание внутрь изделия посторонних предметов, жидкостей, и другими подобными причинами.

Повреждения техники или нарушений ее нормальной работы, вызванных сверхнормативными отклонениями параметров электро-, газо-, или водоснабжения от номинальных значений.

Внешние и внутренние загрязнения, царапины, трещины, вмятины, потёртости и прочие механические повреждения, повреждения стеклянных деталей, включая разрушения, повреждения стеклокерамики, изменения цвета стеклокерамики в зонах конфорок, царапины, возникшие в процессе эксплуатации.

Использование посуды не соответствующего типа и размера, рекомендованного изготовителем согласно инструкции по эксплуатации.

На шум и звуки работы электрооборудования индукционных и электрических плит, даже в выключенном состоянии, так же на шум пламени, издаваемый газовыми конфорками.

Повреждения деталей, которые произошли в результате естественного износа, включая расходные материалы, такие как: лампы, элементы питания, фильтры, монтажные и уплотнительные элементы, соединительные электрокабели, разъёмы, шланги, фильтры, антивозвратные клапаны, металлические и стеклянные противни, решетки, держатели противней и решеток, телескопические направляющие, тарелки, блюда, ручки и кнопки управления, решетки плит, составные части конфорок и дополнительных аксессуаров.

Образования на нагревательных элементах избыточного слоя накипи, при повышенной жесткости воды необходима обработка соответствующими составами.

Попадания во внутренние рабочие объёмы изделия посторонних предметов, мелких деталей одежды или остатков пищи.

Механических повреждений изделия потребителем (вмятины, царапины, трещины, сколы и т. д.)

Потери товарного вида изделия в следствие воздействия химических веществ.

Длительных термических воздействиях и других подобных повреждениях, возникших в процессе эксплуатации. Время приготовления пищи не должно превышать более 3 часов непрерывного включения конфорок.

На работы по установке, регулировке, чистке изделия, замене расходных материалов и прочий уход за изделием, оговорённый в инструкции по эксплуатации (периодическое обслуживание).

Движения хладагента внутри холодильника, морозильника, который может издавать кратковременные шумы (свист, звук перетекающей жидкости и т. д.), даже при отключенном компрессоре, что не является дефектом, так же не является дефектом потрескивание составных частей прибора в результате температурных деформаций. Характерные звуки включения компрессора и автоматики являются нормальными звуками при работе электрооборудования прибора. Для холодильников, оборудованных устройством для приготовления льда (ледогенератором), при не использовании устройства для приготовления льда (ледогенератора) в течении 7 дней и более, обязательно требуется отключать функцию приготовления льда, освободить емкость от ранее приготовленного льда. Во избежание солнечного ультрафиолетового и температурного воздействия на корпус холодильника, место для установки холодильника должно быть защищено от прямого попадания солнечного света на прибор.

Установка и подключение крупной бытовой техники, включая встраиваемую бытовую технику

Для установки и подключения изделий производитель рекомендует Вам обратиться в авторизованные сервисные центры. Вы можете воспользоваться услугами любых других квалифицированных специалистов имеющих сертификат на оказание подобных услуг.

Перед установкой, использованием обязательно внимательно прочтите Инструкцию по эксплуатации.

Оплата работ по установке и подключению изделия происходит по прейскуранту сервисного центра.

Изготовитель не несёт какой-либо ответственности за любой ущерб, нанесенный имуществу граждан вследствие установки и подключения, не соответствующих требованиям, указанным в инструкции по эксплуатации и произведенных не уполномоченными на то лицами.

В случае нарушений требований Изготовителя по установке и подключению, ответственность за причиненный ущерб несет лицо или организация, проводившее работы по установке и подключению.

Газовая бытовая техника подключается только специалистом, имеющим лицензию и допуск на работы с газовым оборудованием. Гарантийное и сервисное обслуживание осуществляется только при наличии отметки в паспорте изделия о подключении или документа уполномоченной организации о подключении газового оборудования.

Изделия, имеющие трехконтактную сетевую вилку, обязательно должно быть заземлено.

По всем вопросам технического обслуживания и приобретения оригинальных расходных материалов и аксессуаров Вы можете обращаться в авторизованные сервисные центры, информация по сервисному обслуживанию изделий «Kuppersberg» указана на сайте изготовителя: www.kuppersberg.ru

KUPPERSBERG

СЕРВИСНАЯ КНИЖКА

МОДЕЛЬ

ТИП ИЗДЕЛИЯ

СЕРИЙНЫЙ НОМЕР

ДАТА ПРОДАЖИ

М.П.
продавца

Уважаемый Покупатель!

Благодарим Вас за выбор продукции компании KUPPERSBERG. Настоящим, компания KUPPERSBERG подтверждает, что приобретенная Вами техника изготовлена из высококачественных материалов при повышенном контроле качества продукции и отвечает всем техническим и экологическим критериям, предъявляемым к домашней бытовой технике.

Данный товар сертифицирован на территории Российской Федерации. Производитель обязуется обеспечить бесплатный гарантийный ремонт в течение всего гарантийного срока.

Требования потребителя, соответствующие Законодательству РФ, могут быть предъявлены в течение 24 месяцев с Даты продажи изделия при условии, что недостатки в продукции не возникли вследствие нарушения покупателем правил пользования, транспортировки, хранения и иных действий пользователя или третьих лиц или обстоятельств непреодолимой силы (пожар, природная катастрофа и т.д.).

Гарантийное обслуживание осуществляется в уполномоченных KUPPERSBERG авторизованных сервисных центрах. Ответственность за качество, сроки ремонта несут уполномоченные сервисные центры. Неисправные детали и узлы техники в гарантийный период заменяются потребителю на новые безвозмездно.

ООО «КУППЕРСБЕРГ-СЕРВИС»

Установка, гарантийное и послегарантийное обслуживание, продажа запасных частей по Москве и Московской области +7 (495) 236-90-67

Телефон горячей линии KUPPERSBERG:

8 (800) 250-17-18 (звонки для всех регионов РФ бесплатные)

Часы работы горячей линии:

понедельник-пятница с 9-00 до 18-00 без перерыва

Полный список авторизованных сервисных центров KUPPERSBERG Вы можете найти на официальном сайте www.kuppersberg.ru

СВЕДЕНИЯ О РЕМОНТАХ

Ремонт №1

Дата обращения	Дата ремонта	Неисправность	Выполненная работа	Запасная часть

Ремонт №2

Дата обращения	Дата ремонта	Неисправность	Выполненная работа	Запасная часть

Ремонт №3

Дата обращения	Дата ремонта	Неисправность	Выполненная работа	Запасная часть

KUPPERSBERG

ГАРАНТИЙНЫЙ СЕРТИФИКАТ

Обратите особое внимание!

Все условия гарантии регулируются действующим Законодательством РФ.

Гарантийные обязательства не распространяются на технику с неисправностями, возникшими вследствие нарушения технологических требований, описанных в Инструкции по эксплуатации, в том числе:

- нестабильности параметров электросети, установленных ГОСТ 13109-87, а также нестабильности уровня давления газа, согласно ГОСТ Р50696-2006;
- нестабильности водопроводной сети, установленных СНиП 2.04.02-84;
- на технику, используемую от целей, отличных от бытового пользования, а также технику, установленную в организациях любого типа собственности;
- при наличии следов механических повреждений (трещины, сколы, царапины и пр.), связанных с причиной обращения;
- при наличии следов несанкционированного вскрытия или неквалифицированного ремонта третьими лицами (за исключением особых случаев, предусмотренных действующим Законодательством РФ);
- при несоответствии данных о технике в Сервисной книжке и на оригинальной наклейке (шильде) на изделии;
- при неправильном подключении изделия, попадании внутрь изделия посторонних предметов, мелких деталей и фрагментов одежды или остатков пищи;
- при попадании на внутренние узлы и детали изделия посторонних жидкостей, насекомых или при наличии следов их жизнедеятельности;
- вследствие образования на элементах изделия избыточного слоя накипи или иных отложений, вызванных повышенной жесткостью воды;
- при обнаружении воздействия на внутренние и внешние элементы изделия агрессивных химических веществ, а также термического воздействия;
- в случае, если изделие на момент визита уполномоченной сервисной службы KUPPERSBERG было в технически исправном состоянии.

KUPPERSBERG

#1

Модель изделия _____

Серийный № _____

Дата продажи _____

М.П.
продавца

KUPPERSBERG

#2

Модель изделия _____

Серийный № _____

Дата продажи _____

М.П.
продавца

KUPPERSBERG

#3

Модель изделия _____

Серийный № _____

Дата продажи _____

М.П.
продавца

Товар получен без повреждений, претензий к внешнему виду и комплектности не имею

(Фамилия, имя и подпись Потребителя)

С условиями гарантийных обязательств KUPPERSBERG ознакомлен и согласен. Полная, необходимая, достоверная информация о Товаре, Изготовителе, Продавце мною получена

(Фамилия, имя и подпись Потребителя)

СВЕДЕНИЯ ОБ УСТАНОВКЕ

Заполняется лицом, осуществившем подключение (Установку)

Дата подключения (установки)	Фамилия, Имя специалиста, проводившего подключение	Наименование организации, выполнившей подключение	Подпись специалиста, проводившего подключение

Внимание: KUPPERSBERG настоятельно рекомендует доверять подключение (установку) приобретённого Товара специалистам Авторизованного сервисного центра KUPPERSBERG. При подключении изделия через АСЦ KUPPERSBERG, гарантийный срок исчисляется с Даты подключения (установки) изделия, но не более 3 месяцев с даты продажи. ООО «КУППЕРСБЕРГ-СЕРВИС» для Москвы и Московской области: +7 (495) 236-90-67, Пн-Пт: с 9-00 до 18-00. Оплата работ по подключению и настройке изделия осуществляется на основании прейскуранта платных услуг организации, осуществляющей подключение. Изготовитель не несёт ответственности за ущерб имуществу и здоровью граждан, возникший в связи с неквалифицированным подключением изделия третьими лицами. В случае возникновения поломки изделия вследствие описанных выше причин, ответственность за причинённый ущерб потребителю, а также за восстановление работоспособности изделия, несёт лицо, осуществлявшее подключение. Газовые варочные панели и духовки могут быть установлены только сертифицированным специалистом, имеющим соответствующий допуск на установку и проведение работ по газовому оборудованию. Гарантийное обслуживание осуществляется только при наличии отметки Организации, уполномоченной на проведение такого рода работ.

KUPPERSBERG

#1

Сервис-центр _____

Инженер, Ф.И.О.,
подпись _____

Дата ремонта _____

М.П.
сервис-центра

KUPPERSBERG

#2

Сервис-центр _____

Инженер, Ф.И.О.,
подпись _____

Дата ремонта _____

М.П.
сервис-центра

KUPPERSBERG

#3

Сервис-центр _____

Инженер, Ф.И.О.,
подпись _____

Дата ремонта _____

М.П.
сервис-центра



ВНИМАНИЕ!

ГАРАНТИЙНЫЙ ТАЛОН НАХОДИТСЯ
ВНУТРИ НАСТОЯЩЕГО РУКОВОДСТВА.
ПРОИЗВОДИТЕЛЬ НАСТОЯТЕЛЬНО
РЕКОМЕНДУЕТ СОХРАНЯТЬ
НАСТОЯЩЕЕ РУКОВОДСТВО
В ТЕЧЕНИЕ ВСЕГО СРОКА
ПОЛЬЗОВАНИЯ ИЗДЕЛИЕМ.

⇒ Kuppersberg

⇒ www.kuppersberg.ru