

TECHNICAL PASSPORT

ПАСПОРТ ТЕХНИЧЕСКОГО ИЗДЕЛИЯ

WD 1488

WASHING DRYER MACHINES

СТИРАЛЬНО-СУШИЛЬНЫЕ МАШИНЫ

KUPPERSBERG

Стиральнo-сушильнe машины



СОДЕРЖАНИЕ

1. ОБЩИЕ ПРАВИЛА БЕЗОПАСНОСТИ.....	32
2. УСТАНОВКА	35
3. ПРАКТИЧЕСКИЕ СОВЕТЫ.....	40
4. ОБСЛУЖИВАНИЕ И ЧИСТКА.....	41
5. КРАТКОЕ РУКОВОДСТВО ПОЛЬЗОВАТЕЛЯ.....	42
6. ОРГАНЫ УПРАВЛЕНИЯ И ПРОГРАММЫ.....	43
7. ЦИКЛ СУШКИ	52
8. ЦИКЛ АВТОМАТИЧЕСКОЙ СТИРКИ/СУШКИ.....	54
9. УСТРАНЕНИЕ НЕИСПРАВНОСТЕЙ И ГАРАНТИЙНЫЕ ОБЯЗАТЕЛЬСТВА.....	56

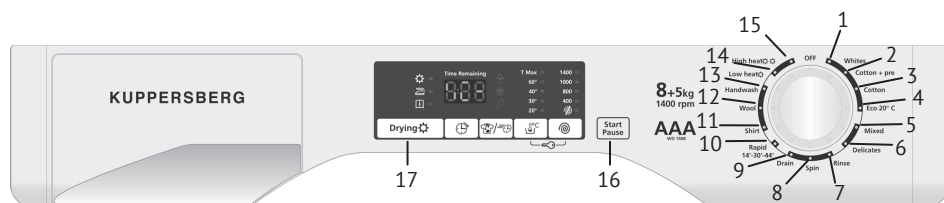

- | | |
|----------------------------------|--|
| 1. Whites / Белые вещи | 10. Rapid 14'-30'-44' / Быстрая стирка 14'-30'-44' |
| 2. Cotton+pre / Хлопок+ПРЕстирка | 11. Shirts / Рубашки |
| 3. Cotton / Хлопок | 12. Wool / Шерсть |
| 4. Eco 20° / Eco 20° | 13. Handwash / Ручная стирка |
| 5. Mixed / Смешанные ткани | 14. Low heat / Низкая температура |
| 6. Delicates / Деликатные ткани | 15. High heat / Высокая температура |
| 7. Rinse / Полоскание | 16. Start/Pause / Старт/Пауза |
| 8. Spin / Отжим | 17. Drying / Сушка |
| 9. Drain / Слив | |

 Внимательно прочтите данное руководство для того чтобы правильно и безопасно использовать и обслуживать свою стиральную машину.

Используйте стиральную машину только после того, как внимательно прочтете эти инструкции. Рекомендуется хранить это руководство под рукой и сохранить его в хорошем состоянии для возможных будущих владельцев.

Следует проверить, что электроприбор поставлен вместе с настоящим руководством по эксплуатации, гарантийным талоном, адресами сервисных центров и ярлыком энергоэффективности. Также следует проверить, что в комплект стиральной машины входят пробки, фиксатор для сливного шланга, и лоток для жидкого моющего средства или отбеливающего средства (только для некоторых моделей). Мы рекомендуем Вам сохранить все эти компоненты.

Каждое изделие снабжено уникальным 16разрядным идентификационным кодом («серийным номером»), который напечатан на этикетке, наклеенной на электроприборе (в области загрузочного люка) или на конверте, который находится внутри стиральной машины. Этот код является своего рода идентификационной картой изделия, и вы должны будете зарегистрировать его при обращении в сервисный центр Candy.

Условия окружающей среды



Данный электроприбор промаркирован в соответствии с Европейской директивой 2012/19/EU относительно Отходов от электрического и электронного оборудования (ОЭЭО).

ОЭЭО содержат как загрязняющие вещества (которые могут оказывать негативное воздействие на окружающую среду) так и компоненты, которые могут использоваться повторно. ОЭЭО обязательно должны подвергаться специальной обработке для того, чтобы правильно удалить и утилизировать все загрязняющие природу вещества и восстановить и повторно использовать все материалы пригодные для повторного использования. Люди могут играть важную роль в защите окружающей среды от вредного воздействия на нее ОЭЭО; для этого нужно соблюдать несколько основных правил:

- ОЭЭО не должны утилизироваться как бытовые отходы;
- ОЭЭО должны отправляться на соответствующие пункты сбора, управляемые муниципальными властями или зарегистрированными компаниями. В некоторых странах для крупногабаритных ОЭЭО может быть организован их сбор на дому.

Стиральные-сушильные машины

В некоторых странах, если вы покупаете новый электроприбор, то вы можете вернуть в магазин старый, который должен быть принят магазином бесплатно (один на один) при условии, что приобретается аналогичное новое оборудование.

1. ОБЩИЕ ПРАВИЛА БЕЗОПАСНОСТИ

⇒ Данный электроприбор предназначен для бытовых и подобных им применений, например:

⇒ Кухонные помещения для персонала в магазинах, офисах, и другие рабочие помещения;

⇒ Загородные дома;

⇒ Использование клиентами в отелях, мотелях, других жилых помещениях;

⇒ В гостиницах типа «постель и завтрак».

Использование данного электроприбора для применений, отличных от бытовых, например, для коммерческих применений с участием специалистов или обученных пользователей, запрещается. Использование данного электроприбора для применений, отличных от домашних, может привести к снижению срока службы¹ электроприбора, а также к отмене гарантии производителя. Производитель не несет предусмотренной законом ответственности за любые повреждения электроприбора или другие повреждения или потери, связанные с тем, что электроприбор использовался для

применений отличных от домашних или бытовых (даже если он установлен в жилом доме или в бытовом помещении).

⇒ Данный электроприбор может использоваться детьми, начиная с 8 лет, и лицами с нарушенными физическими или умственными способностями, а также лицами, не обладающими достаточным опытом и знаниями, если за их действиями наблюдает ответственное лицо, или если эти лица были проинструктированы относительно безопасной эксплуатации электроприбора и осознают опасности, связанные с его работой. Не разрешайте детям играть с электроприбором. Чистка и обслуживание не должны выполняться детьми без наблюдения взрослых.

⇒ Следите за тем, чтобы дети не играли с электроприбором.

⇒ Дети младше 3 лет не должны находиться рядом с машиной или должны находиться под постоянным наблюдением взрослых.

⇒ Если шнур питания поврежден, его необходимо заменить. специальным шнуром или узлом шнура питания в сборе, поставляемым изготовителем или его сервисным представителем.

⇒ Следует использовать только те шланги, которые поставляются вместе с электроприбором. (Не используйте старые шланги).

⇒ Давление воды должно быть в пределах от 0,05 МПа до 0,8 МПа.

⇒ Убедитесь в том, что под основанием машины нет ковра, и что ковер

Стирально-сушильные машины

не загораживает вентиляционные отверстия машины.

➔ Финальная часть цикла работы стирально-сушильной машины выполняется без нагрева (цикл охлаждения) для того, чтобы не повредить выстиранные вещи.

 **ПРЕДУПРЕЖДЕНИЕ:**

Никогда не останавливайте стирально-сушильную машину до окончания цикла сушки, если при этом все белье быстро не вынимается из машины и тепло не рассеивается.

➔ Электроприбор должен быть установлен так, чтобы обеспечивался свободный доступ к электрической розетке.

➔ Стирально-сушильная машина не должна устанавливаться рядом с дверью с замком, раздвижной дверью, или с дверью, петли которой расположены со стороны машины, таким образом, что при этом ограничивается полное открывание дверцы стирально-сушильной машины.

➔ Максимальная загрузка сухого белья зависит от используемой модели (см. панель управления).

➔ В стирально-сушильной машине не должны использоваться промышленные моющие средства.

➔ Не сушите в стирально-сушильной машине невыстиранные вещи.

➔ Перед тем как высушить в стирально-сушильной машине вещи, за-

грязненные такими веществами, как: кулинарный жир, ацетон, этиловый спирт, бензин, керосин, пятновыводители, скипидар, воск, и вещества для удаления воска, эти вещи должны быть выстираны в ручную, в горячей воде с дополнительным количеством моющего средства.

➔ В стирально-сушильной машине нельзя сушить вещи, изготовленные из пористой резины (латексной пено-резины), шапочки для душа, водонепроницаемые ткани, вещи с резиновой подкладкой, а также одежду или изделия с подкладкой из пористой резины.

➔ Кондиционеры для белья и аналогичные им вещества должны использоваться, как указано в инструкции производителя кондиционера для белья.

➔ Вещи, загрязненные нефтепродуктами могут воспламениться под воздействием источников тепла, таких как, например, стирально-сушильная машина. Вещи нагреваются, что вызывает окисление нефтепродуктов. При окислении выделяется тепло. Если тепло не отводится, то вещи могут нагреться до высокой температуры и загореться. Складывание загрязненных нефтепродуктами вещей в кучу и их хранение может привести к нарушению отвода тепла, что в свою очередь, может привести к их возгоранию.

➔ Если вещи загрязнены растительным маслом, кулинарным жиром, или средствами по уходу за волосами,

Стиральные-сушильные машины

то такие вещи перед загрузкой в стирально-сушильную машину должны быть выстираны в ручную, в горячей воде, с дополнительным количеством моющего средства. Это снизит опасность возгорания, но полностью не устранит ее.

☞ Выньте из карманов зажигалки и спички.

☞ Справочный листок технических данных изделия можно найти на веб-сайте производителя.

Электрические подключения и правила безопасности

☞ Технические характеристики (напряжение питания и потребляемая мощность) указаны на паспортной табличке изделия.

☞ Необходимо проверить заземление электрической системы согласно применимым правилам, а также то, что (электрическая) розетка соответствует типу вилки устройства. В противном случае обратитесь за помощью к квалифицированному специалисту.

☞ Использование преобразователей, розеток с несколькими гнездами или удлинителей настоятельно не рекомендуется.

ПРЕДУПРЕЖДЕНИЕ:

запрещается подключать питание прибора через внешнее устройство с выключателем, например, таймер, либо подсоединять к сети, которая регулярно включается и выключается коммунальным предприятием.

☞ Перед выполнением чистки или обслуживания стиральной машины отсоедините шнур питания от электрической розетки, и закройте водопроводный кран.

☞ При отсоединении шнура питания от электрической розетки не держитесь за шнур, а держитесь за вилку.

☞ Перед тем как открыть загрузочный люк стиральной машины, убедитесь в том, что в барабане машины нет воды.

ПРЕДУПРЕЖДЕНИЕ:

во время цикла стирки вода может нагреваться до очень высокой температуры.

☞ Не подвергайте стиральную машину воздействию дождя, прямого солнечного света, и другим погодным воздействиям.

☞ При перемещении стиральной машины не поднимайте машину за ручки управления или за выдвижную кассету для моющего средства. Во время транспортировки загрузочный люк не должен опираться на тележку. Рекомендуется поднимать машину при участии двух человек.

☞ В случае возникновения неисправности и/или при нарушении нормальной работы, выключите стиральную машину, закройте водопроводный кран и не пытайтесь отремонтировать электроприбор самостоятельно. Немедленно свяжитесь с сервисным центром и используйте только фирменные запчасти. Невыполнение этих требований может привести к снижению безопасности электроприбора.

⚠ 2. УСТАНОВКА

➡ Выверните 2 или 4 винта (А) на задней стенке и снимите 2 или 4 прокладки (В), как показано на рис.1.

➡ Закройте 2 или 4 отверстия пробками, которые находятся в конверте с инструкцией.

➡ Если стиральная машина является встраиваемой, то после разрезания завязок на шлангах, выверните 3 или 4 винта (А) и снимите 3 или 4 прокладки (В).

➡ В некоторых моделях 1 или большее количество прокладок падает внутрь машины: Наклоните стиральную машину вперед, чтобы извлечь их. Закройте отверстия пробками, которые находятся в конверте.

⚠ ПРЕДУПРЕЖДЕНИЕ:

Храните упаковочные материалы в недоступном для детей месте.

➡ Закрепите лист гофрированного материала на дне машины, как показано на рисунке 2 (в зависимости от модели рассмотрены варианты А, В или С).

В некоторых моделях гофрированный лист уже установлен в нижней части машины и крепление дополнительного листа не требуется.

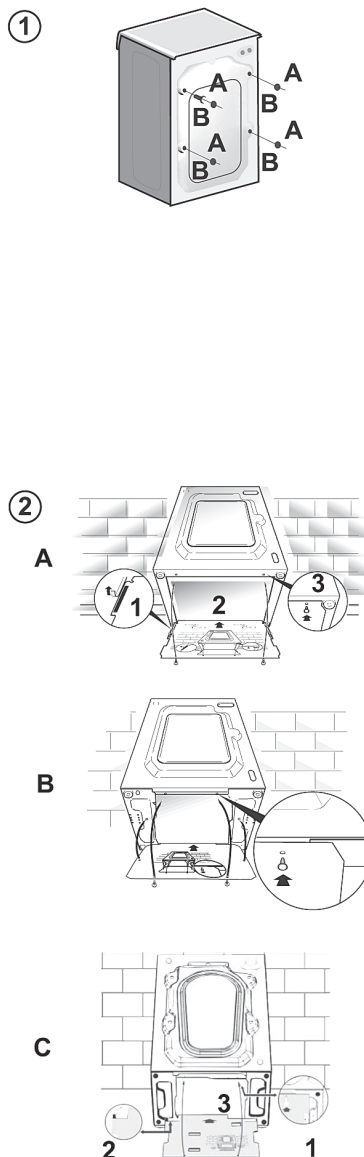

Стирально-сушильные машины

Инструкции по монтажу
мебельной дверцы

⇒ Расположите шаблон с обратной стороны мебельной дверцы. Петли и фиксирующий магнит можно установить с правой или левой стороны, в зависимости от требований, предъявляемых к установке. Наметьте отверстия под шурупы, затем просверлите их.

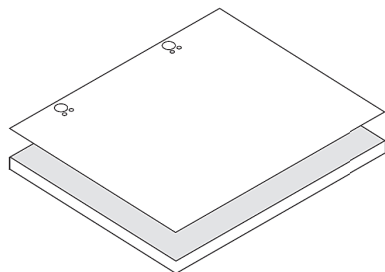

⇒ Закрепите петли в нужных местах 4 шурупами, входящими в комплект (А).

⇒ Закрепите магнит (В) с помощью шурупа (С).

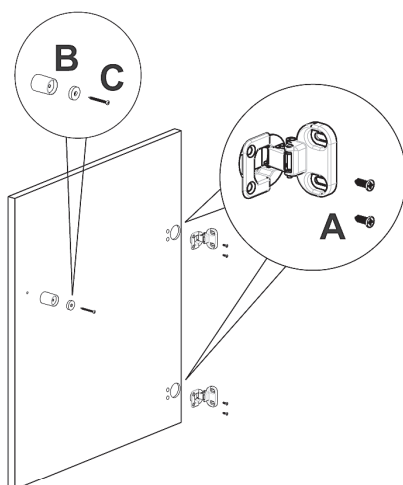

⇒ Установите пластину (D) с правой или левой стороны, в зависимости от требований, предъявляемых к установке. Установите пластиковую подложку (Е) под пластиной и закрепите ее с помощью винтов (F).

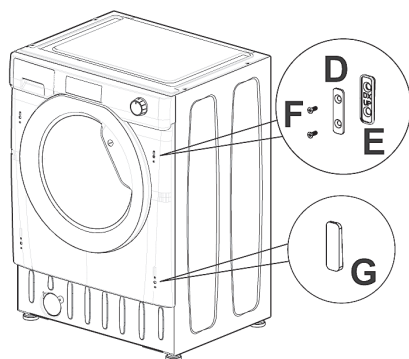

⇒ Наденьте и защелкните крышку (G) вниз до упора.

Стирально-сушильные машины

⇒ Установите мебельную дверцу перед стиральной машиной с помощью петель. Установите распорки под петлями (I) и закрепите петли с помощью винтов (H).

Рекомендуем установить мебельную дверцу так, чтобы она открывалась налево, в том же направлении, что и дверца стиральной машины. Таким образом у вас будет больше места при загрузке белья в стиральную машину.

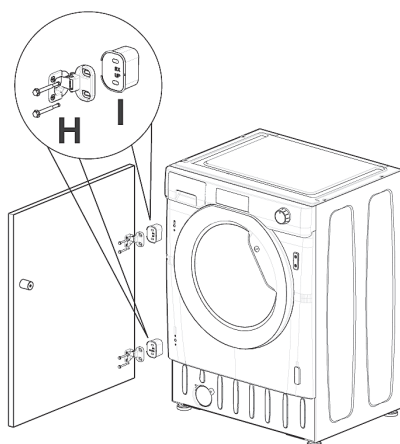

⇒ Установите стиральную машину в проем с размерами, указанными на рисунке. Мебельный цоколь может проходить вдоль передней стороны машины, но его высота будет зависеть от установленной высоты стиральной машины.

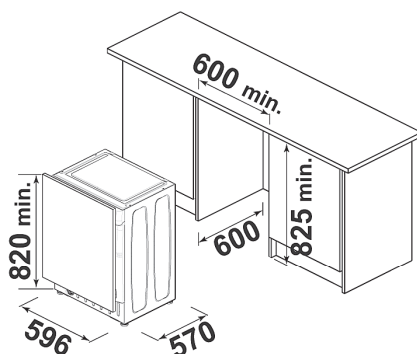

⇒ 4 регулируемых ножки позволяют регулировать высоту стиральной машины от 820 мм до максимум 840 мм. Чтобы отрегулировать высоту, снимите гайки с каждой ножки и замените их 5-мм гайками, входящими в комплект. Поднимите ножки на нужную высоту и полностью затяните контргайку до фиксации у основания стиральной машины.

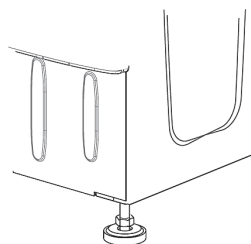

Стиральные-сушильные машины

Подключение к водопроводной линии

⇒ Подключите заливной шланг к крану (рис. 3) используя только новый шланг, поставляемый с бытовым устройством (не используйте старые шланги).

⇒ НЕКОТОРЫЕ МОДЕЛИ могут иметь одну или несколько из перечисленных ниже функций:

⇒ **NOT&COLD (ГОРЯЧАЯ И ХОЛОДНАЯ)** (рис. 4): Подсоединение к стиральной машине линий горячей и холодной воды обеспечивает экономию электроэнергии. Подсоедините серый шланг к водопроводному крану линии холодной воды, а фасный шланг к водопроводному крану линии горячей воды. Стиральная машина может быть подсоединена только к крану холодной воды: в этом случае некоторые из программ могут начинаться с запаздыванием в несколько минут.

⇒ **AQUASTOP (ПРЕКРАЩЕНИЕ ПОДАЧИ ВОДЫ)** (рис. 5): В шланге подачи воды установлено устройство, которое при повреждении шланга подачи воды прекращает подачу воды в стиральную машину; в этом случае в окне «А» появляется красная метка, что указывает на то, что шланг нужно заменить. Чтобы отвернуть гайку, нужно нажать на фиксатор «В».

⇒ **AQUAPROTECT – (ЗАЩИТА ПОДАЧИ ВОДЫ) – ШЛАНГ ПОДАЧИ ВОДЫ С ОБОЛОЧКОЙ** (рис. 6): При наличии утечки воды из основного внутреннего шланга «А», в прозрачной оболочке шланга «В» будет скапливаться вода,

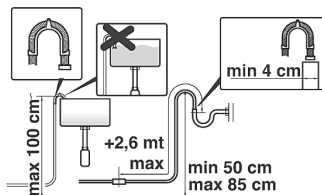
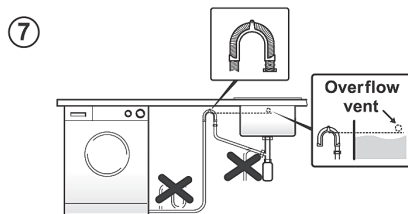
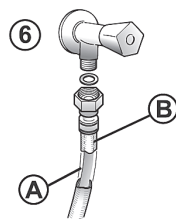
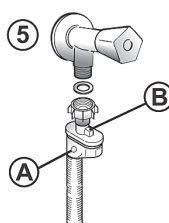
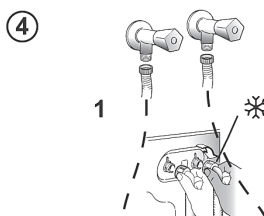
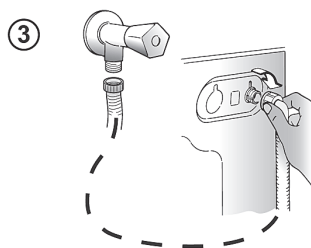

Стиральные-сушильные машины

позволяющая завершить цикл стирки. После окончания цикла стирки свяжитесь с сервисным центром для того, чтобы заменить шланг подачи воды.

Установка

⇒ Проследите за тем, чтобы не было перегибания или деформации шланга в пространстве между стиральной машиной и стеной. Поместите конец сливного шланга в ванну или подсоедините его к сливному отверстию в стене (предпочтительно), расположенному на высоте не менее 50 см от пола. Диаметр сливного шланга должен быть больше диаметра шланга подачи воды (рис. 7).

⇒ Отрегулируйте горизонтальный уровень стиральной машины с помощью ножек, как показано на рис. 8:

а) поверните гайку по часовой стрелке, чтобы освободить винт;

б) поверните ножку, чтобы она поднялась или опустилась до соприкосновения с полом;

с) зафиксируйте ножку с помощью гайки так, чтобы гайка вошла в контакт с дном стиральной машины.

⇒ Подключите стиральную машину к электросети.

**ПРЕДУПРЕЖДЕНИЕ:**

Если нужно заменить сетевой шнур, свяжитесь с сервисным центром.

Выдвижная кассета для моющего средства

Выдвижная кассета для моющего средства имеет три отсека, как показано на рис. 9:

⇒ **отсек “1”:** для моющего средства, используемого для предварительной стирки;

⇒ **отсек “8”** для специальных добавок, умягчителей воды, крахмала, ароматизаторов, и т. п.;

**ПРЕДУПРЕЖДЕНИЕ:**

Используйте только жидкие продукты, стиральная машина автоматически дозирует добавки для каждого цикла во время последнего полоскания.

⇒ **отсек “2”:** для моющего средства.

**ПРЕДУПРЕЖДЕНИЕ:**

Помните, что некоторые жидкие моющие средства не используются в отделении дозатора для моющих средств. В этом случае рекомендуем использовать специальный контейнер, который помещают с моющим средством непосредственно в барабан (продается вместе со средством).

8

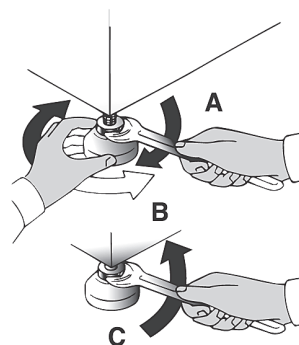

Стиральные-сушильные машины

⚠ ПРЕДУПРЕЖДЕНИЕ:

При неправильной установке изготовитель не дает никакой гарантии и не несет ответственности за любые вызванные повреждения.

9

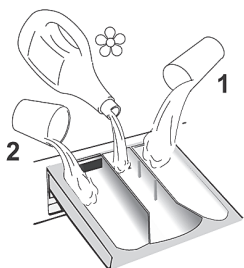
**⚠ 3. ПРАКТИЧЕСКИЕ СОВЕТЫ****Советы относительно загрузки белья**

При сортировке белья следует проверить, что:

⇒ из белья для стирки удалены металлические предметы, такие как, например, шпильки и монеты;

⇒ пуговицы и молнии застегнуты, пояса и ленты завязаны;

⇒ со штор сняты ролики;

⇒ следует внимательно прочесть информацию на ярлыках с указаниями относительно стирки;

⇒ следует удалить стойкие пятна с помощью специальных моющих средств.

⇒ при стирке ковриков, покрывал и других тяжелых тканей не рекомендуется использовать отжим.

⇒ Перед стиркой изделий из шерсти необходимо убедиться в том, что данное изделие предназначено для стирки в стиральной машине. Для этого проверьте информацию на этикетке ткани, которую планируете стирать.

Полезные советы для пользователя

Советы относительно бережного по отношению к природе и экономичного использования стиральной машины.

Загружайте в стиральную машину максимальное рекомендованное количество белья.

⇒ Обеспечьте наилучшее использование электроэнергии, воды, моющего средства и времени с помощью максимальной рекомендованной загрузки вашей стиральной машины. При полной загрузке машины экономится 50% электроэнергии по сравнению с двумя половинными загрузками.

Вам нужна предварительная стирка?

⇒ Только для очень грязного белья! ЭКОНОМЬТЕ моющее средство, время, воду, и от 5 до 15% электроэнергии, не используя режим предварительной стирки (Prewash) для стирки не очень сильно загрязненного белья.

Требуется стирка в горячей воде?

⇒ Предварительно обработайте пятна пятновыводителем или замочите сухое белье с пятном в воде перед стиркой, чтобы уменьшить необходимость стирки в горячей воде. Снижайте потребление электроэнергии путем использования программы стирки при низкой температуре.

Перед использованием программы сушки (СТИРАЛЬНО-СУШИЛЬНЫЕ МАШИНЫ)

⇒ Перед использованием программы сушки уменьшите количество воды в белье выбрав высокую скорость вращения барабана. Это обеспечит ЭКОНОМИЮ электроэнергии и времени.

Следуйте указаниям и рекомендациям относительно использования моющего средства при разных температурах, которые приведены в кратком руководстве. В любом случае обязательно прочтите инструкции относительно правильного использования и дозировки моющего средства, приведенные на его упаковке.

При стирке сильно загрязненных белых тканей мы рекомендуем пользоваться программами для хлопчатобумажных тканей с температурой 60°C или выше и использовать при этом обычный стиральный порошок (для стирки сильно загрязненных вещей), содержащий отбеливающие вещества, который при умеренных/высоких температурах обеспечивает превосходные результаты.

Для стирки при температуре от 40°C до 60°C тип используемого моющего средства должен соответствовать

типу ткани и уровню ее загрязнения. Обычные стиральные порошки хорошо подходят для “белых” и цветных тканей с прочной краской, а жидкие моющие средства или «защищающие цвет» стиральные порошки хорошо подходят для стирки цветных тканей с небольшими уровнями загрязнения.

Для стирки при температуре ниже 40°C мы рекомендуем использовать жидкие моющие средства, или моющие средства, на которых указано, что они могут применяться для стирки при низкой температуре.

Для стирки изделий из шерсти или шелка пользуйтесь только специальными моющими средствами, предназначенными для этих тканей.

4. ОБСЛУЖИВАНИЕ И ЧИСТКА

Для чистки наружных поверхностей стиральной машины используйте влажную ткань. Не используйте абразивные чистящие средства, спирт и/или растворители. Для обычной чистки стиральной машины не требуются специальные процедуры: очистите отсеки кассеты для моющих средств и фильтры; ниже представлены указания относительно перемещения сти-

Стиральные-сушильные машины

ральной машины и относительно ухода за ней при длительном хранении.

Чистка выдвижной кассеты для моющих средств

⇒ Рекомендуется чистить кассету для моющих средств, чтобы предотвратить накопления в ней моющего средства и добавок.

⇒ Для этого нужно извлечь кассету, приложив небольшое усилие, промыть ее под струей воды, и установить на место.

Чистка фильтра

⇒ В стиральной машине имеется специальный фильтр, задерживающий достаточно крупные загрязнения (например, пуговицы и монеты) которые могут забить слив.

⇒ **ТОЛЬКО ДЛЯ НЕКОТОРЫХ МОДЕЛЕЙ:** Извлеките гофрированный шланг, удалите пробку и слейте воду в контейнер.

⇒ Перед выворачиванием фильтра рекомендуется положить под него кусок впитывающей воду ткани, чтобы сохранить пол сухим.

⇒ Поверните фильтр против часовой стрелки до ограничителя.

⇒ Снимите и очистите фильтр; затем установите его на место, повернув по часовой стрелке.

⇒ Установите все детали на место, выполнив описанные выше операции в обратной последовательности.

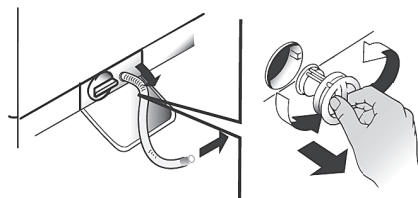

Советы относительно перемещения стиральной машины и длительного ее хранения

⇒ Если стиральная машина должна храниться в неотапливаемом помещении в течение длительного времени, слейте из шлангов всю воду.

⇒ Отсоедините стиральную машину от электрической сети.

⇒ Снимите со шланга фиксирующую ленту и опустите шланг, чтобы полностью слить воду в контейнер.

⇒ Закрепите сливной шланг с помощью ленты.

5. КРАТКОЕ РУКОВОДСТВО ПОЛЬЗОВАТЕЛЯ

В данной стиральной машине уровень воды автоматически регулируется в соответствии с типом и количеством стираемого в ней белья. Эта система снижает потребление электроэнергии и время стирки.

Выбор программы

⇒ Включите стиральную машину и выберите нужную программу стирки.

⇒ В случае необходимости выберите температуру стирки и нажмите нужную кнопку «опции».

СУШКА

Если вы хотите, чтобы после выполнения стирки автоматически начался цикл сушки, выберите с помощью кнопки **ВЫБОР СУШКИ** нужную вам программу. Вы также можете запустить программу сушки вручную после окончания цикла стирки.

⇒ Чтобы начать стирку нажмите кнопку **СТАРТ/ПАУЗА**.

⇒ В конце программы на дисплее появляется сообщение «End» (окончание) или загорается соответствующий индикаторный светодиод.

Перед тем как открыть дверцу, нужно дождаться, пока индикатор **БЛОКИРОВКА ДВЕРЦЫ** не погаснет.

⇒ Выключите стиральную машину.

Для выполнения любого типа стирки обратитесь к таблице программ стирки и выполните указанные операции.

Технические характеристики

Давление в гидравлической системе:
min 0,05 Мпа / max 0,8 МПа

Скорость вращения центрифуги:
См. Таблицу технических характеристик.

Потребляемая мощность / эл. предохранитель / Напряжение в сети:

См. Таблицу технических характеристик.

⚠ 6. ОРГАНЫ УПРАВЛЕНИЯ И ПРОГРАММЫ

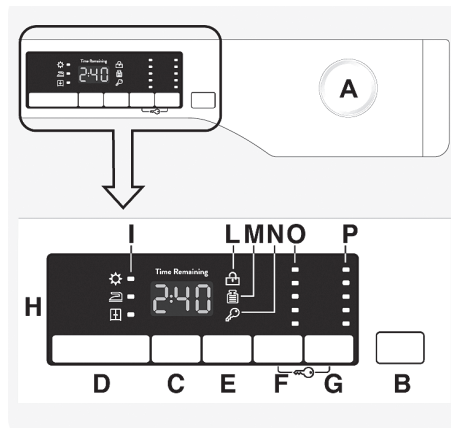

A Переключатель выбора программы с положением OFF (ВЫКЛ.)

B Кнопка **СТАРТ/ПАУЗА**

C Кнопка **ОТЛОЖЕННЫЙ СТАРТ**

D Кнопка **ФУНКЦИИ**

E Кнопка **БЫСТРАЯ / УРОВЕНЬ ЗАГРЯЗНЕНИЯ**

F Кнопка **ВЫБОР ТЕМПЕРАТУРЫ**

G Кнопка **ВЫБОР ОТЖИМА**

F+G **БЛОКИРОВКА КНОПОК**

H Цифровой дисплей

I Индикаторы **ФУНКЦИИ**

L Световой индикатор **БЛОКИРОВКА ДВЕРЦЫ**

M Индикатор **KG LOAD**

N Индикатор **БЛОКИРОВКА КНОПОК**

O Индикаторы **ВЫБОР ТЕМПЕРАТУРЫ**

P Индикаторы **ВЫБОР ОТЖИМА**

Стиральные-сушильные машины

Переключатель выбора программы с положением OFF (ВЫКЛ.)

После поворота переключателя выбора программы загорается дисплей, на котором отображаются установки для выбранной программы. В целях экономии электроэнергии в конце цикла стирки, и когда машина не работает, яркость дисплея уменьшается.

ВАЖНО: Чтобы выключить машину, установите переключатель выбора программы в положение off (ВЫКЛ.).

☞ Нажмите кнопку СТАРТ/ПАУЗА, чтобы запустить выбранный цикл стирки.

☞ После того, как программа выбрана, переключатель выбора программы будет оставаться в неподвижном положении до окончания цикла.

☞ После индикации окончания программы на дисплее и отключения индикатора БЛОКИРОВКА ДВЕРЦЫ дверцу можно открыть.

☞ Выключите стиральную машину, повернув переключатель выбора программы в положение OFF (ВЫКЛ.).

Переключатель выбора программы должен возвращаться в положение OFF (ВЫКЛ.) в конце каждого цикла стирки, или при запуске последующего цикла стирки перед выбором и запуском следующей программы.

Переключатель выбора программы должен возвращаться в положение OFF (ВЫКЛ.) в конце каждого цикла стирки, или при запуске последующе-

го цикла стирки перед выбором и запуском следующей программы.

Кнопка СТАРТ/ПАУЗА

Перед нажатием кнопки СТАРТ/ПАУЗА закройте дверцу.

☞ Нажмите, чтобы запустить выбранный цикл.

После нажатия кнопки СТАРТ/ПАУЗА может пройти несколько секунд перед тем, как машина начнет работать.

ДОБАВЛЕНИЕ ИЛИ ИЗВЛЕЧЕНИЕ БЕЛЬЯ ПОСЛЕ ЗАПУСКА ПРОГРАММЫ (ПАУЗА)

☞ Нажмите и удерживайте клавишу СТАРТ/ПАУЗА примерно **2 секунды** (световой индикатор и время до окончания стирки начнут мигать, показывая, что машина была поставлена на паузу).

☞ Перед тем как открыть дверцу, нужно дождаться, пока индикатор БЛОКИРОВКА ДВЕРЦЫ не погаснет.

Во избежание перелива, перед тем как открыть дверцу, необходимо убедиться в том, что уровень воды ниже проема дверцы.

☞ После добавления или извлечения вещей, закройте дверцу и нажмите клавишу СТАРТ/ПАУЗА (программа начнется с того момента, когда она была прервана).

ОТМЕНА ПРОГРАММЫ

☞ Чтобы отменить программу, установите переключатель выбора программы в положение OFF (ВЫКЛ.).

⇒ Подождите **2 минуты**, пока система безопасности разблокирует дверцу.

Кнопка **ОТЛОЖЕННЫЙ СТАРТ**

⇒ Эта кнопка позволяет вам задержать запуск выбранного цикла стирки на время до 24 часов.

⇒ Для задержки запуска цикла стирки выполните описанные ниже действия:

⇒ Выберите нужную программу.

⇒ Нажмите кнопку один раз, чтобы активировать ее (на дисплее появляется h00), а затем нажмите ее еще раз, чтобы установить задержку 1 час (на дисплее появляется h01). Установленная задержка будет увеличиваться на 1 час после каждого последующего нажатия кнопки до тех пор, пока на дисплее не появится h24 (24 часа). После этого следующее нажатие кнопки сбрасывает задержку запуска на ноль.

⇒ Подтвердите с помощью нажатия кнопки СТАРТ/ПАУЗА. Начнется обратный отсчет времени, и когда он закончится, программа запустится автоматически.

⇒ Отложенный старт можно отменить, повернув переключатель программ в положение OFF (ВЫКЛ).

В случае нарушения подачи электроэнергии во время работы машины выбранная программа сохраняется в специальной памяти, и после восстановления подачи электроэнергии эта программа выполняется с того места, где она была прервана.

Кнопка выбора функции должна быть нажата до нажатия кнопки СТАРТ/ПАУЗА. Если выбирается опция, несовместимая с выбранной программой, то световой индикатор опции сначала начинает мигать, а затем гаснет.

Кнопка **ВЫБОР СУШКИ**

⇒ Выполнение автоматического цикла стирки/сушки: нажатием на эту кнопку выбирается степень сушки после выбора программы стирки в соответствии с типом белья. В конце программы стирки выбранный цикл сушки запускается автоматически.

Если выбрана не совместимая с автоматической сушкой программа стирки, эту функцию активировать нельзя.

Нельзя превышать максимальный груз для сушки белья, указанный в таблице программы, в противном случае белье не будет просушено удовлетворительно.

⇒ Если нужно удалить выбор до начала выполнения программы, необходимо нажимать на кнопку несколько раз, пока не выключатся световые индикаторы, или переместить селекторный переключатель программ в позицию OFF (ВЫКЛ).

⇒ Выполнение только цикла сушки: после выбора с помощью ручки правильной программы сушки в соответствии с типом ткани путем нажатия на эту кнопку можно выбирать степень сушки, которая отлична от степени, заданной по умолчанию (кроме программы сушки шерстяных изделий).

Стирально-сушильные машины

⇒ Для удаления цикла во время фазы сушки кнопку нужно нажимать приблизительно 3 секунды.

ПРЕДУПРЕЖДЕНИЕ:

после отмены программы сушки начинается фаза охлаждения, и перед открыванием дверцы необходимо подождать примерно 10-20 минут.

⇒ После индикации окончания программы на дисплее и отключения индикатора БЛОКИРОВКА ДВЕРЦЫ дверцу можно открыть.

Также выполнение цикла сушки можно отменить, повернув селектор программ в положение OFF (ВЫКЛ). Перед тем как открывать дверцу, нужно подождать окончания фазы охлаждения (10-20 секунд) и выключения индикатора БЛОКИРОВКА ДВЕРЦЫ.

Кнопка БЫСТРАЯ / УРОВЕНЬ ЗАГРЯЗНЕНИЯ

Данная кнопка позволяет выбрать один из двух вариантов в зависимости от выбранной программы:

БЫСТРАЯ

Данная кнопка становится активной при установке ручки на программу **БЫСТРАЯ (14/30/44 мин.)** и позволяет выбрать одну из указанных продолжительностей цикла стирки.

УРОВЕНЬ ЗАГРЯЗНЕНИЯ

⇒ После выбора программы автоматически отобразится продолжитель-

ность цикла стирки, установленная для этой программы.

⇒ Эта опция позволяет выбрать один из трех уровней интенсивности стирки в зависимости от степени загрязнения тканей, посредством изменения продолжительности программы (может использоваться только для некоторых программ, как показано в таблице программ).

Кнопка ВЫБОР ТЕМПЕРАТУРЫ

⇒ Эта кнопка позволяет изменять температуру циклов стирки.

⇒ Во избежание повреждения тканей превышение максимального значения температуры, допустимого для каждой программы, невозможно.

⇒ Если вы хотите, чтобы стирка проходила в холодной воде, все индикаторы должны быть выключены.

Кнопка ВЫБОР ОТЖИМА

⇒ Нажатием этой кнопки можно уменьшить максимальную скорость или, при желании, отменить цикл отжима.

⇒ При отсутствии конкретной информации на этикетке одежды можно использовать максимальную скорость отжима, предполагаемую в программе.

Во избежание повреждения ткани превышение максимальной скорости отжима, установленного для каждой программы, невозможно.

⇒ Для повторного включения цикла отжима нажимайте кнопку до

тех пор, пока не установите желаемую скорость отжима.

☞ Скорость отжима можно изменять без приостановки машины.

Передозировка моющего средства может привести к избыточному пенообразованию. Если устройство обнаруживает наличие избыточной пены, оно может отменить фазу отжима или увеличить продолжительность программы и расход воды.

Машина оборудована специальным электронным устройством, которое отменяет цикл отжима, если загруженное белье не сбалансировано. Это позволяет уменьшить шум и вибрацию машины и продлевает срок ее службы.

БЛОКИРОВКА КНОПОК

☞ Одновременное нажатие кнопок **ВЫБОР ТЕМПЕРАТУРЫ** и **ВЫБОР ОТЖИМА** в течение трех секунд позволяет вам заблокировать кнопки. Тем самым вы исключаете возможность случайных или непреднамеренных изменений при случайном нажатии кнопок на дисплее во время выполнения цикла.

☞ Отменить блокировку клавиш можно повторным одновременным нажатием двух кнопок или выключением и включением машины.

Цифровой дисплей

С помощью дисплея вы имеете возможность постоянно получать информацию относительно состояния машины.

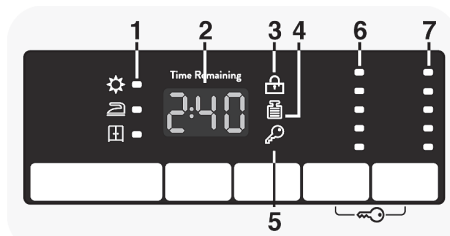

1) ИНДИКАТОРЫ ФУНКЦИЙ

Индикаторы отображают степень сушки, которые можно выбирать соответствующими кнопками:

☀ ОЧЕНЬ СУХОЕ

(подходит для полотенец, банных халатов и объемных загрузок).

☞ ПОД УТЮГ

(постиранное белье остается готовым для глажки).

☑ СУШКА НА ВЕШАЛКУ

(для одежды, которая не требует глажки).

2) ПРОДОЛЖИТЕЛЬНОСТЬ ЦИКЛА

☞ После выбора программы на дисплее автоматически появляется продолжительность цикла стирки, которая может изменяться в зависимости от выбранной функции.

☞ После того как начнется выполнение программы, вы будете постоянно получать информацию относительно времени, оставшегося до конца стирки.

☞ Машина вычисляет время до конца выбранной программы на основании стандартной загрузки. Во время выполнения цикла стирки машина корректирует время до конца выбранной программы в соответствии с весом и составом загрузки.

Стирально-сушильные машины

3) СВЕТОВОЙ ИНДИКАТОР БЛОКИРОВКА ДВЕРЦЫ

⇒ Эта пиктограмма указывает на то, что дверца машины закрыта.

Перед нажатием кнопки СТАРТ/ПАУЗА закройте дверцу.

⇒ После нажатия кнопки СТАРТ/ПАУЗА на машине с закрытой дверцей, индикатор будет мигать короткое время, а затем будет гореть ровным светом.

Если дверца машина не закрыта полностью, индикатор будет продолжать мигать в течение приблизительно 7 секунд. После этого команда пуска будет автоматически отменена. В этом случае правильно закройте дверцу и нажмите кнопку СТАРТ/ПАУЗА.

⇒ Перед тем как открыть дверцу, нужно дождаться, пока индикатор БЛОКИРОВКА ДВЕРЦЫ не погаснет.

4) ИНДИКАТОР Kg Load (Проверка веса) эта функция действует только для программ стирки хлопчатобумажных и синтетических тканей

⇒ Индикатор «Kg Load» будет гореть в течение нескольких первых минут цикла стирки. В это время интеллектуальный датчик будет взвешивать загруженное в машину белье и будет регулировать продолжительность цикла, а также расход воды и электроэнергии.

⇒ На каждой стадии стирки «Kg Load» позволяет контролировать информацию относительно веса загрузки в барабане машины, и на первых минутах стирки он:

⇒ регулирует необходимое количество воды;

⇒ определяет продолжительность цикла стирки;

⇒ регулирует полоскание в соответствии с выбранным типом стираемой ткани;

⇒ регулирует скорость вращения барабана в соответствии с типом стираемой ткани;

⇒ определяет наличие мыльной пены, и, в случае необходимости, увеличивает количество расходуемой воды во время выполнения полоскания;

⇒ регулирует скорость вращения барабана в соответствии с загрузкой, предотвращая тем самым нарушение балансировки загрузки в барабане.

5) ИНДИКАТОР БЛОКИРОВКИ КНОПОК

Этот индикатор показывает, что кнопки заблокированы.

6) ИНДИКАТОРЫ ВЫБОР ТЕМПЕРАТУРЫ





Показывает температуру стирки выбранной программы, которая может быть изменена (где это допустимо) нажатием соответствующей кнопки.

Если вы хотите, чтобы стирка проходила в холодной воде, все индикаторы должны быть выключены.

7) ИНДИКАТОРЫ ВЫБОР ОТЖИМА

Показывает скорость отжима для выбранной программы, которая может быть изменена или пропущена посредством нажатия соответствующей кнопки.

Таблица выбора программ

 ПРОГРАММА	 МАКС. * (смотри панель управления)						1)  °C МАКС.			
	6+4 kg	6+6 kg	7+5 kg	8+5 kg	8+6 kg	9+6 kg		2		1
Белый хлопок ²⁾ ₄₎	6	6	7	8	8	9	90°	•	•	
Хлопок + Предварительная стирка ²⁾ ₄₎	6	6	7	8	8	9	60°	•	•	•
Хлопок ^{** 2)} ₄₎	6	6	7	8	8	9	60°	•	•	
Есо 20°	6	6	7	8	8	9	20°	•	•	
Смещанный ²⁾ ₄₎	3	3	3,5	4	4	4,5	60°	•	•	
Деликатные	2	2	2,5	2,5	2,5	2,5	40°	•	•	
Полоскание	-	-	-	-	-	-	-		•	
Отжим	-	-	-	-	-	-	-			
Слив	-	-	-	-	-	-	-			
Быстрая ^{3) 4)} 14'-30'-44'	14'	1	1	1	1,5	1,5	1,5	30°	•	•
	30'	2	2	2,5	2,5	2,5	2,5	30°	•	•
	44'	3	3	3,5	3,5	3,5	3,5	40°	•	•
Сорочки ⁴⁾	3	3	3,5	4	4	4,5	30°	•	•	
Шерсть	1	1	1	2	2	2	40°	•	•	
Ручная	1	1	1	2	2	2	30°	•	•	
Низкий нагрев	3	3	3,5	4	4	4,5	-			
Высокий нагрев	4	5	5	5	6	6	-			

Стирально-сушильные машины

Прочтите эти примечания:

* Максимальная загрузка сухого белья зависит от используемой модели (см. панель управления).

1) После выбора программы на дисплее отображается рекомендуемая температура стирки, которая может быть изменена (если это разрешено) с помощью соответствующей кнопки, однако превышение допустимого максимального значения температуры недопустимо.

2) Для показанных программ вы можете регулировать продолжительность и интенсивность стирки с помощью кнопки УРОВЕНЬ ЗАГРЯЗНЕНИЯ.



3) Выбрав программу БЫСТРАЯ с помощью переключателя выбора программы, вы можете с помощью кнопки БЫСТРАЯ выбрать одну из трех имеющихся программ: 14, 30 и 44 минуты.



4) Программы автоматической сушки.

**ИНФОРМАЦИЯ ДЛЯ
ИСПЫТАТЕЛЬНЫХ
ЛАБОРАТОРИЙ****(см. стандарт EN 50229)****Стирка**

Используйте программу ** с выбранной максимальной степенью загрязнения, максимальной скоростью вращения барабана, и температурой 60°C. Эта программа также рекомендуется для испытания с более низкой температурой.

Сушка

Первая сушка с А кг (загрузка: наволочки и полотенца для рук) выбор программы для сушки изделий из хлопка (High heat  ) сухое для вывешивания в шкаф ().

Вторая сушка с В кг (загрузка: простыни и полотенца для рук) выбор программы для сушки изделий из хлопка (High heat  ) сухое для вывешивания в шкаф ().

Загрузка (стирка) (кг)	А (кг)	В (кг)
	Первая сушка	Вторая сушка
6	4	2
6	5	1
7	5	2
8	5	3
8	6	2
9	6	3

Выбор программы

Для стирки тканей различных типов и разной степени загрязненности стиральная машина имеет различные программы, отвечающие конкретным требованиям стирки (см. таблицу программ).

СТИРКА**Белый хлопок**

Обеспечивает превосходные результаты стирки. Отжим в конце программы обеспечивает эффективное удаление воды.

Хлопок +**Предварительная стирка**

Эта программа была разработана для удаления стойких пятен с белой

Стирально-сушильные машины

хлопчатобумажной ткани. Предварительная стирка обеспечивает удаление стойких загрязнений. Загрузите в отсек «1» моющее средство в объеме 20% от объема моющего средства для основной стирки.

Хлопок

Эта программа хорошо подходит для стирки не очень грязных хлопчатобумажных изделий и являются наиболее эффективной программой в плане экономии электроэнергии и воды при стирке хлопчатобумажных изделий.

Есо 20°

Эта инновационная программа позволяет вам одновременно стирать изделия из различных тканей и изделия разных цветов, например, изделия из хлопка, синтетических тканей, и комбинированных тканей при температуре всего лишь 20°C и добиваться при этом превосходных результатов стирки. Потребление электроэнергии при использовании этой программы составляет всего лишь 40% от потребления электроэнергии при использовании обычной стирки изделий из хлопка при температуре 40°C.

Смешанный

Стирка и полоскание оптимизированы по ритмам вращения барабана и уровням воды в стиральной машине. Мягкое вращение обеспечивает снижение образования на тканях складок.

Деликатные

Эта программа прерывается остановами и очень подходит для стирки деликатных тканей. Стирка и полоскание выполняются при высоком уровне воды в машине, что обеспечивает получение наилучших результатов.

Полоскание

Эта программа выполняет 3 полоскания со средней скоростью вращения барабана, которая может быть уменьшена с помощью нажатия соответствующей кнопки. Она используется для полоскания всех типов тканей, например, после стирки, выполненной вручную.

Отжим

Эта программа осуществляется на максимальной скорости.

Имеется возможность уменьшить скорость вращения барабана или отменить отжим с помощью кнопки ВЫБОР ОТЖИМА).

Слив

Эта программа сливает воду.

Быстрая (14-30-44 мин.)

Эта программа рекомендуется для стирки небольших загрузок не очень грязного белья. При использовании этой программы рекомендуется уменьшить количество используемого моющего средства для того, чтобы уменьшить расход моющего средства. Выбрав программу БЫСТРАЯ, вы можете с помощью кнопки выбрать одну из трех имеющихся программ.

Стиральные-сушильные машины

Сорочки

Данный цикл стирки предназначен для уменьшения количества складок при сохранении отличной эффективности стирки. Можно также снизить скорость вращения в целях облегчения дальнейшего глажения.

Шерсть

Эта программа предназначена для стирки шерстяных тканей, которые можно стирать в стиральной машине, или для стирки вещей, которые должны стираться вручную.

Ручная

Программа для стирки вещей, предназначенных только для ручной стирки. Программа заканчивается тремя полосканиями и отжимом с низкой скоростью вращения барабана.

СУШКА



ПРЕДУПРЕЖДЕНИЕ:

Дозаторы, которые используются для концентрированных стиральных порошков и жидких моющих средств должны быть извлечены из барабана до начала выполнения сушки в барабане.

Для предотвращения спутывания белья и нарушения вследствие этого равномерности сушки во время выполнения программы направление вращения барабана меняется. Для минимизации образования складок в

течение последних 10-20 минут цикла сушки используется холодный воздух.

С мешанный (Низкий нагрев)

Программа сушки с низкой температурой рекомендуется для изделий из синтетических и смешанных тканей (указано на ярлыке изделия).

Хлопок (Высокий нагрев)

Программа сушки с высокой температурой рекомендуется для изделий из хлопка и льна (указано на ярлыке изделия).



7. ЦИКЛ СУШКИ

➤ Представленные ниже рекомендации являются общими, поэтому для обеспечения наилучших результатов сушки необходим опыт

➤ При первом использовании рекомендуется устанавливать время сушки ниже указанного, чтобы обеспечить требуемую влажность белья.

➤ Не рекомендуется сушить изделия из тканей, которые легко изнашиваются, такие как, например, коврики и многослойные изделия, чтобы избежать забивания сливного отверстия.

Рекомендуется рассортировать стираемые вещи следующим образом:

– По символам сушки указанным на ярлыках изделий

Можно сушить в барабане.

Сушка в барабане при высокой температуре.

Сушка в барабане только при низкой температуре.

НЕЛЬЗЯ сушить в барабане

Стирально-сушильные машины

Если на изделии нет ярлыка с символами относительно ухода за изделием, то предполагается, что такое изделие непригодно для сушки в стирально-сушильной машине.

– По размеру и по толщине

Если загрузка стираемого белья превышает возможности машины в плане выполнения сушки, рассортируйте изделия по толщине (например, полотенца и тонкое нижнее белье).

– По типу ткани

Хлопок/лен: полотенца, трикотажные изделия, постельное белье и скатерти из льна.

Синтетические ткани: Блузки, рубашки, рабочие комбинезоны, и т. п. из полиэфирных или полиамидных тканей, а также смешанные ткани хлопок/синтетика

☞ Только сушка с предварительным отжимом в барабане.

Правильное выполнение сушки

☞ Откройте дверцу.

☞ Загрузите белье. Объем белья не должен превышать максимальную загрузку, указанную в таблице программ. В случае крупных изделий (например, простыни) или изделий, которые очень сильно поглощают воду (например, полотенца или джинсы) следует уменьшить загрузку.

☞ Закройте дверцу.

☞ Поверните ручку выбора программ для установки подходящей для Вашего белья программы.

☞ Стирально-сушильная машина может выполнять следующие виды сушки:

Low heat ☀

– Программа сушки с низкой температурой рекомендуется для изделий из смешанных тканей (синтетика/хлопок).

High heat ☀☀

– Программа сушки с высокой температурой рекомендуется для изделий из хлопка, плюшевого трикотажного полотна, льна, пеньки, и т. п....

☞ Здесь выбирается нужная степень сухости:

☀ **ОЧЕНЬ СУХОЕ**

(подходит для полотенец, банных халатов и объемных загрузок).

☞ **ПОД УТЮГ**

(постиранное белье готовым для глажки).

☞ **СУШКА НА ВЕШАЛКУ**

(для одежды, которая не требует глажки).

☞ Стирально-сушильная машина рассчитывает время, необходимое для выполнения сушки, и нужную влажность белья в соответствии с загрузкой и выбранным типом сушки.

☞ Проверьте, что кран в линии подачи воды открыт, и что шланг слива воды правильно установлен.

Стирально-сушильные машины

⚠ ПРЕДУПРЕЖДЕНИЕ:

Не сушите в машине изделия со специальной подкладкой (например, стеганные изделия, стеганные аноракки, и т. п.) и очень деликатные ткани. Если изделия изготовлены из быстросохнущей ткани, используйте меньшую загрузку для того, чтобы предотвратить образование складок.

➔ Нажать кнопку СТАРТ/ПАУЗА (на дисплее отобразится оставшееся время сушки).

Машина вычисляет время до конца выбранной программы на основании стандартной загрузки. Во время выполнения цикла машина корректирует время до конца выбранной программы в соответствии с весом и составом загрузки.

На этапе сушки барабан будет ускоряться до высокой скорости, чтобы равномерно распределить загрузку и оптимизировать выполнение сушки.

➔ После окончания программы на дисплее появляется слово «End» (Окончание). Через 5 минут стирально-сушильная машина переходит в режим ожидания (в некоторых моделях на дисплее отображаются две черты).

➔ Выключите машину с помощью установки переключателя выбора программы в положение ВЫКЛ.

➔ Откройте дверцу и выньте из машины белье.

➔ Закройте кран в линии подачи воды.

ОТМЕНА ПРОГРАММЫ СУШКИ

➔ Чтобы отменить программу сушки, нажмите кнопку ВЫБОР СУШКИ и удерживайте ее в нажатом положении приблизительно 3 с.

⚠ ПРЕДУПРЕЖДЕНИЕ:

После отмены программы сушки начинается фаза охлаждения, и перед тем как открыть дверцу машины вы должны выждать 10-20 минут.

Для обеспечения правильной работы стирально-сушильной машины не следует прервать фазу сушки, если в этом нет крайней необходимости.

⚠ 8. ЦИКЛ АВТОМАТИЧЕСКОЙ СТИРКИ/СУШКИ

Не превышайте максимальный объём загрузки белья для сушки, который указан в таблице программ, в противном случае белье не будет достаточно высушено.

– Стирка

➔ Откройте выдвижную кассету для моющего средства, и загрузите нужное количество моющего средства.

➔ Обратитесь к списку программ стирки, выберите нужную программу (например, программа стирки очень грязных изделий из хлопка), и установите нужную программу с помощью ручки выбора программы.

Стирально-сушильные машины

⇒ Установите нужную температуру стирки.

⇒ Нажмите кнопку опции (если это требуется).

⇒ Проверьте, что кран в линии подачи воды открыт, и что шланг слива воды правильно установлен.

– Сушка

⇒ Здесь выбирается нужная степень сухости:

ОЧЕНЬ СУХОЕ

(подходит для полотенец, банных халатов и объемных загрузок).

ПОД УТЮГ

(постиранное белье остается готовым для глажки).

СУШКА НА ВЕШАЛКУ

(для одежды, которая не требует глажки).

⇒ Нажмите кнопку СТАРТ/ПАУЗА.

⇒ В конце фазы стирки на дисплее появляется время, оставшееся до окончания сушки.

⇒ После окончания программы на дисплее появляется слово «End» (Окончание). Через 5 минут стирально-сушильная машина переходит в режим ожидания (в некоторых моделях на дисплее отображаются две черты).

⇒ Выключите машину с помощью установки переключателя выбора программы в положение ВЫКЛ.

⇒ Откройте дверцу машины и выньте из нее белье.

⇒ Закройте кран в линии подачи воды.

ОТМЕНА ПРОГРАММЫ СУШКИ

⇒ Чтобы отменить программу сушки, нажмите кнопку «ВЫБОР СУШКИ» и удерживайте ее в нажатом положении приблизительно 3 с.

**ПРЕДУПРЕЖДЕНИЕ:**

После отмены программы сушки начинается фаза охлаждения, и перед тем как открыть дверцу машины вы должны выждать 10-20 минут.

Для обеспечения правильной работы стирально-сушильной машины не следует прервать фазу сушки, если в этом нет крайней необходимости.

Стирально-сушильные машины

! 7. УСТРАНЕНИЕ НЕИСПРАВНОСТЕЙ И ГАРАНТИЙНЫЕ ОБЯЗАТЕЛЬСТВА

Если вы видите, что стиральная машина не работает надлежащим образом, то обратитесь к краткому руководству, приведенному ниже и содержащему несколько практических советов о том, как решать наиболее распространенные проблемы.

СООБЩЕНИЕ ОБ ОШИБКЕ

⇒ **Модели с дисплеем:** ошибка обозначается цифрой, перед которой стоит буква "E" (например: Ошибка 2 = E2).

⇒ **Модели без дисплея:** на ошибку указывает мигание всех светодиодных индикаторов в количестве, равном коду ошибки, после чего следует 5-секундная пауза (например: Ошибка 2 = два мигания пауза 5 секунд 2 мигания и т.д.).

Отображенная ошибка	Возможные причины и практические решения
E2 (с дисплеем) 2 мигания индикаторов (без дисплея)	Машина не может набрать воду.
	Убедитесь в том, что водяной вентиль открыт.
	Убедитесь в том, что шланг подачи воды не перегнут, не сплюснен и не пережат.
	Сливной шланг расположен на недостаточной высоте (см. раздел, посвященный установке).
	Закройте кран подачи воды, отверните фильтрующий шланг на задней стороне стиральной машины и убедитесь в том, что фильтр защиты от песка чист и не забит.
E3 (с дисплеем) 3 мигания индикаторов (без дисплея)	Стиральная машина не сливает воду.
	Убедитесь в том, что фильтр не забит.
	Убедитесь в том, что шланг подачи воды не перегнут, не сплюснен и не пережат.
	Убедитесь в том, что канализационная система не засорена, и что сток воды происходит без препятствий. Попробуйте слить воду в раковину.
E4 (с дисплеем) 4 мигания индикаторов (без дисплея)	Слишком много пены и/или воды.
	Убедитесь в том, что вы не использовали избыточное количество стирального порошка или стиральный порошок, не подходящий для применения в стиральных машинах.
E7 (с дисплеем) 7 миганий индикаторов (без дисплея)	Проблема с дверцей.
	Убедитесь в том, что дверца закрыта надлежащим образом. Убедитесь в том, что одежда внутри машины препятствует закрытию дверцы.
	Если дверца заблокирована, выключите стиральную машину и отключите ее от сети питания, подождите 2-3 минуты и попробуйте снова открыть дверцу.
Любой другой код	Выключите стиральную машину, отключите ее от сети питания и подождите одну минуту. Включите машину и запустите программу. Если ошибка повторится, обратитесь в Авторизованный сервисный центр.

Стирально-сушильные машины

ДРУГИЕ НАРУШЕНИЯ НОРМАЛЬНОГО РЕЖИМА РАБОТЫ

Проблема	Возможные причины и практические решения
Стиральная машина не работает/не запускается	Убедитесь в том, что шнур питания машины включен в розетку электросети.
	Убедитесь в том, что питание включено.
	Убедитесь в наличии напряжения в розетке, проверив его с помощью другого устройства, например лампы.
	Дверца может быть неправильно закрыта: откройте и снова закройте ее. Проверьте правильность выбора желаемой программы и повторно нажмите кнопку пуска.
На пол вблизи стиральной машины проливается вода	Проверьте, не находится ли стиральная машина в режиме паузы.
	Это может быть вызвано протечкой в прокладке между краем и шлангом подачи воды; в этом случае замените прокладку и затяните трубу и кран.
Стиральная машина не выполняет отжим	Убедитесь в том, что фильтр закрыт надлежащим образом.
	Из-за неправильного размещения одежды в барабане стиральная машина может: <ul style="list-style-type: none"> ☞ Попытаться сбалансировать загруженную одежду, увеличив время отжима. ☞ Уменьшить скорость отжима для уменьшения вибрации и шума. ☞ Отменить отжим для защиты машины. Убедитесь в том, что загруженная одежда равномерно распределена внутри барабана. Если нет, заново разложите ее и повторно запустите программу.
	Это может быть вызвано тем, что вода была не полностью слита: подождите несколько минут. При сохранении проблемы обратитесь к указаниям раздела Ошибка 3.
	Некоторые модели имеют функцию «без отжима»: убедитесь, что эта функция не включена.
	Убедитесь в том, что некоторые опции, которые могут регулировать скорость отжима, не включены.
Использование чрезмерного стирального порошка может воспрепятствовать началу цикла отжима.	
Сильная вибрация/шум во время работы центрифуги	Стиральная машина может быть не полностью выровнена: при необходимости проведите регулировку ножек, как указано в соответствующем разделе.
	Убедитесь в том, что с машины были сняты транспортные винты, резиновые прокладки и распорные трубки.
	Убедитесь в том, что внутри барабана нет посторонних предметов (монет, крючков, пуговиц и т.п.).

Стандартная гарантия изготовителя распространяется на неисправности, вызванные электрическими или механическими дефектами изделия, вызванными действиями или бездействием производителя. Если причиной неисправности будут являться факторы, не имеющие касательства к поставленному изделию, неправильное использование или если она вызвана несоблюдением указаний по применению, за устранение таких неисправностей может взиматься плата.

Стирально-сушильные машины

Использование экологически безопасных моющих средств без фосфатов может вызывать следующие эффекты:

⇒ мутная вода, сливаемая во время полоскания: это связано с взвешенными в воде цеолитами, которые не оказывают отрицательного влияния на эффективность полоскания.

⇒ белый порошок (цеолиты) на белье после стирки: это нормальное явление, порошок не абсорбируется тканью и не изменяет ее цвет.

⇒ пена в воде при последнем полоскании: это не обязательно указывает на плохое полоскание.

⇒ обильная пена: Это часто связано с присутствием анионных поверхностноактивных веществ, содержащихся в моющих средствах, которые трудно удалить из белья. В этом случае не применяйте полоскание: Оно не поможет.

Если проблема не устраняется или вы предполагаете нарушение работоспособности машины, немедленно свяжитесь с Авторизованным центром обслуживания клиентов.

Рекомендуется всегда использовать оригинальные запасные части, которые имеются в наличии в Авторизованном центре обслуживания клиентов.

Гарантия

Изделие имеет гарантию на условиях, указанных в сертификате, прилагаемом к изделию. Гарантийный сертификат должен быть надлежащим образом заполнен и должен храниться для предоставления при обращении в Авторизованный центр обслуживания клиентов.

Размещая маркировку  на этой продукции, мы заявляем, под нашу ответственность, о соответствии всем Европейским нормам безопасности, охраны здоровья и экологическим требованиям, изложенным в законодательстве для данного вида продукции.

Производитель не принимает никаких претензий относительно опечаток в инструкции, поставляемой с этим изделием. Кроме этого, производитель оставляет за собой право вносить изменения в конструкцию выпускаемой им продукции, которые не изменяют важных характеристик изделия.

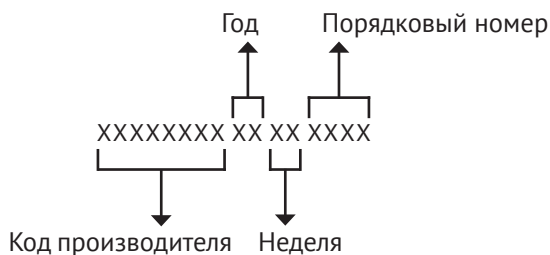
ОПРЕДЕЛЕНИЕ ДАТЫ ПРОИЗВОДСТВА ТОВАРА ПО СЕРИЙНОМУ НОМЕРУ:**Изготовитель:**

«M&G Hausgerate GmbH»

Завод фирмы изготовителя:

Йинлинг Электрикал Ко., Лтд, Билдинг 2, Флор 1, 2, Билдинг 1, Но. 15, Юнкин

Рoad, Йиангаи Дистрикт, 529000 Йиангмен Сити, Гуангдонг Провинс, Китай

Импортер:

ООО «Эм-Джи Русланд», Россия, 141400 г. Химки, ул. Бутаково, д. 4

ООО «КУППЕРСБЕРГ-СЕРВИС»

УСТАНОВКА, ГАРАНТИЙНОЕ И ПОСТГАРАНТИЙНОЕ ОБСЛУЖИВАНИЕ
ПО МОСКВЕ И МОСКОВСКОЙ ОБЛАСТИ

☎ +7 (495) 236-90-67

Телефон горячей линии Kuppersberg:

☎ 8 (800) 250-17-18

(Звонки для всех регионов бесплатные).

🗨 Часы работы линии: с 9:00 до 18:00 Пн-Пт

➡ **Полный список авторизованных сервисных центров Kuppersberg можно найти на официальном сайте компании:**

🌐 <http://kuppersberg.ru>

➡ Данный паспорт технического изделия заменяет гарантийный талон.

➡ Гарантийный срок исчисляется со дня заключения договора купли-продажи.

➡ При отсутствии документов, подтверждающих покупку, эти сроки исчисляются со дня изготовления товара (Ст. 19 ЗоЗПП, пункт 2).

УСЛОВИЯ ГАРАНТИИ

Настоящие условия гарантии действительны на территории России, если иные условия не установлены действующим законодательством:

1. Изготовитель устанавливает гарантийный срок 2 (два) года со дня передачи Потребителю на следующие виды техники: воздухоочистители, встраиваемую технику. Срок службы бытовой техники «Kuppersberg» при соблюдении правил эксплуатации и применения ее в бытовых целях составляет 10 (десять) лет.

2. Гарантия распространяется на изделия, используемые только для личных, семейных, домашних нужд, а также нужд, не связанных с осуществлением предпринимательской деятельности.

3. Проследите, чтобы гарантийный талон был правильно заполнен, не имел исправлений и в нем были указаны: дата продажи, штамп торговой организации и подпись продавца, модель и серийный номер изделия, дата установки, название и штамп фирмы-установщика.

4. Сохраняйте гарантийный документ, чек на проданное изделие и квитанцию на услуги по его установке (доставке), доработке водяных и электрических внутриквартирных коммуникаций, а также любые другие документы, относящиеся к гарантийному или техническому обслуживанию изделия.

5. Прежде чем вызвать специалиста сервисного центра, внимательно прочитайте инструкцию по эксплуатации изделия. Если изделие исправно, то за сервисным центром остается право требовать от Потребителя оплаты ложного вызова.

6. Любые претензии по качеству изделия рассматриваются только после предварительной проверки качества изделия представителем сервисного центра.

7. Изготовитель не несет какой-либо ответственности за любой возможный ущерб, нанесенный потребителю, в случае несоблюдения последним требований Изготовителя, указанных в данном гарантийном документе и инструкции по эксплуатации.

8. Гарантийный срок на элементы освещения (галогеновые, светодиодные и лампы накаливания) составляет 15 дней со дня продажи прибора.

Гарантия не распространяется на изделия, недостатки в которых возникли вследствие:

1. Несоблюдения требований Изготовителя, указанных в гарантийном документе;
2. Несоблюдения Потребителем правил установки, подключения, эксплуатации, хранения или транспортировки изделия, указанных в инструкции по эксплуатации;
3. Ремонта не уполномоченными на то лицами, если таковой ремонт повлек за собой отказ изделия;
4. Разборки изделия, изменения конструкции и других вмешательств, не предусмотренных инструкцией по эксплуатации;
5. Неисправностей и повреждений, вызванных экстренными условиями и действием непреодолимой силы (пожар, стихийные бедствия, и т.д.);
6. Повреждений техники или нарушений ее нормальной работы, вызванных животными или насекомыми;
7. Повреждений техники или нарушений ее нормальной работы, вызванных сверхнормативными отклонениями параметров сети электро-, газоили водоснабжения от номинальных значений;
8. Исползования изделия для предпринимательской деятельности или в непредусмотренных целях;
9. Образования на нагревательных элементах избыточного слоя накипи (при повышенной жесткости воды необходима обработка соответствующими составами);
10. Попадания во внутренние рабочие объемы изделия посторонних предметов, мелких деталей одежды или остатков пищи;
11. Механических повреждений изделия Потребителем (царапины, трещины, сколы и т.п.);
12. Потери товарного вида изделия вследствие воздействия на изделие химических веществ;
13. Термических и других подобных повреждений, которые возникли в процессе эксплуатации.

Изготовитель не принимает претензии в следующих случаях:

1. Несоблюдение правил установки;
2. Отсутствие оригинального гарантийного талона;
3. Отсутствие в гарантийном талоне следующих сведений: даты продажи, штампа торгующей организации, подписи продавца, модели и серийного номера изделия;
4. Внесение любых исправлений (изменений) в текст гарантийного документа.

Установка и подключение крупной бытовой техники:

1. Производитель рекомендует Вам доверить установку и подключение изделия «Kuppersberg» специалистам сервисного центра. Вы можете также обращаться в любую другую организацию, имеющую сертификат на оказание подобных услуг.
2. Оплата работ по установке и подключению изделия происходит по преискуранту сервисного центра. Условия оплаты работ по установке и подключению регулируются действующим законодательством. Изготовитель не несет какой-либо ответственности за любой ущерб, нанесенный имуществу граждан вследствие установки и подключения, не соответствующих требованиям, указанным в инструкции по эксплуатации, и произведенных не уполномоченными на то лицами.
3. В случае нарушения требований Изготовителя по установке и подключению, ответственность за причиненный ущерб несет лицо, проводившее эту работу.
4. Газовая бытовая техника может быть установлена только специалистом, имеющим допуск на установку газового оборудования. Гарантийное обслуживание осуществляется только при наличии отметки об установке или документа уполномоченной организации.

Изделие, имеющее трехконтактную сетевую вилку, обязательно должно быть заземлено!





⇒ ВНИМАНИЕ!

**ДАННЫЙ ПАСПОРТ ИЗДЕЛИЯ
ТАК ЖЕ ЯВЛЯЕТСЯ
ГАРАНТИЙНЫМ ТАЛОНОМ,
ПРОСЬБА НЕ УНИЧТОЖАТЬ
ДО КОНЦА ЭКСПЛУАТАЦИИ
ТЕХНИКИ.**

⇒ Kuppersberg

⇒ www.kuppersberg.ru

⇒ info@kuppersberg.ru