

Zigmund & Shtain

КУХОННАЯ МАШИНА

ZKM-1050

Руководство
по эксплуатации

Рецепты



Zigmund & Shtain

Уважаемый покупатель!
Благодарим Вас за выбор бытовой техники компании **Zigmund & Shtain** и приобретение **кухонной машины De Luxe ZKM-1050**. Надеемся, что наша продукция будет радовать Вас и в будущем Вы также отдадите предпочтение изделиям нашей компании.
Приятного использования!



СОДЕРЖАНИЕ

Комплект поставки.....	3
Гарантийные обязательства	3
Краткое описание	4
Меры предосторожности.....	7
Перед началом использования	9
Общий вид	10
Эксплуатация.....	12
•Планетарный миксер.....	12
•Мясорубка.....	18
Очистка и обслуживание	19
Возможные проблемы и способы их устранения	20
Технические характеристики.....	21
Утилизация	21
Рецепты.....	22

КОМПЛЕКТ ПОСТАВКИ

- | | | | | | |
|---|---|-------|---------------------------|----------------------------------|-------|
| 1 | Корпус с электродвигателем..... | 1 шт. | • Дискосвая решетка | 3 шт. (ø 3/5/8 мм) | |
| 2 | Чаша стальная (7 л)..... | 1 шт. | • Толкатель | 1 шт. | |
| 3 | Крышка чаши..... | 1 шт. | 8 | Руководство по эксплуатации..... | 1 шт. |
| 4 | Насадка-венчик для взбивания | 1 шт. | 9 | Гарантийный талон | 1 шт. |
| 5 | Насадка для смешивания | 1 шт. | | | |
| 6 | Насадка для замешивания теста | 1 шт. | | | |
| 7 | Насадка-мясорубка: | | | | |
| | • Корпус мясорубки | 1 шт. | | | |
| | • Лоток для подачи продуктов | 1 шт. | | | |
| | • Шнек..... | 1 шт. | | | |
| | • Крестообразный нож..... | 1 шт. | | | |
| | • Фиксирующая гайка головки мясорубки | 1 шт. | | | |

ГАРАНТИЙНЫЕ ОБЯЗАТЕЛЬСТВА

- **При покупке проверьте соответствие номера устройства с номером, указанным в гарантийном талоне.** Убедитесь в наличии даты продажи, штампа торгующей организации и разборчивой подписи (или штампа) продавца в гарантийном талоне. Помните, что при утере гарантийного талона вы лишаетесь права на гарантийный ремонт.
- **Срок гарантии на данное изделие составляет 12 месяцев с момента продажи его потребителю.**
Производитель не несет ответственность за повреждения, вызванные несоблюдением правил эксплуатации и требований по технике безопасности, изложенных в данной инструкции.
- **Срок службы прибора составляет 3 года с даты приобретения,** при условии, что изделие используется в строгом соответствии с настоящим руководством по эксплуатации. В течение этого срока эксплуатация устройства не представляет опасности для жизни, здоровья и имущества владельца, а также для окружающей среды. Возможность его дальнейшей безопасной эксплуатации определяется сотрудниками сервисной службы по обращению владельца.

Zigmund & Shtain

КРАТКОЕ ОПИСАНИЕ

Кухонная машина De Luxe ZKM-1050 от компании Zigmund & Shtain – это многофункциональный прибор нового поколения, призванный максимально облегчить и вывести на профессиональный уровень приготовление кулинарной выпечки.

Кухонная машина De Luxe ZKM-1050 представляет собой планетарный миксер с 3-мя насадками для замешивания теста, взбивания крема и жидких смесей, а также для смешивания ингредиентов. Кроме того, в конструкции предусмотрена возможность подключения мясорубки, что значительно увеличивает функциональность прибора и при его компактных размерах делает его универсальным и незаменимым помощником на кухне.



2 в 1
Миксер
Мясорубка



ПЛАНЕТАРНАЯ
СИСТЕМА СМЕШИВАНИЯ

10 скоростей



КРАТКОЕ ОПИСАНИЕ

Планетарная система смешивания, воплощенная в миксере кухонной машине De Luxe ZKM-1050, предполагает не только вращение насадок вокруг своей оси, но и дополнительные движения внутри чаши по «планетарной» траектории. Насадки быстро и плавно скользят по всему периметру чаши, полностью собирая со дна и стенок все ингредиенты, что обеспечивает их тщательное смешивание и качественное взбивание. Планетарный тип движения насадок в чаше является чрезвычайно эффективным и гарантирует идеальную консистенцию блюда и превосходный результат. Основное преимущество планетарного миксера перед обычными ручными – это отсутствие необходимости длительное время держать миксер в руке, т.к. все работы осуществляются автоматически – остается только загрузить в чашу ингредиенты и нажать кнопку. За короткое время прибор обработает большое количество продуктов, замесит тесто, взобьет крем, смешает различные смеси, приготовит мусс, пюре или соус.

Компактная эффективная мясорубка позволяет быстро и качественно перекрутить мясо, приготовить котлеты, пельмени, голубцы и пр.

С **кухонной машиной De Luxe ZKM-1050** приготовление любого кулинарного шедевра не составит труда - Вы будете радовать близких изумительной выпечкой и любимыми домашними блюдами, а сами наслаждаться легкостью и свободой процесса приготовления.

Zigmund & Shtain - готовьте быстро и с удовольствием!



Планетарный миксер



Мясорубка

ПРЕИМУЩЕСТВА



- Высокая мощность 2000 Вт – гарантия высокого качества и скорости обработки продуктов
- Планетарный миксер с уникальной системой смешивания ингредиентов – профессиональный уровень приготовления кулинарной выпечки
- 3 насадки для качественного замешивания всех видов теста, эффективного взбивания крема и жидких смесей, тщательного смешивания ингредиентов
- Расширенная функциональность
- Управление при помощи сенсорного дисплея – возможность выбрать скорость и установить время работы одним прикосновением!
- Высокая частота вращения насадок 48 – 180 об/мин
- Мощный АС-двигатель с усиленной медной обмоткой
- Планетарный металлический редуктор – надежный долговечный механизм
- Плавный запуск двигателя, 10 скоростей
- Пониженный уровень шума двигателя ≤ 82 дБ
- Стальная чаша для смешивания объёмом 7 л
- Литой металлический корпус устойчив к воздействию влаги, пищевых кислот, моющих средств
- Автоотключение при перегреве

МЕРЫ ПРЕДОСТОРОЖНОСТИ

- Прибор предназначен для использования только внутри помещений. Данный прибор может использоваться только в бытовых условиях и не предназначен для использования в коммерческих и промышленных целях.
- Используйте прибор только по назначению и в соответствии с условиями эксплуатации. Использование прибора в целях, не указанных в руководстве пользователя, является нарушением правил эксплуатации прибора.
- Всегда располагайте прибор на ровной устойчивой поверхности.
- Перед первым использованием чашу и все детали миксера, соприкасающиеся во время работы с продуктами, необходимо тщательно промыть.
- Не включайте прибор в электросеть, напряжение которой выходит за пределы, указанные в технических характеристиках.
- Не включайте прибор с пустой чашей.
- Не оставляйте работающее устройство без присмотра.

ВНИМАНИЕ!

В конструкции прибора предусмотрена возможность подключения мясорубки. Обратите внимание на то, что для эффективной работы прибора возможно подключение и использование только одного прибора на корпусе кухонной машины. Одновременное включение миксера и мясорубки запрещается – в случае необходимости используйте указанные приборы поочередно.

- Перед началом работы всегда закрывайте чашу защитной крышкой.
- Избегайте контакта с движущимися частями устройства. В целях вашей безопасности следите за тем, чтобы руки, волосы, части одежды и любые другие посторонние предметы не попадали в чашу при включенном миксере.
- При включенном миксере не погружайте в чашу ложки, лопатки и другие предметы с целью перемешать содержимое чаши – это может вызвать повреждение и поломку прибора.
- Всегда отключайте устройство от сети перед сборкой, очисткой, перемещением и по окончании работы. Включайте прибор в сеть только тогда, когда он полностью собран.
- При поднятии и опускании откидного блока следите за тем, чтобы в место соединения с корпусом не попадали пальцы, волосы, части одежды и любые другие посторонние предметы.
- Используйте только насадки, входящие в комплект поставки. При использовании любых других насадок и аксессуаров, вы лишаетесь гарантии производителя.
- Не перегружайте чашу продуктами, следите за уровнем наполнения и консистенцией ингредиентов, следуйте рекомендациям инструкции.
- Максимальный объем подлежащих разовой обработке компонентов не должен превышать объем, указанный в рекомендациях

МЕРЫ ПРЕДОСТОРОЖНОСТИ

инструкции.

- Запрещается использование прибора для перемешивания очень твердых продуктов, например, замороженных.
- Разбирайте прибор, извлекайте продукты и жидкости только после полной остановки двигателя прибора и его отключения от сети.

ВНИМАНИЕ!

- **Для продления срока службы прибора продолжительность работы планетарного миксера не должна превышать 15-24 минут.** После использования прибора в течение данного времени, выключите его и дайте электродвигателю остыть в течение **не менее 15 минут**, после чего при необходимости продолжите работу. Несоблюдение указанных интервалов может привести к повреждению электродвигателя и поломке прибора.
- **Время непрерывной работы мясорубки с различными насадками не должно превышать 3 минуты.** После непрерывного использования прибора в течение данного периода времени выключите ее. Повторное включение произведите **не ранее чем через 5 минут** после охлаждения двигателя.

ПРИМЕЧАНИЕ

Прибор оснащен защитой двигателя от перегрева: если двигатель во время работы перегрелся, машина автоматически отключается. В этом случае переведите переключатель скоростей в положение **OFF**, отключите прибор от сети и дайте ему остыть **в течение 30 минут**, после чего при необходимости продолжите работу.

- Во избежание короткого замыкания и поражения электрическим током, не прикасайтесь к проводу или розетке мокрыми руками.
- Не погружайте корпус прибора в воду или другие жидкости. Не мойте его под проточной струей воды. При необходимости протрите загрязнения на поверхности корпуса влажной тряпкой, а затем вытрите его насухо.
- Во избежание возникновения пожара никогда не располагайте прибор рядом с газовой плитой, открытым огнем и другими источниками тепла.
- Следите за тем, чтобы корпус прибора, его внутренние соединения и разъемы были всегда сухими и чистыми. Несоблюдение этого требования может привести к повреждению устройства.
- Во время работы следите за тем, чтобы вентиляционные отверстия на корпусе прибора не перекрывались – это может вызвать перегрев двигателя и поломку прибора.
- Для очистки корпуса используйте мягкую ткань и при необходимости нейтральные чистящие средства. Нельзя применять такие растворители как бензин, спирт, амилацетат и пр.
- Для корректной работы прибора не перегибайте сильно шнур, избегайте его изломов или повреждений об острые края.

МЕРЫ ПРЕДОСТОРОЖНОСТИ

- При отключении сетевого шнура от сети тяните за вилку, а не за шнур.
- При обнаружении дефектов корпуса, сетевого шнура или аксессуаров немедленно прекратите работу. Не производите ремонт самостоятельно – обратитесь в авторизованный сервисный центр.
- Не допускается самостоятельное использование прибора людьми (в т.ч. детьми) с недостатком опыта и знаний, а также лицами с ограниченными возможностями, пониженным восприятием органами чувств, психическими отклонениями. Не оставляйте вышеуказанных лиц рядом с прибором во время его работы, за исключением случаев, когда за такими лицами осуществляется надзор или проводится подробное инструктирование относительно использования данного прибора лицом, отвечающим за их безопасность.

ПЕРЕД НАЧАЛОМ ИСПОЛЬЗОВАНИЯ

- Перед началом эксплуатации внимательно ознакомьтесь с руководством - в нем содержится важная информация по правильному и безопасному использованию прибора, а также рекомендации по уходу за ним.
- После хранения прибора в холодном помещении или перевозки в зимних условиях перед началом использования дайте прибору прогреться при комнатной температуре в течение 2–3 часов в распакованном виде.
- Извлеките прибор из коробки. Удалите упаковочные материалы и рекламные наклейки. Внимательно осмотрите устройство на предмет возможных дефектов, сколов и других повреждений корпуса и аксессуаров. Использование машины с любыми повреждениями или неисправностями запрещено.
- Перед началом использования с помощью мягкого моющего средства тщательно промойте чашу и аксессуары, которые будут контактировать с продуктами.

ОБЩИЙ ВИД

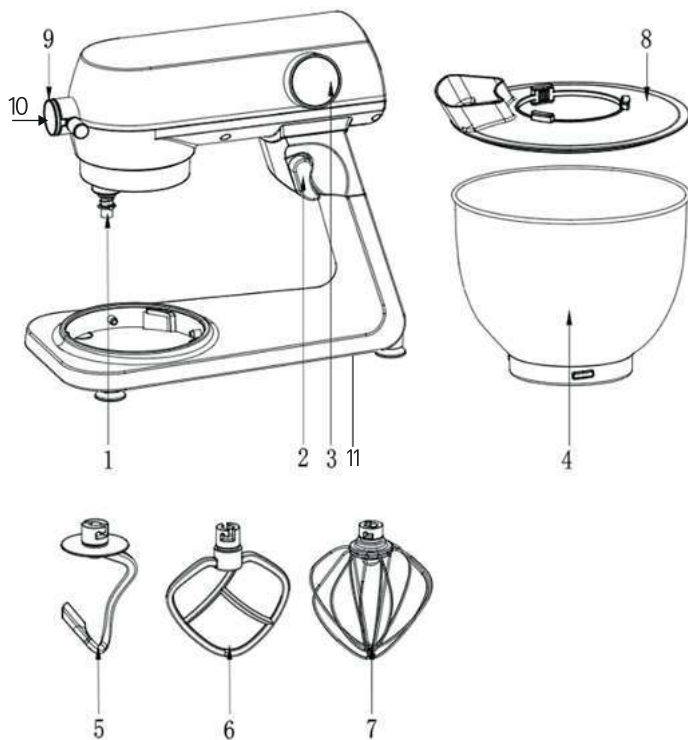

- 1 – крепление насадок
- 2 – ручка фиксации откидного блока



- 3 – панель управления
- 4 – стальная чаша
- 5 – насадка-крюк для замеса теста
- 6 – насадка для смешивания
- 7 – насадка-венчик для взбивания
- 8 – защитная крышка на чашу
- 9 – разъем для установки мясорубки
- 10 – ручка фиксации мясорубки
- 11 – прорезиненные ножки

ОБЩИЙ ВИД Насадки и аксессуары

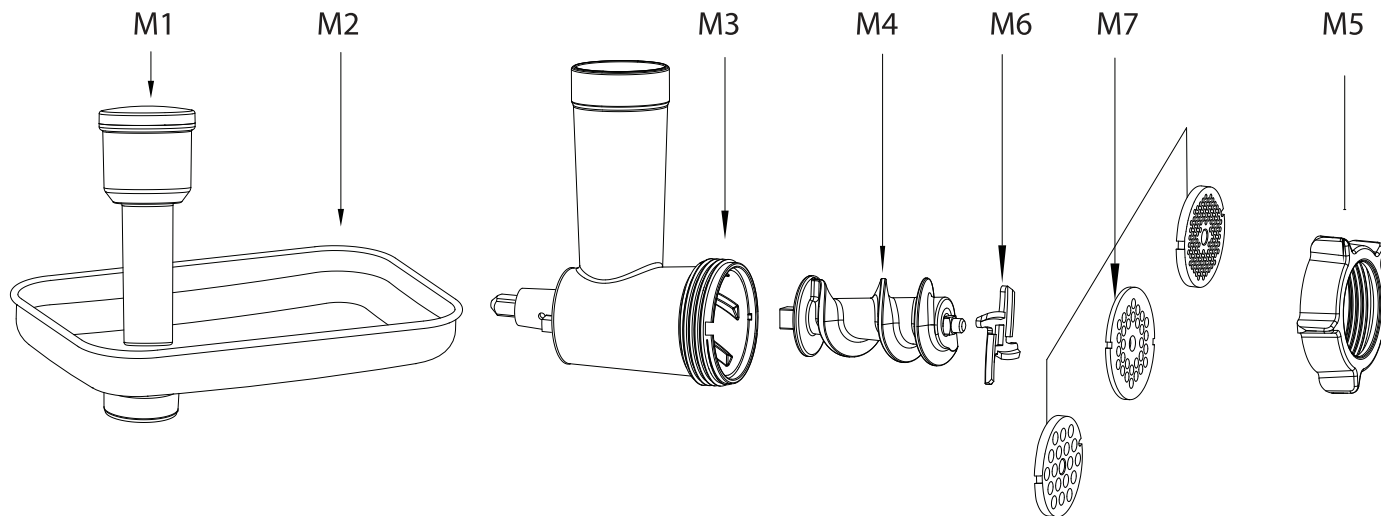

M1 – толкатель
M2 – лоток для мяса
M3 – головка мясорубки (рабочий блок)
M4 – шнек
M6 – крестообразный нож

M7 – дисковые насадки (Ø 3/5/8 мм)
M5 – фиксирующая гайка головки (рабочего блока)

ЭКСПЛУАТАЦИЯ

ВНИМАНИЕ!

Кухонная машина De Luxe ZKM-1050 представляет собой мощный современный планетарный миксер, в конструкции которого также предусмотрена возможность подключения мясорубки. Обратите внимание на то, что для эффективной работы прибора возможно подключение и использование только одного прибора на корпусе кухонной машины. Одновременное включение миксера и мясорубки запрещается – в случае необходимости используйте указанные приборы поочередно.

ПЛАНЕТАРНЫЙ МИКСЕР

ВЫБОР НАСАДКИ

В комплект поставки кухонной машины входят 3 насадки, предназначенные для обработки различных продуктов и приготовления определенного вида теста или блюда. Перед началом работы выберите и установите ту насадку, которая необходима для работы.



Насадка для замешивания предназначена для замешивания плотного теста для пиццы, пасты, пельменей, дрожжевого теста для хлеба и пр.



Насадка для смешивания предназначена для приготовления песочного, заварного, бисквитного теста, жидкого теста для блинов и оладьей, перемешивания салатов, начинки для пирогов или картофельного пюре.



Насадка-венчик предназначена для взбивания крема, сливок, белков, яиц, приготовления муссов, суфле, соусов и т.д.

СБОРКА ПРИБОРА

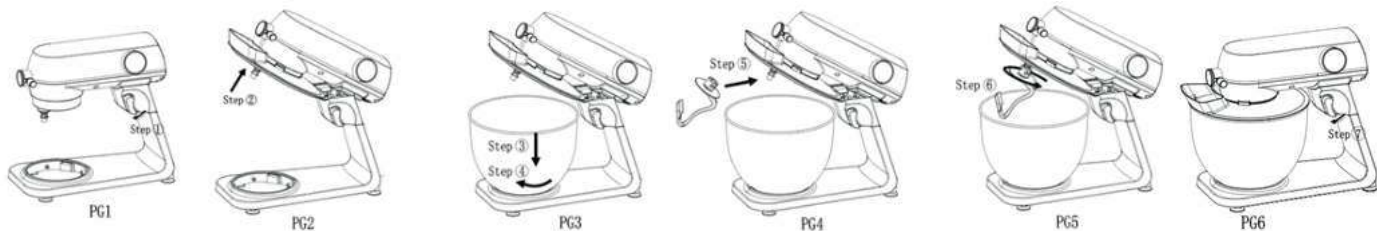

1. Убедитесь, что прибор выключен, а сетевой шнур не подключен к розетке.
2. Придерживая рукой корпус прибора, **поверните** рычаг фиксации откидного блока по часовой стрелке (рис. 1). Верхняя часть корпуса кухонной машины автоматически поднимется вверх. Убедитесь, что она зафиксирована до упора (до характерного щелчка).
3. Закрепите защитную крышку на откидной части корпуса. Для этого вставьте крышку в специальный паз в нижней части откидного блока (рис. 2) и поверните её по часовой стрелке до упора.
4. Установите чашу в специальный разъем на подставке, поверните по часовой стрелке до упора (рис. 3)
5. Выберите нужную насадку и закрепите её на вал (держатель для насадок) (рис. 4). Прижмите насадку вверх до упора, поверните против часовой стрелке и зафиксируйте (рис. 5).
6. Чтобы вернуть откидной блок в горизонтальное положение, поверните рычаг фиксации откидного блока.







ВНИМАНИЕ!

Убедитесь, что откидной блок зафиксирован в горизонтальном положении, а насадка, крышка и чаша правильно установлены и надежно зафиксированы, после чего приступайте к работе – в противном случае прибор не включится или может быть поврежден во время работы.

ЭКСПЛУАТАЦИЯ ИСПОЛЬЗОВАНИЕ ПРИБОРА

- Вставьте вилку сетевого шнура в розетку и подключите устройство к электросети.
- Загорится дисплей и индикатор кнопки «Вкл/Выкл»  будет мигать. Нажмите на  чтобы перейти в режим ожидания.

Примечание: если в течение 1 минуты не выбрать скорость и не начать работу, устройство перейдет в спящий режим и дисплей потухнет. Для обратного включения нажмите на  ещё раз.

- В режиме ожидания и в процессе работы регулируйте скорость нажатием на кнопки «+/-»
- Чтобы запустить процесс работы планетарного миксера, нажмите на кнопку . Чтобы приостановить работу, нажмите на кнопку  ещё раз.
- Для установки времени работы, после выбора скорости, нажмите на кнопку **SET**, индикатор времени будет мигать. Нажимайте на кнопки «+/-» чтобы установить необходимое время. Чтобы запустить работу, нажмите на кнопку . Когда индикатор времени достигнет «0», прибор автоматически отключится.
- Во время работы можно сделать паузу, нажав на кнопку . Во время паузы можно изменить скорость, нажимая на кнопки «+/-». Чтобы изменить время, нажмите на кнопку **SET** и кнопки «+/-». Чтобы снова запустить работу, нажмите на кнопку .

ВНИМАНИЕ!

- **Продолжительность работы планетарного миксера не должна превышать 24 минуты.** После использования прибора в течение данного времени, выключите его и дайте электродвигателю остыть в течение **не менее 15 минут**, после чего при необходимости продолжите работу. Несоблюдение указанных интервалов может привести к повреждению электродвигателя и поломке прибора.
- **Продолжительность работы планетарного миксера при замешивании плотного теста (для хлеба, пасты и пр.) не должна превышать 15 минут.** После использования прибора в течение данного времени, выключите его и дайте электродвигателю остыть в течение **не менее 15 минут**.
- Прибор оснащен **защитой двигателя от перегрева**: если двигатель во время работы перегрелся, машина автоматически отключается. Отключите прибор от сети и дайте ему остыть **в течение 30 минут**.

ПРИМЕЧАНИЕ

- Во избежание поломки прибора не обрабатывайте слишком твердые продукты, например, замороженные.
- Перемешиваемая плотная масса типа салата или начинки для пирогов должна быть достаточно рыхлой и легко поддаваться обработке.

ВНИМАНИЕ!

Соблюдайте особую осторожность во время работы: во избежание получения травмы, никогда не помещайте пальцы в отверстие на защитной крышке. Внимательно следите за тем, чтобы дети находились вне зоны досягаемости включенного прибора.

РАЗБОРКА ПРИБОРА

1. Придерживая рукой корпус прибора, поверните рычаг фиксации откидного блока по часовой стрелке (рис. 1). Верхняя часть корпуса кухонной машины автоматически поднимется вверх. Убедитесь, что она зафиксирована до упора (до характерного щелчка).
2. Снимите защитную крышку с откидной части корпуса. Для этого поверните её против часовой стрелки.
3. Снимите насадку с держателя, повернув её по часовой стрелке.
4. Снимите чашу с подставки, повернув её против часовой стрелки.
5. Чтобы опустить откидной блок, поверните рычаг фиксации откидного блока.

ЭКСПЛУАТАЦИЯ

РЕКОМЕНДАЦИИ ПО ИСПОЛЬЗОВАНИЮ НАСАДОК ДЛЯ ПЛАНЕТАРНОГО МИКСЕРА (БАЗОВЫЕ РЕЦЕПТЫ)

Насадка	Предназначение/ Вид теста	Ингредиенты	Вес (макс.)	Время обработки	Скорость
Насадка для замешивания теста 	Плотное тесто (пицца, паста, хлеб)	Мука	1000 г	На 1 скорости – 1 минута, затем переключить на 2 скорость и вымешивать еще 7 минут. ПРИМЕЧАНИЕ: Макс. время работы – 15 минут, затем перерыв – 15 минут, после чего можно вновь продолжить работу	1-3
		Вода	500 г		
	Хлеб (дрожжевое тесто)	Мука	500 г	Выложить в чашу все ингредиенты, кроме масла. Перемешивать на 1 скорости 3 минуты, затем включить 2 скорость на 5 минут, после чего переключить на 3 скорость и вымешивать еще 15 минут. В самом конце добавить масло и хорошо все перемешать.	1-3
		Сахар	100 г		
		Яйцо	1 шт.		
		Дрожжи сухие	5 г		
		Масло сливочное	75 г		
Вода	250 г				

Насадка	Предназначение/ Вид теста	Ингредиенты	Вес (макс.)	Время обработки	Скорость
Насадка для смешивания 	Жидкое тесто для блинов и оладьей; песочное тесто, заварное тесто, бисквитное тесто	Мука	100 г	3 – 5 минут	3-10
		Сахар	100 г		
		Масло сливочное	100 г		
		Яйцо	2 шт.		
	Пюре картофельное	Картофель отварной	1 кг	Очищенный отварной картофель размять в чаше вилкой или толкушкой, добавить теплое молоко и перемешивать на 2-3 скорости несколько минут до получения однородной воздушной массы.	3-10
		Молоко кипяченое	1 стакан		
		Масло сливочное	50 г		
		Соль	По вкусу		
Насадка- венчик для взбивания 	Крем, сливки, белки, яйца; муссы, суфле, соусы	Крем (38% жирн.)	600-800 г	2 минуты	3-10
		Яйца (белки)	4-12 шт.	4-6 минут	3-10





ЭКСПЛУАТАЦИЯ

МЯСОРУБКА

СБОРКА МЯСОРУБКИ

- Соберите мясорубку. Установите шнек в корпус головки мясорубки (длинным концом вперед) до упора. Установите крестообразный нож на шнек (режущими кромками наружу). При неправильной установке ножа мясо измельчаться не будет.
- Установите дисковую решетку для мелкой или крупной рубки (в зависимости от используемого мяса или желаемой консистенции фарша) на шнек (Рис. 1). Убедитесь, что выступы на решетке точно совмещаются с пазами на головке мясорубки. Придерживая решетку одной рукой, другой закрутите фиксирующую гайку по часовой стрелке до упора. Не затягивайте слишком туго.
- Ослабьте ручку фиксации мясорубки, вращая ее против часовой стрелки. Затем снимите защитную крышку. Вставьте в разъем головку мясорубки и зафиксируйте ее, вращая ручку фиксации мясорубки по часовой стрелке.
- На головку мясорубки установите лоток для подачи мяса (рис. 4)

ИЗМЕЛЬЧЕНИЕ МЯСА

- Нарезьте мясо кусочками размером не более 2х2 см. тщательно удалите все кости, хрящи, сухожилия. Мясо должно быть полностью разморожено. Поместите мясо в лоток. Под горловину мясорубки поставьте посуду нужного объема.
- Включите прибор в розетку, нажмите на кнопку «Вкл/Выкл»  на панели управления. Выберите 3-ую скорость и запустите процесс, нажав на кнопку .
- При помощи толкателя аккуратно проталкивайте мясо в горловину мясорубки.
- По окончании работы нажмите на кнопку , а затем выключите мясорубку нажав на кнопку «Вкл/Выкл» .

ВНИМАНИЕ!

- **Время непрерывной работы мясорубки с различными насадками не должно превышать 3 минуты.** После непрерывного использования прибора в течение данного периода времени выключите ее. Повторное включение произведите не ранее чем через **5 минут** после охлаждения двигателя.

ВНИМАНИЕ!

- Соблюдайте особую осторожность с острым ножом прибора во время работы! Во избежание получения травмы, никогда не проталкивайте продукты в горловину пальцами и внимательно следите за тем, чтобы дети находились вне зоны досягаемости включенного прибора.
- Во избежание поломки прибора для проталкивания продуктов используйте только входящий в комплект толкатель, не засовывайте в желоб вилки, ножи и любые другие, не предназначенные для этого предметы.

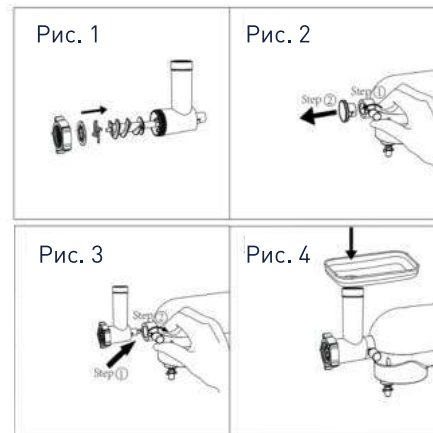

ОЧИСТКА И ОБСЛУЖИВАНИЕ

- Перед очисткой выключите устройство и извлеките шнур питания из розетки.
- Разберите устройство, из чаши удалите остатки продуктов.
- Корпус прибора (блок электродвигателя), вал (держатель насадок) при загрязнении протрите влажной тканью, затем вытрите насухо. Запрещается опускать корпус в воду, мыть его в посудомоечной машине или под проточной струей воды.
- Чашу, защитную крышку, съемные насадки миксера промойте в теплой воде с нейтральным жидким моющим средством, сполосните проточной водой, затем вытрите все детали и хорошо просушите. Запрещается использовать для чистки абразивные чистящие средства, металлические мочалки и щетки, а также агрессивные моющие средства.
- Допускается мытье в посудомоечной машине чаши, защитной крышки, насадки-венчика, лопатки. Мытье остальных съемных насадок миксера в посудомоечной машине из-за воздействия агрессивных моющих средств, соли и высокой температуры не рекомендуется – возможно потемнение металлических частей.
- Очистка блендера, мясорубки и соответствующих аксессуаров подробно описана в соответствующих разделах инструкции.

ВОЗМОЖНЫЕ ПРОБЛЕМЫ И СПОСОБЫ ИХ УСТРАНЕНИЯ

Прежде чем обратиться в сервисный центр, пожалуйста, попробуйте самостоятельно устранить неполадки в работе устройства, руководствуясь нижеприведенной таблицей.

Проблема	Причина	Способ устранения
Прибор не включается	Отключено сетевое питание	Проверьте исправность электророзетки, сетевого шнура и/или надежность их соединения
	Двигатель заблокирован из-за поднятого откидного блока	Опустите откидной блок в горизонтальное положение, убедитесь в качестве сборки и фиксации деталей прибора
Остановка двигателя во время работы	Перегрузка чаши продуктами, очень плотная масса для перемешивания	Отключите устройство от сети, поднимите откидной блок, освободите чашу от избыточного количества продуктов. Продолжите работу с меньшим объемом.
	Перегрев двигателя	Сделайте перерыв в работе, дайте охладиться двигателю в течение 15-30 минут
		Не превышайте максимально допустимое время работы, указанное в инструкции для разных видов работы.
		В процессе работы в импульсном Турбо-режиме соблюдайте особые рекомендации, указанные в инструкции
Посторонний звук или сильная вибрация во время работы	Прибор установлен на неровной или неустойчивой поверхности	Всегда устанавливайте устройство на ровную твердую поверхность
	Использование очень твердых или замороженных продуктов	Обрабатывайте в чаше только размороженные и достаточно мягкие продукты

Zigmund & Shtain

ТЕХНИЧЕСКИЕ ХАРАКТЕРИСТИКИ

Мощность.....	2000 Вт
Напряжение.....	220-240 В, 50-60 Гц
Объем чаши.....	7 л
Кол-во скоростей.....	10
Тип двигателя.....	АС (с медной обмоткой)
Материал корпуса/лотка.....	металл
Материал чаши.....	н/ж сталь
Габаритные размеры.....	419х264х387 мм
Вес (нетто/брутто).....	9.1 кг/9.3 кг
Длина сетевого шнура.....	1.3 м
Цвет.....	серебристый

ПРИМЕЧАНИЕ

В порядке дальнейшего улучшения качества продукции, производитель имеет право вносить изменения в дизайн и конструкцию прибора, которые могут быть не отражены в настоящем руководстве по эксплуатации.

УТИЛИЗАЦИЯ



Прибор собран из современных и безопасных материалов. По окончании срока службы, во избежание возможного причинения вреда жизни, здоровью потребителя, его имуществу или окружающей среде, прибор должен быть утилизирован отдельно от бытовых отходов в соответствии с правилами по утилизации отходов в вашем регионе.

Товар сертифицирован в соответствии с законодательством РФ.

Импортер: ООО «ЗИГМУНД И ШТАЙН»
Адрес: 119530, РФ, г. Москва
Очаковское шоссе, д. 36, пом. 8
Email: zigmundshstain.company@mail.ru
Изготовитель: Zigmund & Shtain GmbH
Zobeltitzstr. 94
13403 Berlin, Germany
Зигмунд энд Штайн ГмбХ
Зобелтиц штрассе, 94
13403 Берлин, Германия
Произведено на филиале завода-изготовителя в КНР

Дата изготовления, в формате месяц / год, указана на шильдике на корпусе прибора.



**ВКУСНЫЕ
РЕЦЕПТЫ
НА КАЖДЫЙ
ДЕНЬ**

Профессиональные технологии
на Вашей кухне



НАСАДКА ДЛЯ ЗАМЕШИВАНИЯ ТЕСТА



Слоёное тесто для выпечки



Ингредиенты:

- Мука пшеничная – 500 г
- Масло сливочное – 300 г
- Яйцо – 1 шт.
- Вода холодная – 1 стакан
- Уксус столовый 6% – 1 ч. л.
- Соль – по вкусу



Приготовление:

Муку просеять через сито в чашу кухонной машины, в центре сделать углубление, положить в него натертое на крупной терке охлажденное масло, затем добавить соль, воду, яйцо и уксус. С помощью насадки для замешивания теста тщательно вымесить тесто до однородного состояния, скатать его в шар, накрыть пищевой пленкой и поместить в холодильник на 30 минут. Готовое тесто можно использовать для приготовления пирогов, слоек, круассанов и пр.

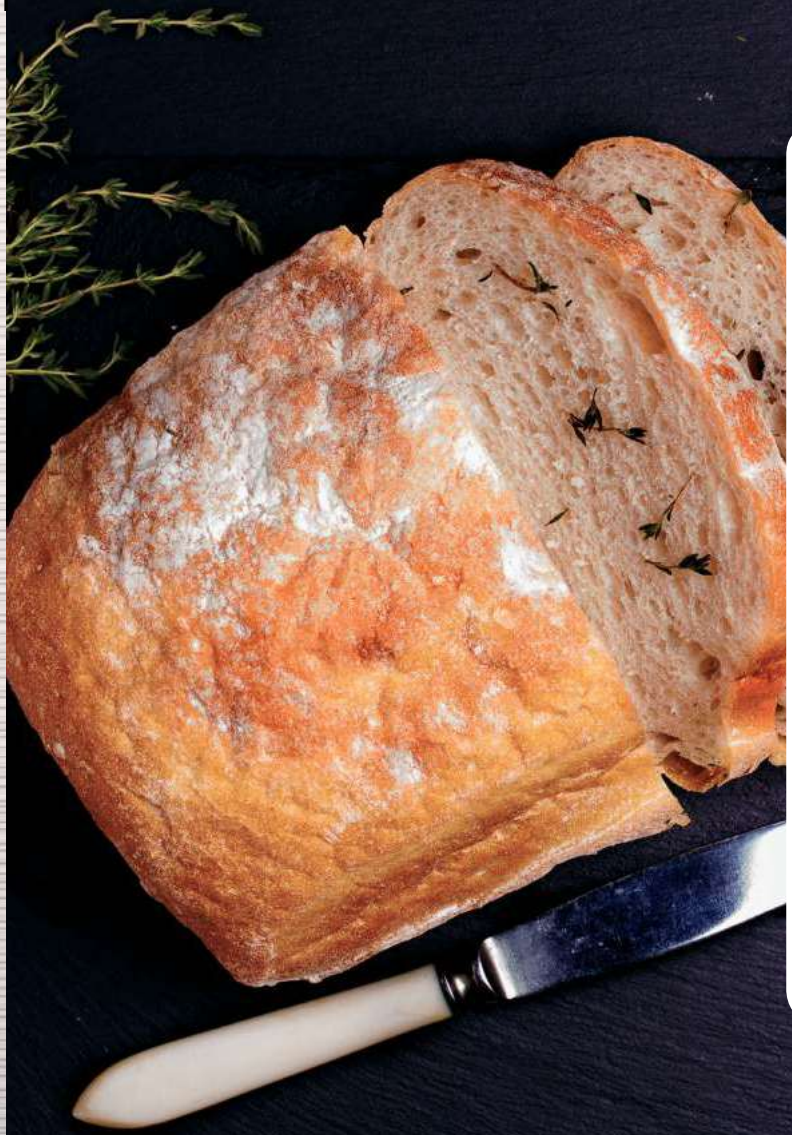

НАСАДКА ДЛЯ ЗАМЕШИВАНИЯ ТЕСТА



Пшеничный хлеб с сушеными томатами, маслинами и базиликом

Ингредиенты:

- Мука пшеничная – 400 г
- Вода – 180 мл
- Дрожжи сухие – 7 г
- Сушеные помидоры – 50 г
- Маслины без косточек – 50 г
- Базилик – 3-4 веточки
- Соль – щепотка

Приготовление:

Муку просеять. Базилик промыть, обсушить, оборвать листочки и мелко их нарезать, измельчить ножом вяленые томаты и маслины. В чаше кухонной машины с помощью насадки для замешивания замесить тесто из муки, воды, дрожжей и соли, затем добавить томаты, маслины и тщательно все перемешать. Сформировать колобок так, чтобы тесто не прилипало к рукам, дать ему постоять в теплом месте 1 час.

Противень застелить пергаментной бумагой, выложить на него хлеб. Выпекать в духовке примерно 1 час при температуре 220°C, пока корочка хорошо не подрумянится.



НАСАДКА ДЛЯ
ЗАМЕШИВАНИЯ ТЕСТА



*Слойки с бананами
и «Нутеллой»*



Ингредиенты:

- Тесто слоеное
- Начинка:
- бананы – 2 шт.
- шоколадная паста «Нутелла» – по вкусу
- сахар и корица – по вкусу



Приготовление:

Приготовить слоеное тесто, как описано в рецепте «Слоёное тесто для выпечки». Раскатать тесто и нарезать треугольниками, смазать поверхность каждого из них «Нутеллой». Бананы очистить и разрезать на 4 части. Разложить кусочки бананов по треугольникам, свернуть слойки рулетом, защипать открытые края, чтобы начинка не была видна, обвалять каждый из них сначала в сахаре, потом в корице. Противень застелить пергаментом, выложить на него слойки, выпекать в течение 10–15 минут при температуре 190°C.

НАСАДКА ДЛЯ
ЗАМЕШИВАНИЯ ТЕСТА



Слоеный пирог с сыром и фасолью

Ингредиенты:

- Тесто слоеное
- Начинка:
 - сыр – 100 г
 - яйцо – 1 шт.
 - фасоль стручковая замороженная – 100 г
 - оливки – 80 г
 - кунжут – 30 г
 - зелень свежая – по вкусу

Приготовление:

Приготовить слоеное тесто, как описано в рецепте «Слоёное тесто для выпечки». Форму для запекания застелить пергаментом и промазать сливочным маслом. Тесто разделить на 2 части: 1 часть теста использовать для основы пирога, из оставшейся сформировать крупные жгуты. Натереть на терке сыр, размороженную фасоль обжарить с приправами и солью. Равномерно выложить на основу тёртый сыр, оливки, фасоль, посыпать зеленью, сверху украсить жгутами. Смазать верх пирога яйцом, украсить семенами кунжута. Выпекать в духовке в течение 30 минут до румяной корочки при температуре 180°C.

НАСАДКА-ВЕНЧИК



Классический заварной крем для торта



Ингредиенты:

- Желтки – 4 шт.
- Сахар – 200 г
- Мука – 50 г
- Молоко – 1 л
- Цедра лимона – 1 ст. л.
- Палочка ванили – 1 шт.



Приготовление:

В чаше кухонной машины с помощью насадки-венчика взбить желтки с сахаром до светлой пены. Затем постепенно всыпать муку, не переставая взбивать. Молоко вскипятить с ванилью и цедрой, процедить через сито и влить в яичную массу, хорошо перемешать.

Готовую массу переложить в кастрюлю, поставить на маленький огонь и довести до кипения, постоянно помешивая венчиком, чтобы крем не прилипал ко дну. Варить в течение 3-4 минут. Затем охладить его и убрать на хранение в холодильник.



НАСАДКА ДЛЯ ЗАМЕШИВАНИЯ ТЕСТА



Жареные пельмени по-узбекски



Ингредиенты:

- Мука пшеничная – 500 г
- Мясо (мякоть свинины и говядины) – 500 г
- Яйцо – 1 шт.
- Лук репчатый – 1-2 шт.
- Вода – ½ стакана
- Соль – 2 ч. л
- Перец черный молотый – по вкусу



Приготовление:

Налить в чашу кухонной машины ½ стакана воды, растворить в ней ½ ч. л. соли, добавить просеянную муку, яйцо и замесить крутое тесто с помощью насадки для замешивания теста. Готовое тесто раскатать в пласт толщиной 2 мм, затем нарезать кружками \varnothing 4 см.

Приготовить фарш. Мясо и лук пропустить через мясорубку, перемешать, добавить соль и перец.

На разогретую сковороду выложить и обжарить фарш, постоянно его помешивая до выделения сока. Закрыть фарш крышкой и охладить его в той же посуде до комнатной температуры. На каждый кусок теста выложить по 1-2 ч. л. фарша, слепить пельмени и обжарить их во фритюре. Пельмени подавать к столу со сметанным соусом.

НАСАДКА-ВЕНЧИК



Творожно-шоколадное суфле



Ингредиенты:

- Творог – 300 г
- Сахар – 60 г
- Яйцо – 3 шт.
- Какао – 2 ст. л.
- Мука пшеничная – 30 г
- Цедра лимона – по вкусу



Приготовление:

Смешать творог, яичные желтки, сахар, муку и какао. Яичные белки взбить в густую пену на 5 скорости в чаше кухонной машине и добавить их в тесто, хорошо перемешать полученную смесь. Разлить по формочкам и выпекать в духовке при температуре 200°C в течение 10-15 минут. При подаче украсить свежими ягодами и взбитыми сливками.

НАСАДКА-ВЕНЧИК



Миндальная меренга



Ингредиенты:

- Белки – 100 г
- Сахар тростниковый – 150 г
- Миндальный экстракт – ½ ч. л.



Приготовление:

Тщательно отделить белки от желтков. В чаше кухонной машины взбить белки с сахаром до устойчивых пиков. Для этого необходимо взбивать белки без сахара на небольшой скорости до образования легкой пены. Затем через отверстие в крышке чаши постепенно всыпать сахар и продолжать взбивать на средней скорости, пока сахар полностью не растворится. После чего увеличить скорость миксера до максимальной – 5-6. Когда масса взобьётся до нужной консистенции, добавить миндальный экстракт и взбить еще немного.

Противень застелить пергаментной бумагой. На него с помощью кулинарного пакета, шприца или столовой ложки выложить готовую сахарно-белковую массу. Духовку разогреть до 110°C, выпекать, пока меренги не подрумянятся. Оставить противень немного остыть в выключенной духовке с приоткрытой дверцей, а через 30 минут выложить на блюдо.

НАСАДКА-ВЕНЧИК



Диетический майонез с петрушкой и базиликом

Ингредиенты:

- Яйцо – 2 шт.
- Масло подсолнечное (рафинированное) – 250 мл
- Горчица – 1 ч. л.
- Сок лимона – 1 ч. л.
- Соль, сахар – по вкусу

Приготовление:

В чаше кухонной машины смешать все ингредиенты, кроме подсолнечного масла, и взбивать насадкой-венчиком на 5-6 скорости в течение 1 минуты. Затем медленно через отверстие в крышке чаше заливать масло и продолжать взбивать смесь, пока майонез не загустеет. В готовый майонез добавить мелко нарубленную зелень и тщательно перемешать.

НАСАДКА-ВЕНЧИК



Ягодный мусс

Ингредиенты:

- Ягоды свежие – 200 г
- Сахар – 160 г
- Желатин – 12 г

Приготовление:

Желатин замочить в холодной воде. Ягоды промыть, размять и отжать сок. Выжимки залить кипятком и варить 5 минут, после чего отвар процедить и растворить в нем сахар. Затем довести на маленьком огне до кипения, добавить желатин и полностью его растворить.

Смешать отжатый сок с сахарно-желатиновым сиропом и остудить до 30-35°C. Полученную смесь перелить в чашу кухонной машины и взбить до густой однородной пены с помощью насадки-венчика. Разлить мусс по креманкам, подавать охлажденным.



НАСАДКА-ВЕНЧИК +
НАСАДКА ДЛЯ
СМЕШИВАНИЯ



Блины на кефире

Ингредиенты:

- Кефир – 400 мл
- Вода – 200 мл
- Яйцо – 2 шт.
- Мука пшеничная – 250 г
- Масло растительное – 2 ст. л.
- Сахар – 3 ст. л.
- Сода, соль – щепотка

Приготовление:

В чаше кухонной машины с помощью насадки-венчика на средней скорости взбить яйца с сахаром и солью. Добавить кефир, просеянную муку и продолжать взбивать. Вскипятить воду, погасить в ней соду и влить тонкой струйкой в тесто, тщательно перемешивая в чаше с помощью насадки для смешивания. Если тесто получилось недостаточно жидким, добавить немного теплой воды. Влить в тесто растительное масло и продолжать перемешивать.

Готовое тесто должно настояться в течение 5-7 минут. Смазать разогретую сковороду растительным маслом, жарить блины по 1 минуте с каждой стороны. Подавать на стол горячие блины со сметаной, вареньем, медом или ягодами.



НАСАДКА-ВЕНЧИК



Панкейки

Ингредиенты

- Мука пшеничная – 200 г
- Молоко – 210 мл
- Яйцо – 1 шт.
- Разрыхлитель – 5 г
- Масло растительное – 2 ст. л.
- Сахар – 30 г
- Соль – 2-3 г

Приготовление:

В чаше кухонной машины с помощью насадки-венчика на средней скорости взбить яйца с сахаром и солью до появления пены. Добавить стакан молока и, постепенно всыпая муку, хорошо взбить. После чего влить растительное масло, добавить разрыхлитель и оставить настояться 5–10 минут.

На разогретой сковороде на умеренном огне обжарить панкейки с двух сторон. При подаче на стол украсить свежими ягодами, фруктами или медом с орехами.

НАСАДКА ДЛЯ СМЕШИВАНИЯ



Лимонный чизкейк

Ингредиенты:

Основа чизкейка:

- печенье сахарное – 200 г
- сливочное масло – 150 г

Начинка:

- сметана – 150 г

- цедра лимона – 1 ч. л.
- лимонный сок – 2 ст. л.
- сахар – 150 г
- творог 9% – 600 г
- яйцо – 3 шт.

Приготовление:

Печенье измельчить с помощью блендера, к крошке добавить размягченное сливочное масло и вилкой размять до получения однородной массы. Дно разъемной формы для выпекания застелить пергаментной бумагой, равномерно распределить по дну и бокам полученную массу, корж утрамбовать. На время приготовления начинки форму убрать в холодильник охладиться.

Для приготовления творожной массы желательно использовать жирный творог, также подойдет пастообразный. Предварительно необходимо творог со сметаной взбить блендером. Затем в чаше кухонной машины соединить творог, лимонную цедру и сахар, все перемешать с помощью насадки для смешивания на средней скорости в течение 5 минут, после чего добавить яйца, лимонный сок и продолжать взбивать до образования однородной массы.

Готовую массу выложить в форму с основой из печенья. Духовку разогреть до 160°C и выпекать в течение 60 минут. Готовый чизкейк перед употреблением охладить в холодильнике в течение 2 часов.

НАСАДКА-ВЕНЧИК +
НАСАДКА ДЛЯ
СМЕШИВАНИЯ



+



Бисквит лимонный



Ингредиенты:

- Мука пшеничная - 200 г
- Сахар - 200 г
- Яйцо - 4 шт.
- Цедра лимонная - 1 ст. л.
- Сок лимонный - 50 мл
- Масло сливочное - 30 г



Приготовление:

В чаше кухонной машины с помощью насадки-венчика взбить яйца с сахаром до образования густой пены. Поменять насадку-венчик на насадку для смешивания. Добавить лимонный сок, цедру и постепенно всыпать муку, продолжая перемешивать на средней скорости. Форму для запекания смазать сливочным маслом и вылить в нее тесто. Выпекать в духовке в течение 25-30 минут при температуре 180-190°C. Остывший бисквит перед подачей на стол посыпать сахарной пудрой.

НАСАДКА ДЛЯ СМЕШИВАНИЯ



Тесто песочное



Ингредиенты:

- Мука пшеничная – 300 г
- Масло сливочное – 200 г
- Яйцо – 3 шт.
- Сахар – 100 г



Приготовление:

Сливочное масло измельчить ножом на небольшие кусочки 2x2 см, положить в чашу кухонной машины, добавить сахар и с помощью насадки для смешивания взбить в течение 10-15 минут на 4-5 скорости до однородной пышной массы. Затем добавить яйца и всыпать муку, продолжая взбивание на 3 скорости до получения однородной массы без комков. Готовое тесто выложить в целлофановый пакет и убрать в холодильник для охлаждения на 30 минут, после чего тесто можно использовать для приготовления печенья, коржей, основы для пирогов и тортов, тарталеток и пр.

НАСАДКА ДЛЯ СМЕШИВАНИЯ



Сырники из творога с изюмом



Ингредиенты:

- Творог - 500 г
- Мука пшеничная - 100 г
- Яйца (желтки) - 3 шт.
- Изюм - 50 г
- Сахар - 5 ст. л.
- Ванильный сахар - 1 ч. л.
- Соль - 1 щепотка
- Растительное масло для жарки - 3 ст. л.



Приготовление:

Изюм хорошо промыть и залить кипятком на 5-7 минут, после чего воду слить. В чаше кухонной машины соединить три желтка с сахаром, солью и ванильным сахаром, все перемешать с помощью насадки для смешивания. Затем добавить творог, перемешать все до однородной массы. Постепенно к творожной массе добавить просеянную муку и под конец – изюм. В зависимости от консистенции творога, количество муки можно уменьшить или увеличить.

В отдельную емкость насыпать небольшое количество муки. Столовую ложку смочить в воде и с ее помощью отделить небольшое количество сырной массы, положить ее в муку, обвалять со всех сторон и придать форму шарика. Шарики слегка примять и сформировать сырники.

На разогретую сковороду с растительным маслом выложить сырники и обжарить их на среднем огне до румяной корочки, затем перевернуть и обжарить с другой стороны.

Готовые сырники подавать на стол со сметаной, вареньем, джемом, медом или гущенным молоком.



МЯСОРУБКА

Решетка для мелкой рубки



Рисовая запеканка с фаршем



Ингредиенты:

- Рис – 250 г
- Свинина – 250 г
- Сыр пармезан – 200 г
- Томатный соус – 3 ст. л.
- Морковь – 1 шт.
- Лук репчатый – 1 шт.
- Соль, перец – по вкусу



Приготовление:

Рис промыть, отварить до готовности в слегка подсоленной воде. Мясо промыть, нарезать кусочками и пропустить через мясорубку. Лук и морковь очистить и промыть. Лук мелко нарезать, морковь натереть на терке. Влить в сковороду растительное масло, обжарить лук и морковь в течение 2-х минут. Добавить к овощам мясной фарш, соль и перец по вкусу, обжаривать в течение 5-7 минут. Смазать противень растительным маслом, выложить на него половину риса. Поверх риса выложить фарш и накрыть второй половиной риса. Сыр натереть на терке и посыпать сверху на рис. Разогреть духовку до температуры 180 °С и запекать до образования корочки.



МЯСОРУБКА

Решетка для крупной рубки



Рыбные котлеты из минтая



Ингредиенты:

- Филе минтая – 500 г
- Хлеб белый – 150 г
- Молоко – 150 мл
- Яйца – 2 шт.
- Лук репчатый – 1 шт.
- Манная крупа – 1 ст. л.
- Соль, перец – по вкусу



Приготовление:

Филе промыть и пропустить через мясорубку. Лук мелко нарезать, смешать с фаршем, добавить соль и перец по вкусу. Хлеб замочить в молоке. В отдельной ёмкости смешать яйца с манной крупой, добавить хлеб, после чего соединить получившуюся массу с рыбным фаршем. Всё тщательно перемешать, сформировать котлеты и обжарить их с двух сторон до готовности.

МЯСОРУБКА

Решетка для крупной рубки



Котлеты из свинины с стейппризом



Ингредиенты:

- Свиная шейка – 1 кг
- Яйцо куриное – 1 шт.
- Яйца перепелиные – 8 шт.
- Лук репчатый – 250 г
- Соль, перец – по вкусу
- Свежая зелень – для украшения



Приготовление:

Перепелиные яйца отварить в подсоленной воде до готовности, затем очистить. Мясо промыть и нарезать небольшими кусочками. Лук очистить от шелухи и крупно нарезать. Пропустить через мясорубку свинину и лук. К фаршу добавить куриное яйцо, соль и перец по вкусу. Тщательно перемешать. Из фарша сформировать заготовки котлет, внутри каждой поместить перепелиное яйцо. Котлеты обжаривать с двух сторон на сливочном масле до готовности.



Совет:

Перед подачей на стол разрезать котлеты вдоль и украсить веточкой зелени каждую половину.

МЯСОРУБКА

Решетка для крупной рубки



Рассыпчатое печенье



Ингредиенты:

- Мука – 420 г
- Сахар – 150 г
- Сливочное масло – 150 г
- Яйца – 2 шт.
- Сода – ½ ч. л.
- Ванильный экстракт – ½ ч. л.
- Соль морская – ¼ ч. л.



Приготовление:

Муку перемешать с содой и солью. Сливочное масло измельчить ножом на небольшие кусочки 2x2 см, положить в чашу кухонной машины, добавить сахар и с помощью насадки для смешивания взбить в течение 10-15 минут на 4-5 скорости до однородной массы. К сахару с маслом по одному ввести яйца, всыпать 1 столовую ложку муки с содой, добавить ванильный экстракт и продолжить взбивание на 3 скорости до получения однородной массы без комков. Небольшими порциями всыпать оставшуюся муку, вымесить тесто и сформировать из него шар. Поместить тесто в целлофановый пакет и положить в морозилку на 15 минут. Противень застелить бумагой для выпечки. Тесто пропустить через мясорубку, после чего разделить на небольшие кусочки и выложить на противень. Выпекать печенье 15 минут в разогретой до 180°C духовке.

A series of horizontal dashed lines for taking notes.

Zigmund & Shtain
техника со вкусом