

Zigmund & Shtain

RU Встраиваемый духовой шкаф / руководство пользователя

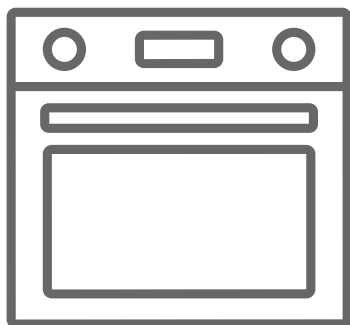





EN 133.512 W
EN 133.512 B

Благодарим вас за выбор нашего продукта.

Данное руководство пользователя содержит важную информацию о безопасности и указания, служащие помощью вам в эксплуатации вашего бытового прибора и уходу за ним.

Пожалуйста, найдите время изучить это руководство пользователя до того, как будете использовать этот бытовой прибор, и сохраните этот документ для справок в будущем.

Значок	Тип	Значение
	ВНИМАНИЕ!	Серьезная травма или риск смерти
	ОПАСНОСТЬ ПОРАЖЕНИЯ ЭЛЕКТРИЧЕСКИМ ТОКОМ	Опасное напряжение
	ВОСПЛАМЕНЕНИЯ	Предупреждение; Существует опасность возникновения пожара из-за наличия горючих материалов
	ОСТОРОЖНО!	Травма или риск повреждения имущества
	ВАЖНО! / Примечание	Правильная эксплуатация системы

СОДЕРЖАНИЕ

1.ПРАВИЛА ТЕХНИКИ БЕЗОПАСНОСТИ.....	4
1.1. Общие меры предосторожности	4
1.2. Меры предосторожности при установке	7
1.3. При использовании	8
1.4. При чистке и обслуживании	9
2.УСТАНОВКА И ПОДГОТОВКА К ЭКСПЛУАТАЦИИ	11
2.1. Указания для мастера-установщика	11
2.2. Установка духовки	11
2.3. Подключение к электросети и безопасность	13
3.ХАРАКТЕРИСТИКИ ПРИБОРА	14
4.ЭКСПЛУАТАЦИЯ ИЗДЕЛИЯ	15
4.1. Использование управляющего таймера с полным касанием	16
Настройка таймера напоминания	17
4.2. Принадлежности	19
5.ЧИСТКА И УХОД	20
5.1. Чистка	20
5.2. Обслуживание.....	22
6.ПОИСК И УСТРАНЕНИЕ НЕИСПРАВНОСТЕЙ, ТРАНСПОРТИРОВКА.....	23
6.1. Поиск и устранение неисправностей	23
6.2. Транспортировка.....	24

1. ПРАВИЛА ТЕХНИКИ БЕЗОПАСНОСТИ

- Перед использованием данного прибора внимательно изучите эту инструкцию и держите ее в удобном месте, чтобы при необходимости использовать в качестве справочной информации.
- Данное руководство по эксплуатации подготовлено для нескольких моделей, поэтому ваш прибор может не иметь некоторых функций, описанных в нем. По этой причине при изучении данного руководства по эксплуатации важно обращать особое внимание на рисунки.

1.1. Общие меры предосторожности

- Данным прибором могут пользоваться дети в возрасте от 8 лет и старше и люди с ограниченными физическими, сенсорными или умственными способностями, либо люди, не обладающие опытом и знаниями по обращению с прибором, если они пользуются им под наблюдением или их проинструктировали, как безопасно пользоваться данным прибором, и они уяснили все связанные с этим опасности. Дети не должны играть с прибором. Чистка и уход не должны осуществляться детьми без присмотра взрослых.

⚠ ПРЕДУПРЕЖДЕНИЕ! Прибор и его внешние части при использовании могут нагреваться. Будьте осторожны и не прикасайтесь к нагревательным элементам. Дети до 8 лет не должны находиться вблизи прибора без постоянного присмотра.

⚠ ПРЕДУПРЕЖДЕНИЕ! Опасность возгорания: не храните предметы на варочных поверхностях.

 **⚠ ПРЕДУПРЕЖДЕНИЕ!** Если поверхность треснула, отключите прибор во избежание возможного поражения электрическим током.

- Не управляйте прибором посредством внешнего таймера или отдельной системы дистанционного управления.
- Во время использования прибор нагревается. Будьте осторожны и не прикасайтесь к нагретым частям внутри духового шкафа.
- Через некоторое время после начала использования ручки могут нагреться.
- Не используйте для чистки смотрового стекла дверцы духовки и других поверхностей абразивные чистящие средства или металлические мочалки. Они могут оцарапать поверхности, вследствие чего возможно разрушение стекла дверцы или повреждение поверхностей.
- Не пользуйтесь пароочистителями для чистки прибора.

 **⚠ ПРЕДУПРЕЖДЕНИЕ!** Перед заменой лампы убедитесь в том, что прибор выключен, чтобы избежать поражения электрическим током.

 **⚠ ОСТОРОЖНО!** При работе духового шкафа или гриля открытые части могут нагреваться. Не подпускайте маленьких детей к прибору во время его работы.

- Прибор изготовлен в соответствии со всеми действующими местными и международными стандартами и нормами.
- Техническое обслуживание и ремонт прибора должен производить только уполномоченный обслуживающий персонал.

Установка и ремонтные работы, выполненные неправомочными техническими специалистами, могут представлять для вас опасность. Не изменяйте технические характеристики прибора и не производите никаких его переделок. Нарушение защиты в варочной поверхности может привести к несчастному случаю.

- Перед подключением бытового прибора убедитесь, что параметры местных распределительных сетей (природа и давление газа либо электрическое напряжение и частота) соответствуют техническим данным прибора. Параметры работы данного прибора указаны на паспортной табличке.

 **ОСТОРОЖНО!** Данный прибор предназначен только для приготовления пищи исключительно в помещении в домашних условиях. Он не должен использоваться для других целей или другим образом, например, запрещено использование вне домашних условий или в коммерческом помещении, либо для обогрева комнаты.



- Не поднимайте и не перемещайте прибор, держась за ручку дверцы.
- Для обеспечения вашей безопасности были приняты все возможные меры. Так как стекло может разбиться, соблюдайте осторожность при его чистке, старайтесь его не поцарапать. Не допускайте ударов и стуков по стеклу при обращении с принадлежностями.
- При установке убедитесь, что шнур питания не пережат и не поврежден. Если шнур питания поврежден, его должен заменить изготовитель, представитель фирменного сервисного центра или специалист, имеющий соответствующую квалификацию.

- Не разрешайте детям опираться на дверцу духового шкафа или садиться на нее, когда она открыта.
- Не позволяйте детям и животным приближаться к этому устройству.

1.2. Меры предосторожности при установке

- Не включайте бытовой прибор, пока он не будет полностью установлен.
- Прибор должен устанавливаться квалифицированный технический специалист. Производитель не несет ответственности за возможный ущерб, причиненный вследствие неправильного размещения или установки неквалифицированными специалистами.
- Во время распаковки прибора убедитесь, что он не был поврежден при транспортировке. В случае обнаружения дефектов не пользуйтесь прибором, а немедленно обратитесь к квалифицированному специалисту по обслуживанию. Поскольку используемые для упаковки материалы (нейлон, скобки, пенопласт и т. п.) могут представлять опасность для детей, эти материалы следует сразу же собрать и удалить.
- Защищайте прибор от атмосферных воздействий. Не допускайте воздействия солнца, дождя, снега, пыли, чрезмерной влажности.
- Все материалы вокруг прибора (например, шкафов) должны выдерживать температуру не менее 100 °С.
- Во избежание перегрева, не устанавливайте прибор за декоративной дверцей

1.3. При использовании

- При первом использовании духовки вы можете обратить внимание на легкий запах. Это совершенно нормально и обусловлено наличием изоляционных материалов на нагревательных элементах. По этой причине перед первым использованием духового шкафа включите его без продуктов на 45 минут, установив максимальную температуру. Одновременно хорошо проветрите помещение, в котором установлен прибор.
 - Будьте осторожны при открытии дверцы духовки во время или после приготовления. Горячий пар, выходящий из духовки, может вызвать ожоги.
 - Во время работы не кладите воспламеняющиеся или горючие материалы в прибор или рядом с ним.
 - Для изъятия и загрузки продуктов в духовой шкаф всегда пользуйтесь рукавицами.
-   Во время приготовления пищи с твердыми или жидкими маслами не оставляйте варочную поверхность без присмотра. В случае их чрезмерного нагрева возможно воспламенение. Никогда не лейте воду на пламя от горящего масла, а отключите варочную поверхность и накройте конфорку крышкой или противопожарным одеялом.
- Если изделие не используется длительное время, отключите вводной выключатель. Если газовые бытовые приборы не используются, перекройте газовый вентиль.
 - Убедитесь, что ручки управления прибором всегда в положении «0» (стоп), когда вы его не используете.

- Противни прогибаются, когда их вынимают. Будьте осторожны, чтобы не пролить и не уронить горячую пищу при ее извлечении из духовок.
- Если дверца духового шкафа открыта, не кладите на нее никаких предметов. Это может привести к дисбалансу духовки или повреждению двери.
- Не помещайте в ящик тяжелые или легковоспламеняющиеся предметы (например, нейлон, полиэтиленовые пакеты, бумагу, ткань и т. д.). Это также касается посуды с пластмассовыми элементами (например, ручками).
- Не вешайте полотенца, кухонные полотенца или одежду на прибор или его ручки.

1.4. При чистке и обслуживании

- Перед выполнением чистки или операций по обслуживанию удостоверьтесь, что ввод питания на бытовом приборе отключен.
- Не снимайте ручки-регуляторы для чистки панели управления.
- Для поддержания эффективности и безопасности прибора рекомендуется всегда использовать оригинальные запасные части, а при необходимости обращаться к нашим авторизованным сервисным специалистам.

Декларация о соответствии нормам ЕС

 Мы заявляем, что наша продукция соответствует действующим в Европейском союзе директивам, постановлениям, правилам и требованиям, перечисленным в стандартах, на

которые делается ссылка.

Данный прибор предназначен исключительно для приготовления пищи в домашних условиях. Любое иное применение (например, для обогрева помещения) является ненадлежащим и опасным.

 Руководство по эксплуатации применимо к нескольким моделям. Возможны различия между описанием в данном руководстве и вашей моделью.

Утилизация старой машины



Этот символ на изделии или упаковочных материалах указывает на то, что изделие не должно утилизироваться с бытовыми отходами. Вместо этого его следует сдать в соответствующий пункт сбора отходов по утилизации электрического и электронного оборудования. Обеспечивая надлежащую утилизацию данного изделия, вы способствуете предотвращению потенциальных негативных последствий для окружающей среды и здоровья людей, которые в противном случае могут наступить вследствие неправильного обращения с отходами от данного изделия. За более подробной информацией по утилизации данного изделия обратитесь в местную городскую администрацию, службу утилизации бытовых отходов или в магазин, в котором вы приобрели изделие.

2. УСТАНОВКА И ПОДГОТОВКА К ЭКСПЛУАТАЦИИ

ПРЕДУПРЕЖДЕНИЕ!

Электрическое подключение данного бытового прибора должен выполнять только уполномоченный обслуживающий персонал или квалифицированный электрик в соответствии с указаниями из данного руководства и действующими местными нормативами.

- Неправильный монтаж может привести к ущербу и повреждениям, за которые производитель не несет никакой ответственности, а также к прекращению действия гарантии.
- Перед установкой убедитесь в совместимости местных распределительных устройств (электрическое напряжение и частота) с разъемами прибора. Рабочие параметры данного прибора указаны на паспортной табличке.
- Необходимо соблюдать законодательные акты, предписания, директивы и стандарты, действующие в стране применения прибора (правила техники безопасности, нормативы по утилизации и т. п.).

2.1. Указания для мастера-установщика

Общие указания

- После удаления с прибора и аксессуаров упаковочных материалов удостоверьтесь, что прибор не поврежден. Если предполагается какое-либо повреждение, не пользуйтесь прибором, а немедленно обратитесь в уполномоченный сервисный центр или к квалифицированному специалисту.
- Обратите внимание на то, чтобы в непосредственной близости не было воспламеняющихся и горючих материалов, таких как шторы, масло, одежда и т. п.
- Столешница и мебель вокруг бытового прибора должны быть изготовлены из материалов, выдерживающих температуры выше 100 °С.
- Бытовой прибор не следует устанавливать непосредственно

над посудомоечной машиной, холодильником, стиральной машиной или сушилкой для одежды.

2.2. Установка духовки

Данный прибор поставляется с монтажными комплектами и может устанавливаться на рабочей поверхности подходящих размеров. Размеры для установки варочной панели и духовки приведены ниже.

A (mm)	557	min./max. F (mm)	560/580
B (mm)	550	min. G (mm)	555
C (mm)	595	min. H/I (mm)	600/590
D (mm)	575	min. J/K (mm)	5/10
E (mm)	574		

Установка под рабочей поверхностью

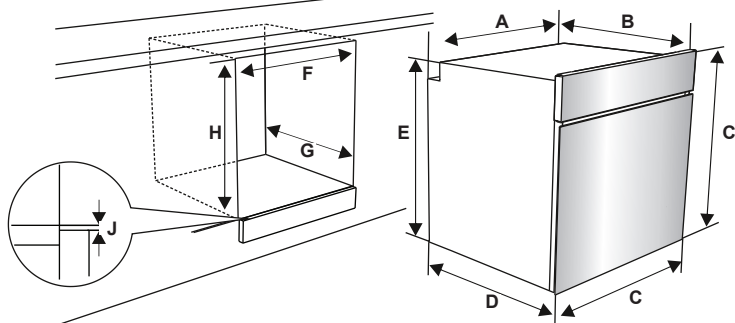

Установка на стену

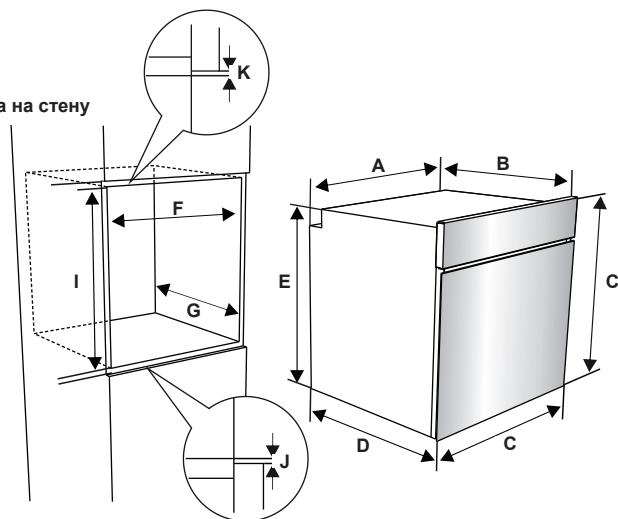

1. После подключения к электросети вставьте духовку в шкаф, продвигая ее от себя. Откройте дверь духовки и вставьте два винта в отверстия, расположенные на раме духовки. Убедившись, что рама продукта соприкасается с деревянной поверхностью шкафа, затяните винты.

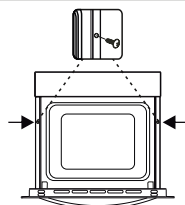

2.3. Подключение к электросети и безопасность

! **ПРЕДУПРЕЖДЕНИЕ!** Электрическое подключение прибора должен выполнять только уполномоченный обслуживающий персонал или квалифицированный электрик в соответствии с инструкциями данного руководства и действующими местными нормативами.

! **ПРЕДУПРЕЖДЕНИЕ!** **ЭЛЕКТРОПРИБОР НЕОБХОДИМО ЗАЗЕМЛИТЬ.**

- Перед подключением прибора к электропитанию необходимо проверить соответствие номинального напряжения прибора (отштампованного на паспортной табличке прибора) напряжению питающей электросети, а вводные электрические провода должны допускать подачу номинальной мощности (также указанной на паспортной табличке) к прибору.
- Во время установки убедитесь, что используются изолированные кабели. Неправильное подключение может привести к повреждению прибора. Если вводной кабель поврежден и необходимо его заменить, это должен делать квалифицированный персонал.
- Не используйте переходники, разветвители розеток и/или удлинители.
- Шнур питания не должен проходить вблизи нагревающихся частей прибора, подвергаться изгибу или сжатию. В противном случае шнур может быть поврежден, что приведет к короткому замыканию.
- Если устройство подключается к электросети не с помощью вилки, то в целях соблюдения норм безопасности необходимо использовать всеполюсный выключатель-разъединитель (с расстоянием между контактами не менее 3 мм).
- Прибор предназначен для работы от напряжения 220–240 В перем. тока и трехфазного напряжения 380–415 В переменного тока. В случае применения другого типа питания обратитесь в авторизованную сервисную службу или квалифицированному электрику.

- Кабель питания (H05VV-F) должен иметь достаточную длину для подключения к прибору, даже если он установлен спереди шкафа.
- Удостоверьтесь, что все соединения затянуты надлежащим образом.
- Закрепите питающий кабель в кабельном зажиме, а затем закройте крышку.
- Клеммы подключения расположены в клеммной коробке.

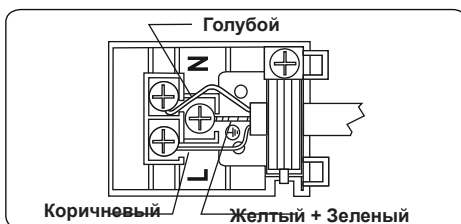

3. ХАРАКТЕРИСТИКИ ПРИБОРА



Важно! Технические данные изделия, а также внешний вид могут отличаться от приведенных на рисунках ниже.

Перечень компонентов

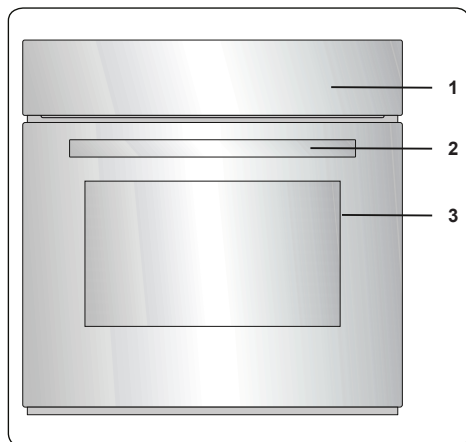

1. Панель управления
2. Ручка дверцы духовки
3. Дверца духовки

Панель управления

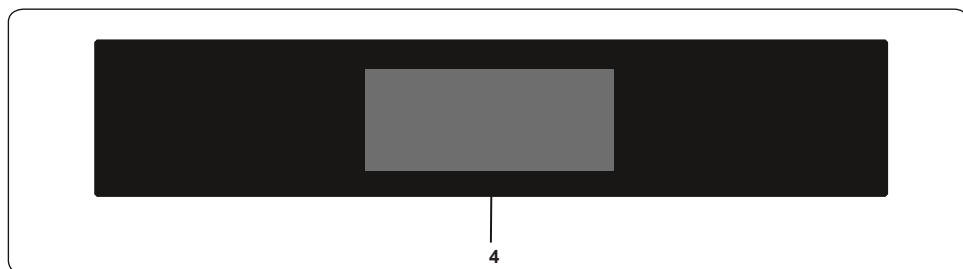

4. Таймер

4. ЭКСПЛУАТАЦИЯ ИЗДЕЛИЯ

Режимы работы духового шкафа

* Функции вашего духового шкафа могут отличаться в зависимости от модели вашего прибора.

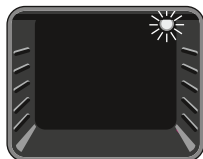

Лампочка духового шкафа: Загорается только лампа подсветки духового шкафа. Она горит на протяжении действия функции приготовления.

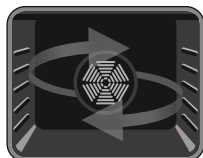

Режим размораживания: Включатся сигнальные лампочки духового шкафа, вентилятор начнет работать. Для

использования режима размораживания поместите замороженные продукты в духовой шкаф на полку, расположенную на третьем снизу уровне ребер. Рекомендуется помещать лоток для сбора воды, которая образуется при таянии льда, под продукты, предназначенные для размораживания. Этот режим не подходит для приготовления пищи или запекания, он помогает только размораживать продукты.

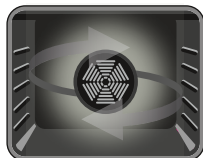

Режим турбовентилятора: Включатся термостат и сигнальные лампочки духового шкафа, кольцевой нагревательный

элемент и вентилятор начнут работать. Режим турбовентилятора равномерно распределяет тепло в духовом шкафу, что приводит к равномерному приготовлению. Перед приготовлением пищи рекомендуется разогреть духовой шкаф в течение 10 минут.



Режим статического приготовления: Включатся термостат и сигнальные лампочки духового шкафа, нижний и верхний нагревательные

элементы начнут работать. В условиях

функции статического приготовления нагрев обеспечивается таким образом, чтобы верхние и нижние слои пищи нагревались равномерно. Этот режим идеально подходит для приготовления выпечки, тортов, выпекания макаронных изделий, лазаньи и пиццы. В этом режиме рекомендуется разогревать духовой шкаф в течение 10 минут перед приготовлением пищи и готовить только на одной полке духового шкафа за один раз.

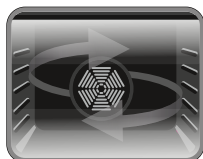

Режим вентилятора: Включатся термостат и сигнальные лампочки духового шкафа, верхний и нижний нагревательные

элементы и вентилятор начнут работать. Этот режим хорошо подходит для приготовления выпечки. Приготовление происходит благодаря наличию нижнего и верхнего нагревательных элементов внутри духового шкафа, вентилятор обеспечивает циркуляцию воздуха, что придает продуктам небольшой эффект гриля. Перед приготовлением пищи рекомендуется разогреть духовой шкаф в течение 10 минут. Функция вентилятора и нижнего нагревательного элемента идеальна для равномерного запекания продуктов, таких как пицца, за короткое время. В то время как вентилятор равномерно распределяет тепло в духовом шкафу, нижний нагревательный элемент обеспечивает выпекание продуктов.

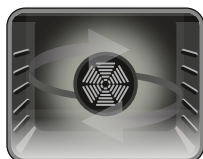

Режим приготовления пиццы: Включатся термостат и сигнальные лампочки духового шкафа, кольцевой

нагревательный элемент, нижний нагревательный элемент и вентилятор начнут работать. Этот режим идеально подходит для равномерного запекания продуктов, таких как пицца, за короткое время. В то время как вентилятор равномерно распределяет тепло в духовом шкафу, нижний нагревательный элемент обеспечивает выпекание теста.

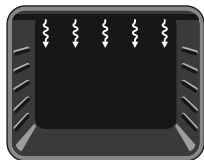

Режим гриля:
Включатся термостат и сигнальные лампочки духового шкафа, нагревательный элемент гриля начнет

работать. Этот режим используется для приготовления на гриле или подсушивания продуктов, при этом необходимо использовать верхние полки духового шкафа. Аккуратно проведите щеткой, смоченной в масле, по проволочной решетке, чтобы продукты не прилипали, и разместите их в центре решетки. Всегда ставьте под продукты противень, чтобы в него стекали капли масла или жира. Перед приготовлением пищи рекомендуется разогреть духовой шкаф в течение 10 минут.

Внимание! Во время работы гриля дверца духового шкафа должна быть закрыта, а температуру следует установить на 190 °С.

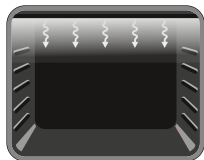

Режим быстрого приготовления на гриле: Включатся термостат и сигнальные лампочки духового шкафа, нагревательный

элемент гриля и верхний нагревательный элемент начнут работать. Этот режим служит для ускоренного приготовления на гриле и приготовления на гриле продуктов с большой площадью поверхности, например мяса. Используйте верхние полки духового шкафа. Аккуратно проведите щеткой, смоченной в масле, по проволочной решетке, чтобы продукты не прилипали, и разместите их в центре решетки. Всегда ставьте под продукты противень, чтобы в него стекали капли масла или

жира. Перед приготовлением пищи рекомендуется разогреть духовой шкаф в течение 10 минут.

Внимание! Во время работы гриля дверца духового шкафа должна быть закрыта, а температуру следует установить на 190 °С.

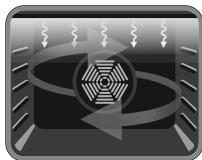







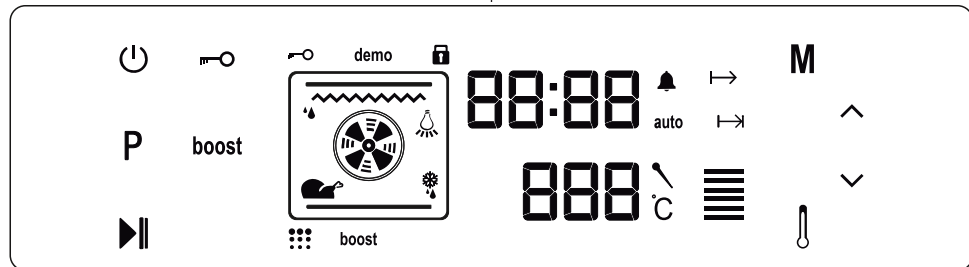

Режим двойного гриля и вентилятора:
Включатся термостат и сигнальные лампочки духового шкафа,

нагревательный элемент гриля, верхний нагревательный элемент и вентилятор начнут работать. Этот режим используется для быстрого приготовления на гриле более плотных продуктов и продуктов с большой площадью поверхности. Как верхние нагревательные элементы, так и гриль будут задействованы вместе с вентилятором для равномерного приготовления. Используйте верхние полки духового шкафа. Аккуратно проведите щеткой, смоченной в масле, по проволочной решетке, чтобы продукты не прилипали, и разместите их в центре решетки. Всегда ставьте под продукты противень, чтобы в него стекали капли масла или жира. Перед приготовлением пищи рекомендуется разогреть духовой шкаф в течение 10 минут.

Внимание! Во время работы гриля дверца духового шкафа должна быть закрыта, а температуру следует установить на 190 °С.

4.1. Использование управляющего таймера с полным касанием



Описания режимов					
	Вкл./Выкл.		Блокировка кнопок		ПЛЮС
	Выбор режима		УСКОРЕНИЕ		МИНУС
	ЗАПУСК/ ОСТАНОВКА		Термостат		Индикатор температуры
	РЕЖИМ		Индикатор времени		

Если режим не выбирается или не изменяется, блок управления отключится через 5 минут.

Устройство управляются при помощи нажатия на сенсоры управления. Функционирование управляется нажатием сенсорных полей.

При использовании элементов управления убедитесь, что правильно нажимаете на сенсорные поля. Если ваш палец касается слишком маленькой или слишком большой поверхности, сенсоры не работают должным образом.

Охлаждающий вентилятор включается автоматически, чтобы охладить поверхности устройства. Вентилятор продолжит работу, пока не выключится автоматически.

Выбор режима работы духового шкафа

Коснитесь сенсора **ВКЛ./ВЫКЛ.** на 2 секунды, чтобы включить блок управления. Печь войдет в режим «ОЖИДАНИЕ». В этом режиме вы можете выбирать режимы приготовления, настраивать температуру, включать функцию **УСКОРЕНИЕ**, а также настраивать время приготовления, время его завершения, таймер напоминания и время суток.

В режиме «ОЖИДАНИЕ» нужная функция приготовления выбирается нажатием кнопки сенсора **Р**. При каждом прикосновении к сенсору **Р** будет изменять режим духового шкафа как показано ниже (некоторые из этих режим приготовления могут отсутствовать в вашей модели):

Освещение →Размораживание →Турбо
→Верхний и нижний →Верхний и нижний с обдувом →Гриль (с поворотом вертела или без него) →Двойной гриль (с поворотом вертела или без него)
→Двойной гриль с обдувом (с поворотом вертела или без него).

Будут отображаться работающие нагреватели и принадлежности, относящиеся к выбранной функции.

После выбора режима приготовления с помощью сенсора **Р**, на индикаторе температуры будет показано ее значение, выбранное ранее. Ее можно отрегулировать с помощью сенсорных кнопок **ПЛЮС** и **МИНУС** сбоку дисплея. Температура регулируется в пределах 50-275 °С.

После выбора нужной функции и установки температуры и времени коснитесь сенсора **ЗАПУСК/ОСТАНОВКА** для запуска духового шкафа.

Установка времени

После установки духового шкафа необходимо настроить время дня по следующим инструкциям.

Коснитесь сенсора **ВКЛ./ВЫКЛ.**, чтобы включить духовой шкаф и войти в режим «ОЖИДАНИЕ». В этом режиме коснитесь сенсора **РЕЖИМ**, пока не выбрано время. Символ времени будет гореть слева, время можно изменить с помощью сенсорных кнопок **ПЛЮС** и **МИНУС**. Для завершения настройки времени суток нажмите кнопку **РЕЖИМ** еще раз.

Устанавливать время придется, только если устройство долго не подключалось к источнику питания.

Установка времени приготовления

Время приготовления можно настроить в режиме «ОЖИДАНИЯ» или в режиме «РАБОТЫ».

Настройка таймера напоминания

Нажимайте сенсор **РЕЖИМ**, пока на индикаторе времени не появится символ таймера напоминания и «00:00». Пока мигает указанный символ, с помощью кнопок **ПЛЮС** и **МИНУС** настройки таймера установите нужный временной период для подачи

сигнала. По окончании регулировки не нажимайте кнопки в течение нескольких секунд, затем будет установлен таймер напоминания.

Когда время истечет, таймер подаст звуковой сигнал, а на индикаторе таймера начнет мигать символ таймера напоминания и цифры «00:00». При нажатии на любую кнопку подача звукового сигнала прекратится, и символ на экране исчезнет.

Настройка времени приготовления

Эта функция позволяет готовить в течение фиксированного времени. Подготовьте продукты для приготовления и поместите их в духовой шкаф. Затем выберите с нужную функцию приготовления и температуру. Нажимайте сенсорную кнопку **РЕЖИМ**, пока на экране таймера не появится символ времени приготовления. В этом состоянии таймера с помощью кнопок **ПЛЮС** и **МИНУС** установите время, в течение которого должен готовиться данный продукт. После регулировки подождите, пока на дисплее не отобразится текущее время, и пока не останется гореть символ времени приготовления.

Когда таймер дойдет до 0, духовой шкаф выключится, прозвучит предупредительный звуковой сигнал и начнет вспыхивать символ времени приготовления. Коснитесь любого сенсора на блоке управления, чтобы прекратить звуковой сигнал.

Настройка времени окончания готовки

Эта функция используется для начала приготовления через определенный период времени и в течение заданной продолжительности. Подготовьте продукты для приготовления и поместите их в духовой шкаф. Затем выберите с нужную функцию приготовления и температуру.

Нажимайте сенсорную кнопку **РЕЖИМ**, пока на экране таймера не появится символ времени приготовления. В этом состоянии таймера с помощью кнопок **ПЛЮС** и **МИНУС** установите время, в течение которого должен готовиться данный продукт. После регулировки подождите, пока на дисплее не отобразится текущее время, и пока не останется гореть символ времени приготовления.

Нажимайте сенсорную кнопку

РЕЖИМ, пока на экране таймера не появится символ времени окончания приготовления. Начнут вспыхивать время дня и время приготовления. В этом состоянии таймера с помощью кнопок **ПЛЮС** и **МИНУС** установите требуемое время окончания приготовления. После регулировки подождите, пока на дисплее не отобразится текущее время, и пока не останется гореть символ времени окончания приготовления.

Духовой шкаф начнет рассчитывать время работы по периоду времени приготовления, исходя из заданного времени окончания приготовления, затем шкаф выключится. Таймер издаст звуковой сигнал, а символ времени окончания приготовления начнет мигать. При касании любой кнопки таймера звуковой сигнал отключается.

Настройка звука цифрового таймера

Чтобы изменить предупреждающий звуковой сигнал при отображении времени дня на индикаторе времени, нажмите и удерживайте сенсорную кнопку **МИНУС** в течение 2 секунд, пока не прозвучит звуковой сигнал. После этого при каждом нажатии кнопки **МИНУС** будет звучать другой сигнал. Существует три разных типа звуковых сигналов. Выберите нужный звук и не нажимайте другие кнопки. Через короткое время выбранный звук будет сохранен.

Функция повышения мощности «УСКОРЕНИЕ»

Эта функция используется, чтобы уменьшить время предварительного нагрева. Сенсор **УСКОРЕНИЕ** загорится при выборе функций Турбо, Вентилятор, Статическое приготовления или Пицца. Чтобы сохранить время предварительного нагрева, коснитесь сенсорной кнопки **УСКОРЕНИЕ** перед началом приготовления.

Данная функция применяется для выполнения нагревания духовки до заданной температуры в кратчайшие сроки. Функция не применима при приготовлении пищи.

Функция блокировки кнопок

Блокировка кнопок используется для того, чтобы не допустить непреднамеренное изменение настроек духового шкафа.

Для включения функции блокировки кнопок нажмите кнопку **БЛОКИРОВКА КНОПОК** на 2 секунды до отображения

на дисплее символа блокировки кнопок. Для выключения функции блокировки кнопок нажмите кнопку **БЛОКИРОВКА КНОПОК** на 2 секунды, пока не погаснет на дисплее символ блокировки кнопок.

После включения блокировки кнопок работает только сенсорная кнопка **ВКЛ./ВЫКЛ.** Все остальные кнопки будут заблокированы.

4.2. Принадлежности

Глубокий поддон

Глубокий поддон лучше всего подходит для приготовления сочных блюд.

Чтобы правильно установить поддон, поставьте его на любую полку и протолкните до конца.

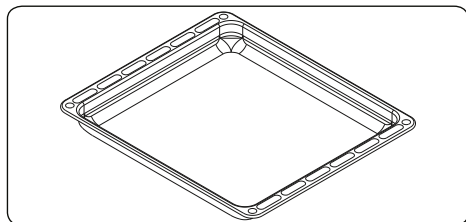

Мелкий противень

Мелкий противень лучше всего использовать для выпечки пирожных.

Чтобы правильно установить противень, поставьте его на любую полку и протолкните до конца.

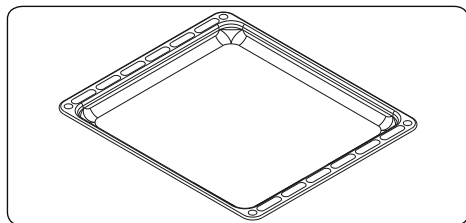

Проволочная решетка с телескопической направляющей с выдвиганием наполовину

Одна из полок с проволочной решеткой оснащена телескопической направляющей, которая выдвигается наполовину на шарикоподшипниках для облегчения доступа к блюдам.

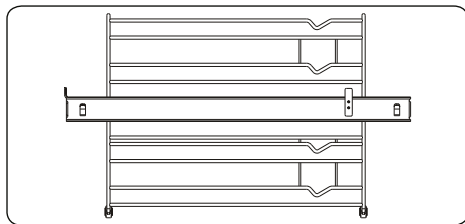

Проволочная решетка

Проволочная решетка лучше всего подходит для гриля или для обработки пищевых продуктов в контейнерах, удобных для использования в печи.

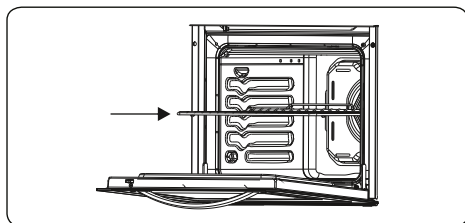

⚠ ПРЕДУПРЕЖДЕНИЕ

Поместите решетку на любую соответствующую полку в печи правильно и нажмите ее до конца.

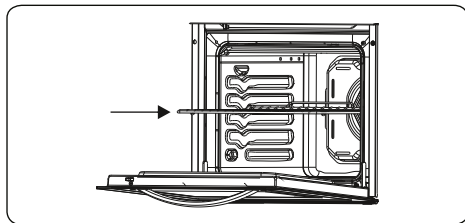

Коллектор воды

В процессе приготовления в некоторых случаях на внутреннем стекле двери духовки может появиться конденсат. Это не является неисправностью изделия.

Откройте дверцу духовки в положении гриля и оставьте ее в этом положении на 20 секунд.

Вода будет капать в коллектор.

Охладите духовку и протрите внутреннюю поверхность двери сухой салфеткой. Эту процедуру необходимо проводить регулярно.

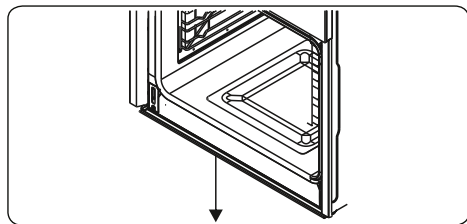

5. ЧИСТКА И УХОД

5.1. Чистка

! **ПРЕДУПРЕЖДЕНИЕ!** Перед чисткой устройства отключите его и дайте ему остыть.

Общие указания

- Прежде чем использовать чистящие средства для чистки бытового прибора, проверьте, подходят ли они и рекомендованы ли они производителем.
- Пользуйтесь эмульсионными или жидкими чистящими средствами, не содержащими твердых частиц. Не используйте щелочные (вызывающие коррозию) эмульсии, абразивные чистящие порошки, жесткие проволочные мочалки или острые инструменты, так как они могут повредить варочные поверхности.

! Не используйте чистящие вещества, содержащие абразивные частицы, которые могут поцарапать стеклянные, эмалированные и/или окрашенные детали вашего бытового прибора.

- Если какие-либо жидкости переливаются через край, немедленно очистите потеки во избежание повреждения деталей устройства.

! Не пользуйтесь пароочистителями для очистки частей прибора.

Чистка внутренней части духового шкафа

- Лучше всего очищать внутренние эмалированные поверхности духового шкафа, пока он еще теплый.
- После каждого использования вытирайте духовой шкаф мягкой тканью, смоченной в мыльной воде.

Затем протрите шкаф еще раз влажной тканью и вытрите насухо.

- Иногда для полной очистки шкафа может понадобиться жидкое чистящее средство.

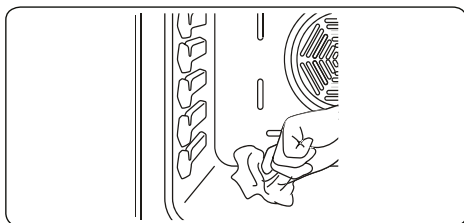

Чистка стеклянных деталей

- Регулярно очищайте в приборе детали из стекла.
- Для чистки внутренних и внешних стеклянных деталей используйте моющую жидкость для стекла. Затем ополосните и тщательно осушите их, протерев сухой тканью.

Чистка деталей из нержавеющей стали (если имеются)

- Регулярно очищайте в приборе детали из нержавеющей стали.
- Протирайте детали из нержавеющей стали мягкой тканью, смоченной только водой. Затем тщательно осушите их, протерев сухой тканью.

! Не очищайте детали из нержавеющей стали, пока они еще горячие после приготовления пищи.

! Не оставляйте на деталях из нержавеющей стали уксус, кофе, молоко, соль, воду, лимонный или томатный сок на длительное время.

Съем внутреннего стекла

Перед очисткой стеклянной дверцы духового шкафа ее необходимо снять, как показано ниже.

1. Надавите на стекло в направлении **В** и высвободите его из кронштейна (**х**). Извлеките стекло в направлении **А**.

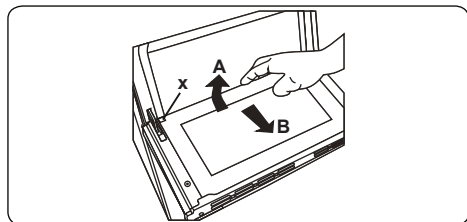

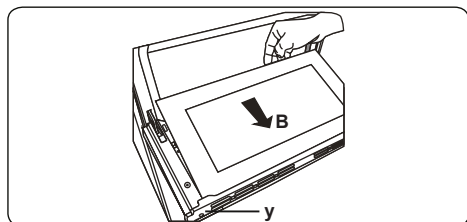

Чтобы заменить внутреннее стекло:

1. Нажмите на стекло в направлении кронштейна и по нему (у), в направлении В.

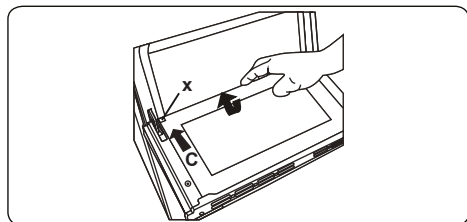

3. Поместите стекло под кронштейн (х) в направлении С.



 Если дверца духового шкафа с тройным остеклением, третий слой стекла снимается тем же способом, что и второй слой стекла.

Снятие дверцы духового шкафа

Перед очисткой стеклянной дверцы духового шкафа ее необходимо снять, как показано ниже.

1. Откройте дверцу духового шкафа.

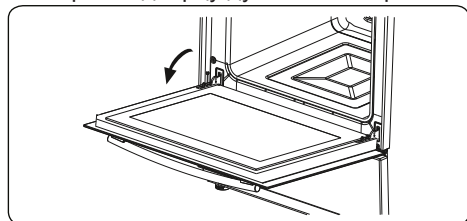

2. Откройте опорный подвес (а) (с помощью отвертки) до конца.

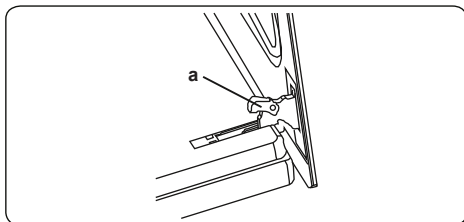

3. Закройте дверцу почти до упора и снимите ее, потянув на себя.

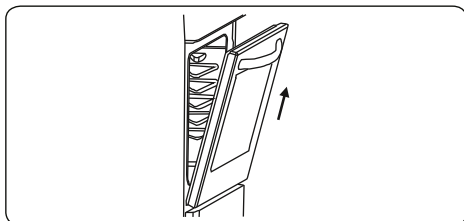

Снятие решетчатой полки

Для снятия решетчатой полки потяните ее, как показано на рисунке. После отпускания зажимов (а) поднимите решетку.

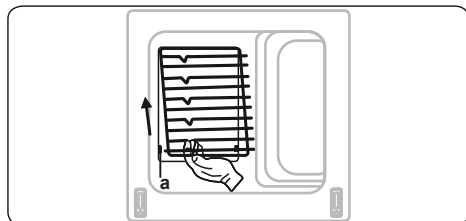

5.2. Обслуживание

⚠ ПРЕДУПРЕЖДЕНИЕ Обслуживание прибора должен выполнять только уполномоченный обслуживающий персонал или квалифицированный электрик.

Замена лампочки духового шкафа

⚠ ПРЕДУПРЕЖДЕНИЕ Перед чисткой устройства отключите его и дайте ему остыть.

- Снимите стеклянные линзы, затем лампочку.
- Установите новую лампочку (устойчивую к температуре 300 °С), вместо лампочки, которую вы выкрутили (230 В, 15-25 Вт, Тип Е14).
- Установите на место стеклянные линзы, теперь ваша духовка готова к использованию.

⚠ Лампа предназначена специально для использования в бытовых кухонных приборах. Она не подходит для использования в целях обычного комнатного освещения.

6. ПОИСК И УСТРАНЕНИЕ НЕИСПРАВНОСТЕЙ, ТРАНСПОРТИРОВКА

6.1. Поиск и устранение неисправностей



Если после проверки источников этих основных неисправностей проблема с вашим прибором по-прежнему остается, свяжитесь с лицом авторизованного сервисного персонала или квалифицированным техническим специалистом.

Неисправность	Возможная причина	Устранение
Духовка не включается.	Питание не включается.	Проверьте наличие питания. Также проверьте, работают ли другие кухонные приборы.
Отсутствует нагрев или духовка не прогревается.	Неправильно установлен регулятор температуры духового шкафа. Дверца духовки оставлена открытой.	Проверьте, что регулятор температуры духовки настроен правильно.
Лампочка в духовке (если имеется) не работает.	Лампа неисправна. Электропитание отключено или выключено.	Замените лампу в соответствии с инструкциями. Убедитесь в том, что вилка электропитания включена в розетку.
Процесс приготовления внутри духового шкафа является неравномерным.	Полки духового шкафа установлены неправильно.	Убедитесь, что в процессе используются рекомендуемые температуры и положения полок. Не открывайте дверь слишком часто, если только вы не готовите такие блюда, которые необходимо переворачивать. Если вы будете часто открывать дверь, внутренняя температура понизится, и это может повлиять на результаты вашего приготовления.
Невозможно правильно нажать кнопки таймера.	Между кнопками таймера находятся посторонние предметы. Сенсорная модель: на панели управления присутствует влага. Установлена функция блокировки кнопок.	Удалите посторонние предметы и повторите попытку. Удалите влагу и повторите попытку. Проверьте, установлена ли функция блокировки клавиатуры.
Вентилятор духовки (если имеется) шумит.	Полки духового шкафа вибрируют.	Убедитесь, что духовой шкаф выровнен. Убедитесь, что полки и принадлежности для выпекания не вибрируют и не соприкасаются с задней панелью духового шкафа.
Охлаждающий вентилятор продолжает работать после выключения духового шкафа.	Вентилятор, управляемый от электронной схемы, работает в автоматическом режиме определенное время до охлаждения духового шкафа.	Вентилятор выключится автоматически до момента достаточного охлаждения электронных компонентов.
Духовой шкаф выключится автоматически.	Если ни одна функция не работает духовые шкафы выключаются автоматически.	Духовой шкаф выключится автоматически для экономии энергии при отсутствии каких-либо действий в течение определенного времени или после окончания программы приготовления.
Если дверца открылась во время работы с вентилятором, остановится внутренний вентилятор.	Управляемой от электронной схемы духовой шкаф прекратит приготовление при открытии двери духового шкафа.	Нормальный режим работы устройства полезен для приготовления продуктов, если нужно избежать чрезмерного теплового излучения. При закрытии двери духовой шкаф снова начнет свою работу в нормальном режиме.

6.2. Транспортировка

При необходимости транспортировки изделия, используйте оригинальную упаковку и перевозите его в оригинальной таре. Соблюдайте требования знаков, нанесенных на упаковку. Во избежание повреждения при транспортировке обмотайте липкой лентой все отделенные части изделия.

Если у вас нет оригинальной упаковки, подготовьте коробку для транспортировки, чтобы прибор, особенно его внешние поверхности, был защищен от внешних опасных воздействий.

Произведено в Турции для России
«Вестель Беяз Ешья Санайи, Ве Тиджарет А.С.»
Адрес: Организе Санайи Болгеси
45030 Маниса / ТУРЦИЯ
Тел: (+90) 236 226 30 00

Made in Turkey
Vestel Beyaz Esya San, Ve Tic A.S.
Address: Organize Sanayi Bolgesi
45030 Manisa / TURKEY
Tel: (+90) 236 226 30 00

Импортер «Вестел - СНГ»
601655 г. Александров
Владимирская обл.,
ул. Гагарина д.16
Тел: (495) 980 50 43



Символ на упаковке продукта указывает, что данный продукт нельзя рассматривать как бытовые отходы. Его необходимо доставить в соответствующий пункт сбора для последующей переработки электрического и электронного оборудования. При утилизации данного изделия надлежащим образом Вы можете предотвратить негативные последствия для окружающей среды и здоровья людей, которые могут иметь место при ненадлежащем удалении данного изделия. Для получения более подробной информации об утилизации данного продукта свяжитесь с местным представительством в Вашем городе, службой утилизации бытовых отходов или магазином, в котором был куплен данный продукт.

RU 'Дата производства зашифрована в номере, указанном в правом нижнем углу этикетки, расположенной на продукте. Например, 20636701071123, где 07 означает год, 11 месяц и 23 день'

EN 'Production date is encoded in the number printed on the lower right corner of the sticker on the product. For example, 20636701071123 where 07 refers to the year, 11 month and 23 day'.

52276410