

**TEKA**

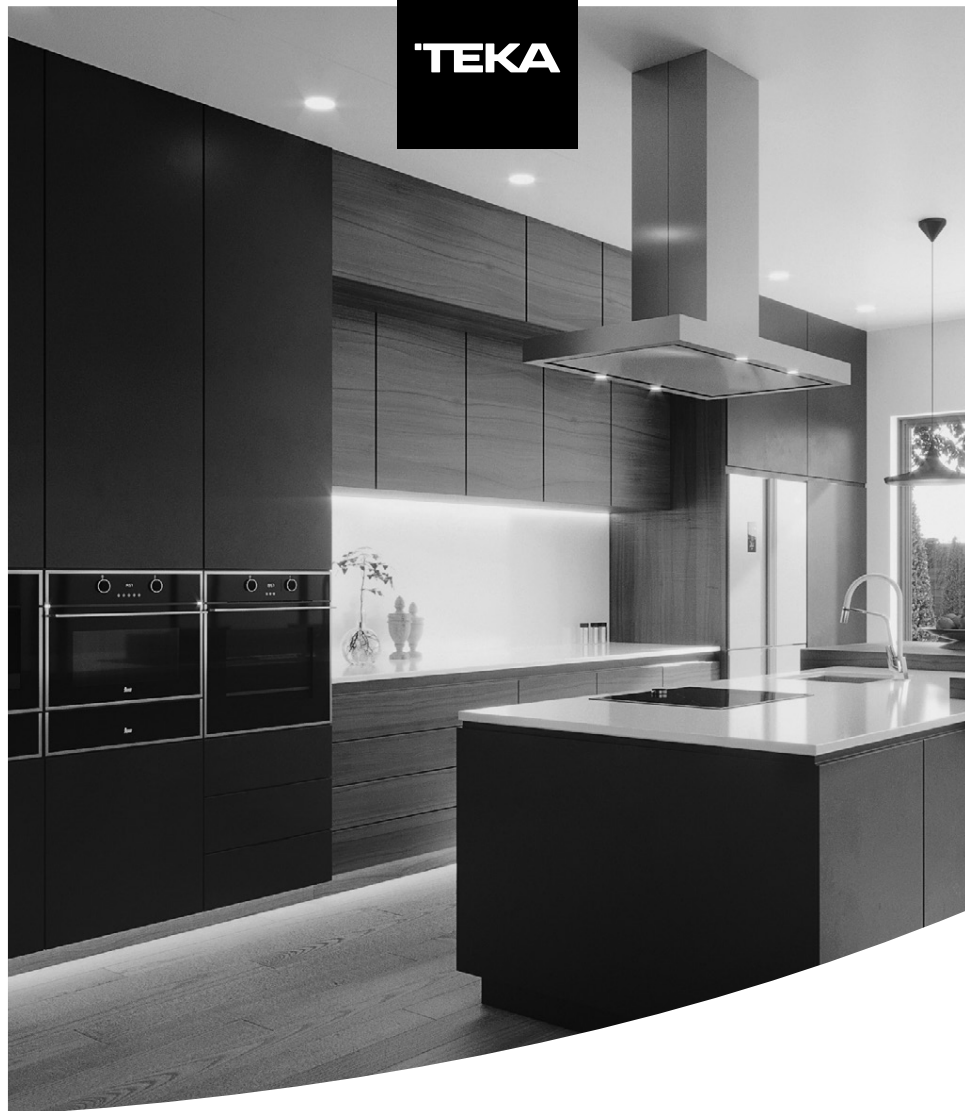

User Manual  
MS 622 BIS

PL RU BG

[www.teka.com](http://www.teka.com)

## **POLSKI**



Przed instalacją i rozpoczęciem eksploatacji urządzenia należy dokładnie przeczytać dołączoną instrukcję obsługi.

W zależności od modelu, akcesoria zawarte w kuchenice mogą się różnić od tych, które.

## **РУССКИЙ**



Перед установкой и эксплуатацией прибора внимательно ознакомьтесь с приложенным руководством.

В зависимости от модели, аксессуаров, включенные в ваш духовой шкаф может отличаться от тех.

## **БЪЛГАРСКИ**



Внимателно прочетете предоставените инструкции преди ин сталиране и употреба на уреда.

В зависимост от модела, аксесоарите, показани на снимките могат да бъдат различни от фурната.

# Spis treści

<b>Informacje dotyczące bezpieczeństwa ..</b>	<b>4</b>	Zakończenie cyklu gotowania .....	18
Bezpieczeństwo dzieci oraz osób o ograniczonych zdolnościach fizycznych, zmysłowych lub umysłowych .....	4	<b>Rozmrażanie .....</b>	<b>18</b>
Ogólne zasady bezpieczeństwa .....	5	Ogólne wskazówki dotyczące rozmrażania .....	19
Montaż .....	7	<b>Gotowanie: Mikrofale .....</b>	<b>20</b>
Czyszczenie i konserwacja .....	8	Gotowanie z użyciem funkcji Mikrofale ..	21
Serwis i naprawy .....	8	Tabele i sugestie – gotowanie warzyw ..	21
W celu uniknięcia uszkodzenia urządzenia lub wystąpienia niebezpiecznych sytuacji, prosimy stosować się do poniższych wskazówek .....	9	Tabele i sugestie – gotowanie ryb .....	21
<b>Zalety kuchenki mikrofalowej .....</b>	<b>11</b>	<b>Gotowanie: Grill .....</b>	<b>22</b>
Jak działa kuchenka mikrofalowa .....	11	Tabele i sugestie - gotowanie: Mikrofale + Grill .....	22
Dlaczego żywność nagrzewa się .....	11	<b>Zalecenia dotyczące stosowania odpowiednich naczyń .....</b>	<b>23</b>
<b>Opis urządzenia .....</b>	<b>12</b>	Funkcja gotowania: Mikrofale .....	23
Opis funkcji .....	13	Test przydatności naczynia .....	23
<b>Ustawienia podstawowe .....</b>	<b>14</b>	Funkcja gotowania: Grill .....	23
Ustawianie zegara .....	14	Funkcja gotowania: Mikrofale + Grill .....	23
Włączanie/wyłączanie podświetlenia zegara .....	14	Pojemniki i folia wykonane z aluminium ..	23
Blokada uruchomienia .....	14	Pokrywkę .....	24
<b>Funkcje podstawowe .....</b>	<b>15</b>	Tabela – pojemniki .....	24
Funkcja gotowania: Mikrofale .....	15	<b>Czyszczenie i pielęgnacja .....</b>	<b>25</b>
Funkcja gotowania: Grill .....	15	Czyszczenie obudowy .....	25
Funkcja gotowania: Mikrofale + Grill .....	15	Czyszczenie wnętrza .....	25
Funkcja: Rozmrażanie wg czasu (tryb manualny) .....	16	Czyszczenie górnej części komory urządzenia .....	25
Funkcja: Rozmrażanie wg wagi (tryb automatyczny) .....	16	Czyszczenie akcesoriów .....	26
<b>Funkcje specjalne .....</b>	<b>17</b>	<b>Rozwiązywanie problemów .....</b>	<b>26</b>
Funkcja specjalna .....	17	Wymiana żarówki .....	27
<b>Podczas pracy urządzenia .....</b>	<b>17</b>	<b>Właściwości techniczne .....</b>	<b>27</b>
Zatrzymywanie cyklu gotowania .....	17	Dane techniczne .....	27
Zmiana ustawień .....	18	<b>Opakowanie i wycofanie z eksploatacji ..</b>	<b>27</b>
Przerywanie cyklu gotowania .....	18	<b>Wskazówki dotyczące montażu .....</b>	<b>28</b>
		Przed montażem .....	28
		Po montażu .....	28
		<b>Montaż .....</b>	<b>84</b>

## **Informacje dotyczące bezpieczeństwa**



Przed montażem i rozpoczęciem eksploatacji urządzenia należy dokładnie przeczytać dołączoną instrukcję obsługi. Producent nie odpowiada za uszkodzenia i obrażenia ciała spowodowane nieprawidłową montażem oraz eksploatacją. Instrukcję obsługi należy zachować, aby korzystać z niej podczas eksploatacji urządzenia.

### **Bezpieczeństwo dzieci oraz osób o ograniczonych zdolnościach fizycznych, zmysłowych lub umysłowych**

**UWAGA! Zagrożenie uduszeniem, odniesieniem obrażeń lub trwałym kalectwem.**

- Urządzenie może być używane przez dzieci powyżej 8. roku życia oraz osoby, których zdolności fizyczne, zmysłowe lub umysłowe są ograniczone bądź osoby nie posiadające doświadczenia i wiedzy, pod warunkiem że przebywają pod nadzorem oraz otrzymały stosowne instrukcje dotyczące obsługi urządzenia w sposób prawidłowy i bezpieczny, a także rozumieją zagrożenia związane z użytkowaniem.
- Dzieci powinny znajdować się pod opieką, aby nie dopuścić do używania przez nie urządzenia jako zabawki.
- Wszystkie materiały opakowaniowe należy przechowywać poza zasięgiem dzieci.
- **UWAGA:** Urządzenie i jego dostępne elementy nagrzewają się do wysokiej temperatury podczas pracy. Należy uważać, aby nie dotknąć elementów grzejnych. Nie dopuszczać do urządzenia dzieci w wieku poniżej 8 lat bez stałego nadzoru.
- **UWAGA:** Kiedy urządzenie pracuje w trybie łączonym, ze względu na wysokie temperatury dzieci mogą korzystać z niego wyłącznie pod nadzorem osoby dorosłej.
- Jeśli urządzenie wyposażono w blokadę uruchomienia, zaleca się jej włączenie. Dzieci poniżej 3 lat nie wolno pozostawiać bez opieki w pobliżu urządzenia.

- Czyszczeniem i pielęgnacją urządzenia nie mogą zajmować się dzieci bez nadzoru dorosłych.

## Ogólne zasady bezpieczeństwa

- Urządzenie przeznaczone jest wyłącznie do użytku domowego i nie nadaje się do hotelu, sklepu, biura czy innego podobnego miejsca.
- Podczas pracy wewnątrz urządzenia nagrzewa się do bardzo wysokiej temperatury. Nie dotykać elementów grzejnych wewnątrz komory urządzenia. Podczas wyjmowania/wkładania akcesoriów lub naczyń należy zawsze używać rękawic kuchennych.
- **UWAGA:** Nie należy podgrzewać płynów ani innych produktów żywnościowych w zamkniętych pojemnikach/naczyniach. Może to spowodować rozsadzenie zamkniętego naczynia.
- Należy stosować wyłącznie akcesoria i naczynia przeznaczone do używania w kuchenkach mikrofalowych.
- Podgrzewając żywność w pojemnikach z papieru lub tworzyw sztucznych, nie wolno pozostawiać urządzenia bez nadzoru – ww. materiały mogą zapalić/zwęglić się.
- Urządzenie jest przeznaczone do podgrzewania żywności oraz napojów. Suszenie żywności lub odzieży, a także ogrzewanie poduszek termicznych, pantofli, gąbek, wilgotnych szmatek lub podobnych materiałów może spowodować obrażenia ciała, zapłon lub pożar.
- **Uwaga!** Nie używać urządzenia, jeśli:
  - drzwi nie zamykają się prawidłowo,
  - zawiasy drzwi są uszkodzone,
  - powierzchnia styku drzwi z urządzeniem jest uszkodzona,
  - szyba w drzwiach jest uszkodzona,

- w komorze urządzenia pojawia się łuk elektryczny, choć wewnątrz nie ma przedmiotów metalowych. W opisanych przypadkach nie wolno korzystać z urządzenia.

Uszkodzenie należy zgłosić do najbliższego autoryzowanego serwisu technicznego.

- Jeśli z urządzenia ulatnia się dym lub ogień, jego drzwi należy pozostawić zamknięte w celu zduszenia płomieni. Wyłączyć urządzenie, wyjąć wtyczkę z gniazdka lub wyłączyć zasilanie.
- Podgrzewane napoje mogą osiągnąć temperaturę wrzenia z opóźnieniem. Zachować szczególną ostrożność podczas wyjmowania gorącego naczynia: ryzyko poparzenia wrzątkiem.

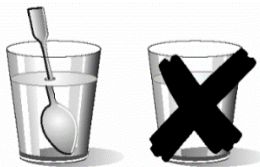

- Zachować szczególną ostrożność w trakcie podgrzewania napojów!  
Podgrzewane napoje (woda, kawa, herbata, mleko itd.) mogą osiągnąć temperaturę wrzenia. Zachować szczególną ostrożność podczas wyjmowania gorącego naczynia: **RYZYKO POPARZENIA WRZĄTKIEM!**  
Aby uniknąć ww. sytuacji, do naczynia należy włożyć metalową łyżeczkę lub szklaną rurkę. (Łyżeczka nie może stykać się ze ścianami komory urządzenia – zachować minimalny odstęp 3 cm).
- Zawartość butelek dla niemowląt oraz słoiczków z pokarmem dla dzieci należy wymieszać lub wstrząsnąć, aby zapewnić równomierną temperaturę pokarmu i nie dopuścić do poparzenia.
- W kuchence mikrofalowej nie wolno podgrzewać jajek w skorupkach ani jajek gotowanych, ponieważ mogą eksplodować, nawet po zakończeniu podgrzewania.

- **Uwaga!** W urządzeniu nie wolno podgrzewać czystego alkoholu ani napojów alkoholowych. **RYZIKO POŻARU!**
- Uwaga! W przypadku podgrzewania niewielkich ilości żywności nie należy ustawiać zbyt długiego czasu gotowania lub zbyt wysokiego poziomu mocy: ryzyko przypalenia przygotowywanej potrawy. Np. pieczywo może przypalić się po upływie 3 minut, jeżeli został wybrany zbyt wysoki poziom mocy.
- Do opiekania używać wyłącznie funkcji Grill oraz stale nadzorować wspomniany proces gotowania. Korzystając z funkcji Mikrofała + Grill, pieczywo przypali się po upływie bardzo krótkiego czasu.
- Upewnić się, że kabel zasilający innych urządzeń elektrycznych nie został zatrzaśnięty gorącymi drzwiami urządzenia, gdyż izolacja kabla może ulec uszkodzeniu i spowodować ryzyko zwarcia!

## Montaż

- System elektryczny musi być wyposażony w wyłącznik, z separacją styków wszystkich biegunów, co zapewnia pełne odłączenie podczas wystąpienia przepięcia o kategorii III.
- Jeżeli wtyczka służy do podłączenia elektrycznego, musi być dostępna po jej zainstalowaniu.
- Montaż musi zostać wykonany zgodnie z obowiązującymi przepisami.
- Instalacja elektryczna musi zapewniać ochronę przed porażeniem elektrycznym.
- **UWAGA:** Urządzenie musi być uziemione.
- **UWAGA!** Urządzenie przeznaczone jest do zabudowy. Na końcowych stronach niniejszej instrukcji znajdują się szczegółowe informacje o wymiarach montażowych.

## Czyszczenie i konserwacja

- **UWAGA:** Przed przystąpieniem do Czyszczenie i konserwacja urządzenia należy odłączyć je od zasilania.
- Urządzenie należy regularnie czyścić i usuwać wszelkie pozostałości żywności.
- Nieutrzymywanie kuchenki w czystości może prowadzić do uszkodzenia powierzchni wewnętrznych, co negatywnie wpłynie na żywotność urządzenia oraz może spowodować niebezpieczne sytuacje.
- Nie wolno używać agresywnych środków ani metalowych skrobaków do czyszczenia szyby w drzwiach urządzenia, ryzyko zarysowania powierzchni, a w rezultacie stłuczenia szyby.
- Nie czyścić urządzenia za pomocą myjek parowych.
- Powierzchnia drzwi (front oraz elementy) muszą pozostać w czystości w celu zapewnienia prawidłowego funkcjonowania urządzenia.
- Wszelkie wskazówki i zalecenia znajdują się w rozdziale „Czyszczenie i pielęgnacja”.
- **UWAGA:** Przed przystąpieniem do wymiany żarówki, sprawdzić, czy urządzenie jest wyłączone, aby nie dopuścić do porażenia prądem. Postępować zgodnie z instrukcją w punkcie WYMIANA ŻARÓWKI W PIEKARNIKU.

## Serwis i naprawy

- **UWAGA:** Przed przystąpieniem do serwis i naprawy urządzenia należy odłączyć je od zasilania.
- **UWAGA:** Wyłącznie wykwalifikowany specjalista może przeprowadzać czynności serwisowe lub naprawcze wiążące się z koniecznością zdjęcia osłony chroniącej przed promieniowaniem mikrofalowym.



- **UWAGA:** W przypadku uszkodzenia drzwi lub uszczelek drzwiowych, nie wolno korzystać z urządzenia do czasu naprawy przez wykwalifikowanego specjalistę.
- Jeśli przewód zasilający został uszkodzony, ze względów bezpieczeństwa jego wymianę powinien przeprowadzić producent, autoryzowany serwis lub inny wykwalifikowany specjalista. Ponadto do ww. czynności potrzebne są specjalne narzędzia.
- Urządzenia nie wolno otwierać ani naprawiać samemu, ponieważ grozi to obrażeniami ciała lub uszkodzeniem urządzenia. Powyższe prace powinien wykonywać jedynie personel autoryzowanego serwisu technicznego.

**W celu uniknięcia uszkodzenia urządzenia lub wystąpienia niebezpiecznych sytuacji, prosimy stosować się do poniższych wskazówek**

- Nie wolno uruchamiać pustego urządzenia. RYZYKO przeciążenia oraz USZKODZENIA urządzenia!
- W trakcie nauki obsługi urządzenia do środka komory wstawić szklankę wody. Woda zaabsorbuje mikrofałe, zaś urządzenie nie ulegnie uszkodzeniu.
- Otworów wentylacyjnych nie wolno zatykać ani przykrywać.
- Przed przystąpieniem do korzystania z urządzenia zaleca się sprawdzić, czy używane naczynie nadaje się do stosowania w kuchence mikrofalowej. Należy korzystać z naczyń przeznaczonych do używania w kuchenkach mikrofalowych (patrz rozdział „Zalecenia dotyczące stosowania odpowiednich naczyń”).
- Nie wolno zdejmować pokrywy mikowej na górnej ścianie komory urządzenia! Pokrywa chroni generator mikrofał przed osadzaniem się tłuszczu i resztek jedzenia.

- Do komory nie wolno wkładać przedmiotów łatwopalnych, gdyż w przypadku włączenia urządzenia mogą ulec zapaleniu.
- Komory urządzenia nie traktować jako miejsca do przechowywania przedmiotów.
- Podgrzewanie oleju lub tłuszczu wewnątrz urządzenia jest surowo zabronione.
- Maksymalna wytrzymałość ceramiczna podstawa oraz rusztu wynosi 8 kg. Aby uniknąć uszkodzenia urządzenia, nie wolno przekraczać tej wagi.

## Zalety kuchenki mikrofalowej

W tradycyjnych piekarnikach ciepło, wytwarzane przez elementy grzewcze lub palniki gazowe, powoli penetruje żywność od zewnątrz do wewnątrz. Skutkuje to dużą utratą energii na ogrzanie powietrza, komponentów urządzenia oraz naczyń.

W kuchenke mikrofalowej ciepło jest wytwarzane wewnątrz produktu żywnościowego i roz- prowadzane od wewnątrz do zewnątrz. W tym przypadku nie występuje niepotrzebna utrata energii (nagrzanie wnętrza urządzenia oraz naczyń), gdyż podgrzewana jest wyłącznie żywność.

Zalety kuchenki mikrofalowej:

1. Krótszy czas gotowania; w porównaniu z tradycyjnym piekarnikiem czas gotowania skraca się nawet o  $\frac{3}{4}$ .
2. Ultraszybkie rozmrażanie zapobiega nadmiernemu rozwojowi bakterii.
3. Oszczędność energii.
4. Zachowanie wartości odżywczych (dzięki krótszemu czasowi grzania).
5. Łatwość w utrzymaniu w czystości.

### Jak działa kuchenka mikrofalowa

Urządzenie zostało wyposażone w zawór wysokonapięciowy, zwany magnetronem, który przetwarza energię elektryczną w energię mikrofalową. Powstałe fale elektromagnetyczne są wprowadzane do wnętrza komory urządzenia przez falowód lub poprzez ceramiczną podstawę komory urządzenia.

Wewnątrz urządzenia mikrofałe rozchodzą się we wszystkich kierunkach, odbijają od metalowych ścianek komory, a następnie są wchłaniane przez żywność, penetrując ją równomiernie.

### Dlaczego żywność nagrzewa się

Większość produktów żywnościowych zawiera wodę, która dzięki mikrofalom jest wprawiana w drgania.

Tarcia między cząsteczkami produkują ciepło, które podwyższa temperaturę żywności, rozmrażając ją, gotując lub podgrzewając.

Dzięki ciepłu wytwarzanemu wewnątrz produktu żywnościowego:

- możliwe jest gotowanie jedynie z odrobiną płynu lub tłuszczu/oleju.
- rozmrażanie, podgrzewanie lub gotowanie odbywa się szybciej niż w tradycyjnym piekarniku.
- żywność zachowuje witaminy, wartości odżywcze oraz minerały.
- żywność zachowuje swój kolor i aromat.

Mikrofałe przechodzą przez porcelanę, szkło, karton i tworzywa sztuczne, natomiast nie przenikają przez metal. Dlatego w kuchenkach mikrofalowych nie powinno się stosować pojemników metalowych lub z częściami metalowymi.

Mikrofałe odbijają się od metalu ...

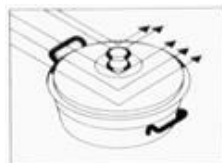

...lecz przechodzą przez szkło i porcelanę...

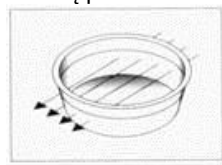

... a następnie są pochłaniane przez żywność.

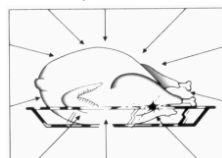

## Opis urządzenia

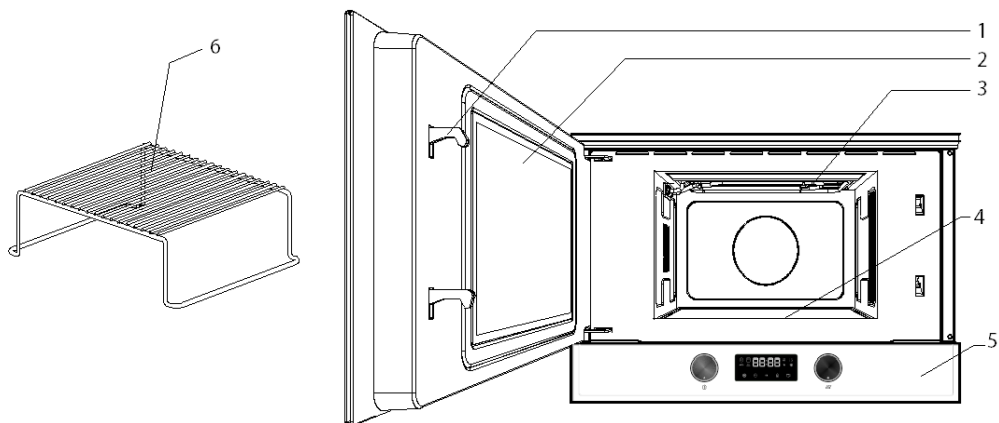

- |                              |                               |
|------------------------------|-------------------------------|
| 1. Zatrzaski                 | 4. Ceramiczna podstawa komory |
| 2. Okienko drzwi             | 5. Panel sterujący            |
| 3. Opuszczana grzałka grilla | 6. Ruszt                      |

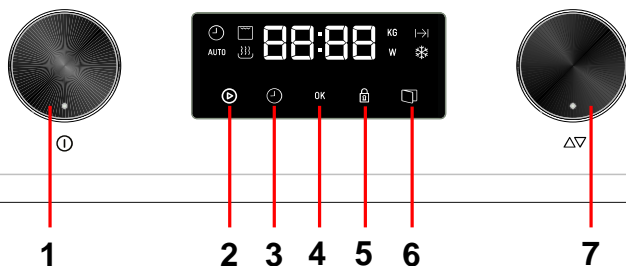

- |                            |                                    |
|----------------------------|------------------------------------|
| 1. Pokrętko wyboru funkcji | 5. Przycisk "Blokada uruchomienia" |
| 2. Przycisk Start/Stop     | 6. Przycisk otwierania drzwi       |
| 3. Przycisk "Zegar"        | 7. Pokrętko wyboru                 |
| 4. Przycisk "OK"           |                                    |

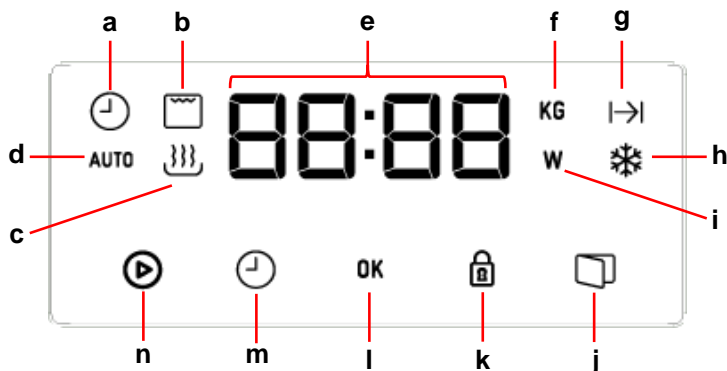

- a** Wskaźnik zegara  
**b** Wskaźnik funkcji gotowania Grill  
**c** Wskaźnik funkcji gotowania Mikrofales  
**b + c** Wskaźnik funkcji gotowania Grill + Mikrofales  
**d** Wskaźnik Funkcji specjalnej  
**e** Wyświetlacz  
**f** Wskaźnik Rozmrażania wg wagi  
**g** Wskaźnik Czasu trwania  
**h** Wskaźnik Rozmrażania wg czasu  
**i** Wskaźnik Mocy  
**j** Przycisk otwierania drzwi  
**k** Przycisk "Blokada uruchomienia"  
**l** Przycisk "OK"  
**m** Przycisk "Zegar"  
**n** Przycisk Start/Stop

## Opis funkcji

Symbol	Funkcja	Poziom mocy	Zastosowanie
	Mikrofales	90 W	Powolne rozmrażanie delikatnych produktów żywnościowych; utrzymywanie żywności w ciepłe
		180 W	Gotowanie na niskim poziomie ciepła, gotowanie ryżu; szybkie rozmrażanie
		360 W	Rozpuszczanie masła Podgrzewanie żywności dla małych dzieci
		600 W	Gotowanie warzyw i innej żywności Powolne gotowanie i podgrzewanie Podgrzewanie i gotowanie małych porcji żywności Podgrzewanie delikatnych żywności
		850 W	Gotowanie i szybkie podgrzewanie płynów lub dań gotowych
	Mikrofales + Grill	90 W	Opiekanie/tostowanie
		180 W	Grillowanie drobiu i mięsa
		360 W	Przyrządzanie dań zapiekanych ("au gratin")
	Grill	---	Grillowanie

# Ustawienia podstawowe

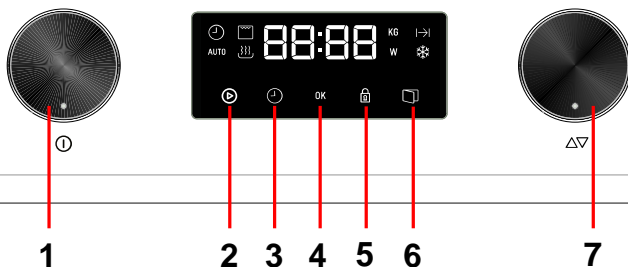

## Ustawianie zegara

Po podłączeniu urządzenia do sieci zasilającej po raz pierwszy oraz po ewentualnej przerwie w dostawie prądu, wyświetlacz zegara zacznie migać wskazując nieprawidłową godzinę. Aby ustawić zegar, należy wykonać następujące czynności:

1. Gdy na wyświetlaczu jest widoczna godzina nacisnąć przycisk zegara (3). Cyfry godziny zaczną migać.
2. Za pomocą pokrętki wyboru (7) ustawić godzinę.
3. Ponownie nacisnąć przycisk zegara (3). Cyfry minut zaczną migać.
4. Za pomocą pokrętki wyboru (7) ustawić minuty.
5. Potwierdzić ustawienie naciskając przycisk zegara (3).

## Włączanie/wyłączanie podświetlenia zegara

Aby wyłączyć wyświetlanie godziny, należy nacisnąć przycisk zegara (3) przez 3

sekundy. Na wyświetlaczu będzie migać wyłącznie dwukropek oddzielający cyfry godzin od cyfr minut.

Aby włączyć podświetlenie zegara, należy nacisnąć przycisk zegara (3) przez 3 sekundy.

## Blokada uruchomienia

Służy do blokowania przycisków i ustawień urządzenia, co zabezpieczy np. przed nieumyślnym włączeniem przez dzieci.

1. Nacisnąć przycisk blokady uruchomienia (5) przez 3 sekundy. Rozlegnie się sygnał dźwiękowy, zaś na wyświetlaczu pojawi się symbol "🔒". Urządzenie zostało zablokowane i nie może być używane.
2. W celu odblokowania urządzenia, ponownie nacisnąć przycisk Blokady uruchomienia (5) przez 3 sekundy. Rozlegnie się sygnał dźwiękowy.

## Funkcje podstawowe

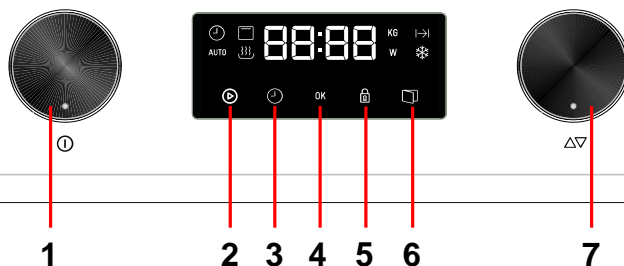

### Funkcja gotowania: Mikrofale

**Funkcja idealna** do gotowania oraz podgrzewania warzyw, ziemniaków, ryżu, ryb oraz mięsa.

1. Obracać pokrętko wyboru funkcji (1) do momentu aż zaczną migać wskaźnik funkcji gotowania Mikrofale. Na wyświetlaczu zaczną migać wartość 1:00.
2. Obracając pokrętko wyboru (7) w dowolnym kierunku ustawić odpowiedni czas trwania.
3. Potwierdzić ustawienie naciskając przycisk OK (4). Na wyświetlaczu zaczną migać wartość mocy mikrofali. Jednocześnie zaczną migać wskaźnik mocy.
4. Obracając pokrętko wyboru (7) w dowolnym kierunku ustawić odpowiedni poziom mocy mikrofali. Jeśli nie wprowadzono żadnych zmian, urządzenie będzie pracować z mocą 850 W.
5. Potwierdzić ustawienie naciskając przycisk OK (4).
6. Nacisnąć przycisk Start/Stop (2). Urządzenie rozpocznie pracę.

#### UWAGA:

**Nacisnąć przycisk Start w dowolnym momencie powyżej opisywanych kroków, by rozpocząć proces gotowania na podstawie wyświetlanych parametrów.**

### Funkcja gotowania: Grill

**Funkcja pozwala** w szybki sposób uzyskać efekt zarumienienia warstwy wierzchniej.

1. Obracać pokrętko wyboru funkcji (1) do momentu aż zaczną migać wskaźnik funkcji gotowania Grill. Na wyświetlaczu zaczną migać wartość 10:00.
2. Obracając pokrętko wyboru (7) w dowolnym kierunku ustawić odpowiedni czas trwania.
3. Potwierdzić ustawienie naciskając przycisk OK (4).
4. Nacisnąć przycisk Start/Stop (2). Urządzenie rozpocznie pracę.

### Funkcja gotowania: Mikrofale + Grill

**Funkcja idealna** do przygotowania lasagne, drobiu, pieczonych ziemniaków oraz różnego rodzaju pieczeni.

1. Obracać pokrętko wyboru funkcji (1) do momentu aż zaczną migać wskaźnik funkcji gotowania Mikrofale + Grill. Na wyświetlaczu zaczną migać wartość 10:00.
2. Obracając pokrętko wyboru (7) w dowolnym kierunku ustawić odpowiedni czas trwania.
3. Potwierdzić ustawienie naciskając przycisk OK (4). Na wyświetlaczu zaczną migać wartość mocy mikrofali. Jednocześnie zaczną migać wskaźnik mocy.

4. Obracając pokrętko wyboru (7) w dowolnym kierunku ustawić odpowiedni poziom mocy mikrofali. Jeśli nie wprowadzono żadnych zmian, urządzenie będzie pracować z mocą 360 W. Maksymalna wartość mocy dla tej funkcji wynosi 360 W.
  5. Potwierdzić ustawienie naciskając przycisk OK (4).
  6. Nacisnąć przycisk Start/Stop (2). Urządzenie rozpocznie pracę.
- Uwaga:**  
**Nacisnąć przycisk Start w dowolnym momencie powyżej opisywanych kroków, by rozpocząć proces gotowania na podstawie wyświetlanych parametrów.**
- Funkcja: Rozmrażanie wg czasu (tryb manualny)**

**Funkcja idealna** do szybkiego rozmrażania wszystkich rodzajów potraw.

1. Obracać pokrętko wyboru funkcji (1) do momentu aż zacznie migać wskaźnik funkcji Rozmrażanie wg czasu. Na wyświetlaczu zacznie migać wartość 10:00.
2. Obracając pokrętko wyboru (7) w dowolnym kierunku ustawić odpowiedni czas rozmrażania.
3. Potwierdzić ustawienie naciskając przycisk OK (4).
4. Nacisnąć przycisk Start/Stop (2). Urządzenie rozpocznie pracę.
5. Obrócić/zamieszać potrawę, gdy rozlegnie się sygnał dźwiękowy, a na wyświetlaczu zacznie migać słowo tu r n.

**Funkcja: Rozmrażanie wg wagi (tryb automatyczny)**

**Funkcja idealna** do szybkiego rozmrażania mięsa, drobiu, ryb, owoców i pieczywa.

1. Obracać pokrętko wyboru funkcji (1) do momentu aż zacznie migać wskaźnik funkcji Rozmrażanie wg wagi. Na wyświetlaczu zacznie migać rodzaj rozmrażanego produktu „Pr 1”.

2. Obracając pokrętko wyboru (7) w dowolnym kierunku ustawić odpowiedni rodzaj rozmrażanego produktu. Jeśli nie wprowadzono żadnych zmian, urządzenie automatycznie wybierze „Pr 1”.
3. Potwierdzić ustawienie naciskając przycisk OK (4). Na wyświetlaczu zacznie migać wartość wagi. Jednocześnie zacznie migać wskaźnik wagi.
4. Obracając pokrętko wyboru (7) w dowolnym kierunku wprowadzić odpowiednią wagę. Jeśli nie wprowadzono żadnych zmian, urządzenie będzie pracować z ustawieniem wagi 200 g.
5. Potwierdzić ustawienie naciskając przycisk OK (4).
6. Nacisnąć przycisk Start/Stop (2). Urządzenie rozpocznie pracę.
7. Obrócić/zamieszać potrawę, gdy rozlegnie się sygnał dźwiękowy, a na wyświetlaczu zacznie migać słowo tu r n.

Poniższa tabela przedstawia programy rozmrażania według wagi wskazując zakresy wagi, czasy rozmrażania i odczekania (przed wyjęciem potrawy z kuchenki mikrofalowej należy odczekać kilka chwil, aby zapewnić uzyskanie jednakowej temperatury przez żywność).

Program	Produkt	Waga (kg)	Czas (min.)	Czas odczekania (min.)
Pr 1	Mięso	100 – 2500	3 – 75	20 – 30
Pr 2	Drób	100 – 2500	3 – 75	20 – 30
Pr 3	Ryba	100 – 2500	3 – 83'20	20 – 30
Pr 4	Owoce	100 – 1000	2'37 – 26	10 – 20
Pr 5	Pieczycwo	100 – 1500	2'24 – 36'15	10 – 20

**Ważne:** Prosimy zapoznać się z „Ogólnymi wskazówkami dotyczącymi rozmrażania”.



## Funkcje specjalne

### Funkcja specjalna „Auto”

**Funkcja idealna** do gotowania różnego rodzaju potraw.

1. Obracać pokrętkę wyboru funkcji (1) do momentu aż zacznie migać wskaźnik Funkcji specjalnej «Auto». Na wyświetlaczu zacznie migać symbol programu „P1”.
2. Obracając pokrętkę wyboru (7) w dowolnym kierunku ustawić odpowiedni program. Jeśli nie wprowadzono żadnych

zmian, urządzenie automatycznie wybierze „P1”.

3. Potwierdzić ustawienie naciskając przycisk OK (4).
4. Nacisnąć przycisk Start/Stop (2). Urządzenie rozpocznie pracę.
5. Obrócić/zamieszać potrawę, gdy rozlegnie się sygnał dźwiękowy, a na wyświetlaczu zacznie migać słowo  $\xi\epsilon\upsilon\tau\tau$ .

Poniższa tabela przedstawia programy funkcji specjalnej "Auto":

Program	Produkt	Czas (min.)	Wskazówki
P1	Gotowanie ziemniaków	10	Ziemniaki (ok. 500g) włożyć do żaroodpornego naczynia, dodać wody. Naczynie umieścić na ceramicznej podstawie komory urządzenia.
P2	Wolne gotowanie/duszenie potraw	19	Produkty, które będą gotowane/duszone (np. kapusta, kurczak w potrawce) włożyć do miski, następnie przykryć i umieścić na ceramicznej podstawie komory urządzenia.

### Ważne wskazówki:

Zawsze używać naczyń przeznaczonych do stosowania w kuchenkach mikrofalowych. Stosować pokrywki, by potrawy były soczyste.

Kilkakrotnie obracać lub mieszać potrawy w trakcie gotowania, zwłaszcza w momencie gdy zabrzmiał sygnał dźwiękowy a na wyświetlaczu zacznie migać  $\xi\epsilon\upsilon\tau\tau$ .

Czas potrzebny do podgrzania produktu zależy od jego temperatury początkowej. Produkty wyjęte bezpośrednio z lodówki wymagają dłuższego czasu

podgrzewania niż produkty o temperaturze pokojowej. Jeżeli temperatura podgrzanego produktu jest nieodpowiednia, zaleca się, aby następnym razem wybrać wyższą lub niższą wagę produktu.

Po zakończeniu podgrzewania, wymieszać potrawę, by wyrównać poziom temperatury.

**Uwaga!** Po podgrzaniu, naczynie może być gorące. Chociaż mikrofałe nie nagrzewają naczyń/pojemników, to jednak ciepło oddane przez potrawę może je nagrzać.

## Podczas pracy urządzenia

### Zatrzymywanie cyklu gotowania

Proces gotowania można w każdej chwili zatrzymać naciskając przycisk **Start/Stop** lub otwierając drzwi urządzenia.

W obu przypadkach:

**Generowanie mikrofał zostanie natychmiast przerwane.**

Praca grilla zostaje wstrzymana, lecz jest on nadal **bardzo gorący. Ryzyko poparzenia!**

Czasomierz zatrzymuje się, a na **wyświetlaczu** pojawia się czas pozostały do zakończenia procesu gotowania.

W tym momencie można:

1. Obrócić lub zamieszać potrawę, aby rozprowadzić równomiernie temperaturę.
2. Zmienić ustawienia gotowania.
3. Anulować proces gotowania naciskając przycisk Start/Stop przez 3 sekundy.

Aby wznowić proces gotowania, należy zamknąć drzwi urządzenia i nacisnąć przycisk **Start/Stop**.

## Zmiana ustawień

Możesz zmienić parametry aktywnej funkcji tylko wtedy, gdy proces gotowania jest przerwany. Postępować w następujący sposób:

**Zmiana czasu pozostałego do zakończenia procesu gotowania:** obrócić pokrętko wyboru (7).

Moc można zmienić tylko wtedy, gdy zostanie przerwany proces gotowania

- Nacisnąć przycisk Start/Stop (2). Urządzenie zatrzyma się.;
- Potwierdzić ustawienie naciskając przycisk OK (4).

- Obracając pokrętko wyboru (7) w dowolnym kierunku ustawić odpowiedni moc.
- Potwierdzić ustawienie naciskając przycisk OK (4).
- Nacisnąć przycisk Start/Stop (2). Urządzenie rozpocznie pracę.

## Przerywanie cyklu gotowania

Proces gotowania można w każdej chwili zatrzymać naciskając przycisk **Start/Stop** przez 3 sekundy.

**Zabrzmi sygnał dźwiękowy, zaś na wyświetlaczu pojawi się bieżący czas.**

## Zakończenie cyklu gotowania

Po zakończeniu cyklu gotowania rozlegnie się potrójny sygnał dźwiękowy, a na wyświetlaczu pojawi się komunikat „End” („Koniec”).

Sygnał dźwiękowy będzie powtarzany co 30 sekund do momentu otwarcia drzwi urządzenia lub naciśnięcia przycisku **Start/Stop**.

## Rozmrażanie

Poniższa tabela przedstawia zalecany czas rozmrażania i odczekania (przed wyjęciem potrawy z kuchenki mikrofalowej należy odczekać kilka chwil, aby zapewnić

uzyskanie jednakowej temperatury przez żywność) w zależności od rodzaju produktu żywnościowego oraz jego wagi.

Produkt	Waga (kg)	Czas rozmrażania (min.)	Czas odczekania (min.)	Wskazówki
Cielęcina, wołowina, wieprzowina	0.1	2-3	5-10	1 x obrócić
	0.2	4-5	5-10	1 x obrócić
	0.5	10-12	10-15	2 x obrócić
	1.0	21-23	20-30	2 x obrócić
	1.5	32-34	20-30	2 x obrócić
	2.0	43-45	25-35	3 x obrócić
Mięso duszone	0.5	8-10	10-15	2 x obrócić
	1.0	17-19	20-30	3 x obrócić
Mięso mielone	0.1	2-4	10-15	2 x obrócić
	0.5	10-14	20-30	3 x obrócić

Produkt	Waga (kg)	Czas rozmrażania (min.)	Czas oczekania (min.)	Wskazówki
Kielbasa	0.2	4-6	10-15	1 x obrócić
	0.5	9-12	15-20	2 x obrócić
Drób (porcje)	0.25	5-6	5-10	1 x obrócić
Kurczak, indyk	1.0	20-24	20-30	2 x obrócić
	2.5	38-42	25-35	3 x obrócić
Ryba	0.2	4-5	5-10	1 x obrócić
Pstrąg	0.25	5-6	5-10	1 x obrócić
Krewetki	0.1	2-3	5-10	1 x obrócić
	0.5	8-11	15-20	2 x obrócić
Owoce	0.2	4-5	5-10	1 x obrócić
	0.3	8-9	5-10	1 x obrócić
	0.5	11-14	10-20	2 x obrócić
Pieczywo	0.2	4-5	5-10	1 x obrócić
	0.5	10-12	10-15	1 x obrócić
	0.8	15-17	10-20	2 x obrócić
Masło	0.25	8-10	10-15	
Twaróg	0.25	6-8	10-15	
Śmietana	0.25	7-8	10-15	

### Ogólne wskazówki dotyczące rozmrażania

- Do rozmrażania zawsze należy używać naczyń przeznaczonych do stosowania w kuchenkach mikrofalowych (porcelana, szkło, odpowiednie tworzywa sztuczne).
- Tabele rozmrażania według wagi zawierają dane dotyczące surowych produktów żywnościowych.
- Czas rozmrażania zależy od ilości i wagi/grubości produktu. Podczas zamrażania porcji żywności należy wziąć pod uwagę późniejszy proces rozmrażania. Żywność należy równomiernie ułożyć w naczyniu/pojemniku.
- Produkty żywnościowe przeznaczone do rozmrożenia należy równomiernie rozłożyć wewnątrz komory urządzenia. Zaleca się, aby grubsze części układać na zewnątrz. Delikatne części przykryć folią aluminiową. **Uwaga!** Krawędzie folii aluminiowej powinny znajdować się w odległości przynajmniej 2 cm od ścianek urządzenia, w przeciwnym wypadku styk folii ze ścianką może powodować iskrzenie.
- Grube partie produktów powinny być obracane kilkakrotnie.
- Mrożonki należy rozłożyć równomiernie we wnętrzu komory urządzenia. Wąskie i płaskie partie żywności ulegają szybszemu rozmrożeniu.
- Nie należy całkowicie rozmrażać produktów bogatych w tłuszcz (masło, twaróg, produkty mleczne). Wystarczy odczekać tylko kilka minut, aby mogły być zaserwowane. Jeżeli w rozmrożonym produkcie znajdują się kryształki lodu, należy wymieszać potrawę.
- Drób umieścić na odwróconym talerzu, aby ułatwić spływanie soków.
- Pieczywo należy owinać w serwetkę, aby nie dopuścić do zbytowego przesuszenia.
- Obróć potrawę w regularnych odstępach czasu.
- Zamrożoną żywność wyjąć z opakowania (pamiętać o usunięciu metalowych

klipsów zamykających). Stosując pojemniki, które mogą służyć zarówno do przechowywania żywności w zamrażarce, jak i do podgrzewania/gotowania, wystarczy jedynie zdjąć pokrywkę. W przeciwnym wypadku należy przełożyć żywność do pojemnika przeznaczonego do użycia w kuchenke mikrofalowej.

12. Ciecz, powstająca podczas rozmrażania (zwłaszcza drobiu), należy wylać. Nie dopuścić do jej zetknięcia z pozostałą żywnością.

13. Należy pamiętać, iż funkcja Rozmrażanie wymaga czasu odczekania, aby zapewnić uzyskanie jednakowej temperatury przez żywność.

## Gotowanie: Mikrofałe

**Uwaga! Przed rozpoczęciem pracy z urządzeniem należy zapoznać się ze wskazówkami opisanymi w rozdziale „Ważne instrukcje bezpieczeństwa”.**

Podczas korzystania z funkcji Mikrofałe prosimy stosować się do poniższych wskazówek:

**Skórkę** owoców oraz kielbasek należy **naciąć/nakłuć**, aby nie pękła podczas podgrzewania czy gotowania.

Przed użyciem jakiegokolwiek naczynia należy najpierw upewnić się, czy jest ono przeznaczone do stosowania w kuchenkach mikrofalowych.

Podgrzewając/gotując produkty żywnościowe o niskiej zawartości wody (np. **rozmrażając pieczywo**, przygotowując popcorn itp.) parowanie następuje bardzo szybko, dlatego też żywność może ulec zwęgleniu. Ryzyko uszkodzenia urządzenia oraz pojemnika używanego do przyrządzenia potrawy. Nie należy przekraczać sugerowanych wartości czasu gotowania. Zaleca się nadzorować cały proces gotowania.

Nie należy podgrzewać (**smażyć**) dużych ilości oleju w kuchenke mikrofalowej.

**Dania gotowe do podgrzania** należy wyjąć z oryginalnego opakowania, ponieważ nie zawsze jest ono żaroodporne. Przestrzegać instrukcji producenta.

W przypadku wstawienia do komory kuchenki **kilku naczyń/pojemników**, np. filiżanek, należy rozstawić je równomiernie na ceramicznej podstawie komory.

Nie wolno zamykać **plastikowych torebek** metalowymi klipsami. Stosować wyłącznie klipsy plastikowe. Torebkę należy nakłuć w kilku miejscach, aby umożliwić ujście pary.

Gotując żywność należy upewnić się, że osiągnęła ona **temperaturę co najmniej 70°C**.

W trakcie procesu gotowania okienko w drzwiach może zaparować, zaś **para wodna** skropli się po pewnym czasie. Jest to normalne zjawisko, które może nasilić się, gdy w pomieszczeniu panuje niska temperatura. Nie stanowi zagrożenia. Po zakończeniu gotowania należy wytrzeć wodę powstałą w wyniku skraplania się pary.

Podgrzewając płyny, stosować **pojemniki z szerszym otworem**, aby ułatwić ujście pary.

Przygotować żywność zgodnie ze wskazówkami i stosować się do sugerowanych wartości czasu gotowania oraz poziomu mocy podanych w tabelach.

Należy pamiętać, że wartości podane w tabelach mają charakter orientacyjny i mogą zmienić się w zależności od stanu początkowego, temperatury, zawartości wody oraz rodzaju żywności. Zaleca się każdorazowo dostosować czas i poziom mocy. W zależności od rodzaju produktu żywnościowego należy wydłużyć lub skrócić czas gotowania bądź zwiększyć lub zmniejszyć poziom mocy.

## Gotowanie z użyciem funkcji Mikrofale

1. Im większa ilość żywności, tym dłuższy czas gotowania. Należy pamiętać o poniższych zasadach:

podwójna ilość » podwoić czas

połowa ilości » zmniejszyć czas o połowę

2. Im niższa temperatura pożywienia, tym dłuższy czas gotowania.
3. Im rzadsza konsystencja pożywienia, tym krótszy czas gotowania.
4. Równomierne rozłożenie pożywienia we wnętrzu komory kuchenki zagwarantuje lepsze rezultaty. Równoczesne podgrzewanie różnego rodzaju produktów

żywnościowych jest możliwe, kładąc bardziej „gęste” produkty na zewnątrz ceramicznej podstawy komory, zaś mniej „gęste” na środku.

5. Drzwi urządzenia można otworzyć w dowolnym momencie. Kuchenka mikrofalowa wyłączy się automatycznie. Urządzenie wznowi pracę po zamknięciu drzwi oraz naciśnięciu przycisku Start.
6. Żywność pod przykryciem wymaga krótszego czasu grzania, dzięki czemu lepiej zachowuje wartości odżywcze. Pokrywy muszą pozwalać na przenikanie przez nie mikrofal oraz posiadać otwory dla swobodnego ujęcia pary.

## Tabele i sugestie – gotowanie warzyw

Produkt	Waga (kg)	Płyn	Moc (W)	Czas (min.)	Czas odczekania (min.)	Wskazówki
Kalafior	0.5	1/8 l	850	9-11	2-3	Położyć trochę masła na wierzchu. Pokroić w plastry.
Brokuł	0.3	1/8 l	850	6-8	2-3	
Grzyby	0.25	-	850	6-8	2-3	
Marchewka z groszkiem,	0.3	½ szklanki	850	7-9	2-3	Pokroić w kostkę lub w plastry.
Mrożone marchewki	0.25	2-3 łyżki stołowe	850	8-10	2-3	
Ziemniaki	0.25	2-3 łyżki stołowe	850	5-7	2-3	Obrać, pokroić na równe kawałki.
Papryka	0.25	-	850	5-7	2-3	Pokroić w kawałki lub w plastry.
Por	0.25	½ szklanki	850	5-7	2-3	
Mrożona brukselka	0.3	½ szklanki	850	6-8	2-3	
Kapusta	0.25	½ szklanki	850	8-10	2-3	

## Tabele sugestie – gotowanie ryb

Produkt	Waga (kg)	Moc (W)	Czas (min.)	Czas odczekania (min.)	Wskazówki
Filety rybne	0.5	600	10-12	3	Gotować pod przykryciem. Obrócić po upływie połowy czasu gotowania.
Ryba w całości	0.8	850 360	2-3 7-9	2-3	Gotować pod przykryciem. Obrócić po upływie połowy czasu gotowania. Ewentualnie zakryć cieńsze kawałki ryby.

# Gotowanie: Grill

Dla uzyskania lepszych rezultatów należy użyć rusztu znajdującego się w wyposażeniu kuchenki mikrofalowej.

**Ruszt umieścić w taki sposób, aby nie miał kontaktu z metalowymi powierzchniami komory urządzenia. Zagrożenie zwarciem i uszkodzeniem kuchenki mikrofalowej.**

## WAŻNE WSKAZÓWKI:

1. Podczas pierwszej eksploatacji może wytworzyć się dym i specyficzny zapach, jako następstwo użycia smaru w procesie produkcji.
2. Podczas gotowania z użyciem funkcji Grill szkło okienka w drzwiach nagrzewa się do bardzo wysokiej temperatury. **Trzymać dzieci z dala od urządzenia.**
3. Przed użyciem rozgrzewać grill przez 2 minuty. Jeśli nie zalecono inaczej, użyć rusztu.
4. W trakcie pracy grilla ściany komory urządzenia oraz ruszt nagrzewają się do bardzo wysokiej temperatury, dlatego zaleca się używanie rękawic kuchennych.

5. Jeśli grill pracuje przez dłuższy okres czasu, wyłączy się, by nie spowodować uszkodzenia urządzenia.
6. **Uwaga!** Jeśli żywność przyrządzana jest w naczyniach należy sprawdzić, czy są one przeznaczone do stosowania w kuchenkach mikrofalowych. Patrz rozdział „Zalecenia dotyczące stosowania odpowiednich naczyń”.
7. Podczas korzystania z grilla, plamy z przyskającego tłuszczu mogą przypalić się. Jest to normalne zjawisko.
8. Kuchenkę mikrofalową (wnętrze komory oraz akcesoria) należy czyścić każdorazowo po użyciu, jak tylko ostygnie.

## Tabele i sugestie - gotowanie: Mikrofałe + Grill

Funkcja Mikrofałe + Grill jest idealna do jednoczesnego szybkiego gotowania oraz opiekania/zarumieniania mięsa. Używając tej funkcji można przyrządzać dania „au gratin”. Mikrofałe oraz grill działają naprzemiennie: mikrofałe gotują, zaś grill opieka przyrządzaną potrawę.

Produkt	Waga (kg)	Rodzaj naczynia	Moc (W)	Czas (min.)	Czas odczekania (min.)
Makaron zapiekany (“au gratin”)	0.5	Niskie naczynie	180	17-20	3-5
Ziemniaki zapiekane (“au gratin”)	0.8	Niskie naczynie	600	24-28	3-5
Lasagne	ok. 0.8	Niskie naczynie	600	15-20	3-5
Twaróg zapiekany (“au gratin”)	ok. 0.5	Niskie naczynie	180	18-20	3-5
2 świeże udka kurczaka (grillowane)	0.2 (każde)	Niskie naczynie	360	15-20	3-5
Kurczak	ok.1.0	Wysokie, szerokie naczynie	360	40-45	3-5
Zupa cebulowa (“au gratin”)	2 naczynia x 0.2	Miseczki na zupę	360	4-8	3-5

Przed przystąpieniem do korzystania z urządzenia zaleca się sprawdzić, czy używane naczynie nadaje się do stosowania w kuchenkach mikrofalowych. Należy korzystać z naczyń przeznaczonych do używania w kuchenkach mikrofalowych.

Jeżeli zamierzają Państwo wykorzystać funkcję Mikrofałe + Grill należy upewnić się, czy stosowane naczynie jest odpowiednie do gotowania, gdy używa się obu sposobów grzania, tj. mikrofałi oraz grilla. Patrz rozdział „Zalecenia dotyczące stosowania odpowiednich naczyń”.

Należy pamiętać, że wartości podane w tabelach mają charakter orientacyjny i mogą zmienić się w zależności od stanu początkowego, temperatury, zawartości wody oraz rodzaju żywności.

W przypadku gdy czas podany w tabeli okazał się zbyt krótki, aby odpowiednio zarumienić potrawę, należy ustawić funkcję Grill na kolejne 5 – 10 minut.

## Zalecenia dotyczące stosowania odpowiednich naczyń

### Funkcja gotowania: Mikrofale

Korzystając z powyższej funkcji należy pamiętać, że mikrofałe odbijają się od powierzchni metalowych. Przenikają natomiast przez szkło, porcelanę, glinę, tworzywa sztuczne i papier.

Z tego względu w kuchence mikrofalowej nie wolno używać metalowych garnków ani naczyń/pojemników z metalowymi elementami lub zdobieniami. Powyższe zalecenie dotyczy również wyrobów szklanych i ceramicznych z metalowymi zdobieniami lub zawierających metal (np. szkło ołowiowe). Nie stosować naczyń drewnianych.

Należy stosować naczynia/pojemniki wykonane ze szkła (żaroodpornego), porcelany, ceramiki lub żaroodpornego plastiku. Naczyn/pojemników z kryształu i porcelany używać w kuchence mikrofalowej wyłącznie przez krótki okres czasu, np. do rozmrażania lub odgrzewania potraw.

### Test przydatności naczynia

Wstawić naczynie/pojemnik do komory kuchenki mikrofalowej, na ok. 20 sekund ustawić najwyższy poziom mocy. Jeśli naczynie/pojemnik jest zimne lub ledwo ciepłe, nadaje się do stosowania w kuchenkach mikrofalowych. W przypadku gdy jest bardzo gorące lub powoduje iskrzenie wewnątrz komory urządzenia, nie nadaje się do stosowania w kuchenkach mikrofalowych.

Prosimy pamiętać o przestrzeganiu czasu oczekiwania oraz obracaniu porcji mięsa.

O ile nie zalecono inaczej, podczas gotowania należy użyć ceramicznej podstawy komory.

Wartości podane w tabelach odnoszą się do nierozgrzanej kuchenki mikrofalowej. Nie zachodzi potrzeba wstępnego nagrzewania urządzenia.

Przyrządzana żywność przekazuje ciepło do naczynia/pojemnika. Ryzyko poparzenia! Zaleca się użycie rękawic kuchennych.

### Funkcja gotowania: Grill

Stosować naczynia żaroodporne, tj. odporne na działanie wysokich temperatur – co najmniej 250°C.

Nie używać naczyń z tworzyw sztucznych.

### Funkcja gotowania: Mikrofale + Grill

Należy upewnić się, czy stosowane naczynie jest odpowiednie do gotowania, gdy używa się obu sposobów grzania, tj. mikrofały oraz grilla.

### Pojemniki i folia wykonane z aluminium

Wstawiając do komory kuchenki dania gotowe do podgrzania w pojemnikach aluminiowych lub owinięte w folię aluminiową, należy pamiętać:

Stosować się do zaleceń producenta podanych na opakowaniu.

Pojemniki aluminiowe nie powinny być wyższe niż 3 cm ani nie powinny stykać się ze ścianami komory urządzenia (minimalny odstęp to 3 cm). Zdjąć aluminiowe wieczko.

Pojemnik aluminiowy ustawić bezpośrednio na talerzu obrotowym. W przypadku użycia rusztu zaleca się umieścić pojemnik na talerzu porcelanowym. Nigdy nie stawiać aluminiowego pojemnika bezpośrednio na ruszcie.

Czas gotowania wydłuża się, ponieważ mikrofałe przenikają żywność od góry. W razie wątpliwości użyć naczynia/pojemnika przeznaczonego do stosowania w kuchenkach mikrofalowych.

Folię aluminiową można wykorzystać do odbijania mikrofał w trakcie procesu rozmrażania. W ten sposób można chronić przed przegrzaniem delikatną żywność (drób, mięso mielone).

**Ważne:** folia aluminiowa nie powinna stykać się ze ścianami komory kuchenki mikrofalowej, gdyż może wystąpić iskrzenie.

## Pokrywki

Zaleca się używanie szklanych lub plastikowych pokrywek bądź folii, ponieważ:

1. zapobiegają nadmiernemu parowaniu (zwłaszcza w trakcie długich procesów gotowania).
2. proces gotowania przebiega szybciej.
3. żywność nie wysusza się.
4. żywność zachowuje naturalny aromat.

Pokrywki powinny mieć otwory, by w naczyniu nie powstawało zbyt wysokie ciśnienie. Plastikowe torebki należy nakłuć. Żywność dla dzieci podgrzewać w butelkach bez smoczków oraz słoikach bez nakrętek: ryzyko rozsadzenia pojemnika!

Tabela – pojemniki

Rodzaj naczynia	Funkcja	Mikrofałe		Grill	Mikrofałe + Grill
		Rozmrażanie / podgrzewanie	Gotowanie		
<b>Szkoło i porcelana 1)</b> Nie żaroodporne, możliwość mycia w zmywarce.		tak	tak	nie	nie
<b>Ceramika glazurowana</b> Żaroodporne szkło i porcelana		tak	tak	tak	tak
<b>Naczynia ceramiczne, fajans</b> Nieglazurowane, glazurowane bez metalowych zdobień		tak	tak	nie	nie
<b>Naczynia gliniane</b> Glazurowane Nieglazurowane		tak nie	tak nie	nie nie	nie nie
<b>Naczynia plastikowe 2)</b> Żaroodporne do 100°C Żaroodporne do 250°C		tak tak	nie tak	nie nie	nie nie
<b>Folie plastikowe 3)</b> Folia spożywcza Celofan		nie tak	nie tak	nie nie	nie nie
<b>Papier, tektura, pergamin 4)</b>		tak	nie	nie	nie
<b>Metal</b> Folia aluminiowa Pojemniki aluminiowe 5) Akcesoria (ruszt)		tak nie tak	nie tak tak	tak tak tak	nie tak tak

1. Bez złotych ani srebrnych zdobień. Szkoło ołowiowe jest nieodpowiednie.
2. Należy przestrzegać zaleceń producenta!
3. Nie używać metalowych klipsów do zamykania torebek. Nakłuć torebki. Folię stosować tylko do przykrywania żywności.

4. Nie używać papierowych talerzy.
5. Stosować wyłącznie płytkie aluminiowe naczynia/pojemniki bez pokrywek. Aluminium nie może stykać się ze ścianami komory urządzenia.



## Czyszczenie i pielęgnacja

By utrzymać urządzenie w dobrym stanie, zaleca się regularne czyszczenie.

**Uwaga!** Czyścić regularnie urządzenie, dokładnie usuwając resztki jedzenia z powierzchni wewnętrznych. W przeciwnym wypadku może dojść do **uszkodzenia urządzenia oraz wystąpienia niebezpiecznych sytuacji.**

**Uwaga!** Przed przystąpieniem do czyszczenia należy odłączyć urządzenie od zasilania.

**Nie zaleca się stosować czyszciw metalicznych, zmywaków druczianych czy jakichkolwiek innych produktów, które mogą zarysować powierzchnię.**

**Nie należy czyścić urządzenia za pomocą urządzeń parowych lub wodą pod ciśnieniem.**

### Czyszczenie obudowy

Obudowę należy czyścić miękką szmatką oraz letnią wodą z dodatkiem mydła bądź delikatnych środków myjących. Następnie wytrzeć do sucha.

Natychmiast usuwać plamy z wapnia, tłuszczu, skrobi lub białka jajek. Ryzyko korozji.

Nie wolno dopuścić, aby woda dostała się do środka urządzenia.

### Czyszczenie wnętrza

Po każdym użyciu ściany komory kuchenki wytrzeć wilgotną szmatką. Jest to najprostszy sposób usuwania resztek jedzenia i utrzymania urządzenia w czystości.

By usunąć zaschnięty brud, należy użyć delikatnego środka czyszczącego. **Nie wolno używać spray'ów do czyszczenia piekarników, agresywnych środków czyszczących ani środków o właściwościach ściernych.**

**Powierzchnię styku drzwi z urządzeniem należy czyścić regularnie, by zagwarantować prawidłowe działanie kuchenki mikrofalowej. Czyścić miękką szmatką oraz letnią wodą z dodatkiem delikatnych środków myjących. Wytrzeć do sucha.**

Upewnić się, że przez otwory wentylacyjne do środka urządzenia nie przedostaje się żadna ciecz.

Regularnie czyścić spód komory, zwłaszcza w przypadku rozlania się płynów.

Jeżeli wnętrze komory jest bardzo zabrudzone (np. zaschnięty brud), należy ustawić szklankę wody na ceramicznej podstawie komory, a następnie włączyć urządzenie na 2 – 3 minuty na najwyższym poziomie mocy. Uwolniona para wodna zmiękczy zanieczyszczenia, które będzie można łatwo usunąć miękką ściereczką.

Nieprzyjemne zapachy (np. z gotowania ryby) można wyeliminować w prosty sposób. Do szklanki wody dodać kilka kropel soku z cytryny. Następnie do szklanki włożyć łyżeczkę, by nie dopuścić do wrzenia. Podgrzewać przez 2 - 3 minuty na najwyższym poziomie mocy.

### Czyszczenie górnej części komory urządzenia

Opuszczana grzałka grilla umożliwia wyczyszczenie górnej części komory kuchenki mikrofalowej.

**By uniknąć poparzenia, zaleca się, aby po zakończeniu użytkowania pozwolić, by urządzenie ostygło.** Następnie:

1. Obrócić zaczep grzałki grilla o 90°C (1).
2. Delikatnie opuścić grzałkę grilla (2). **Nie stosować siły.**
3. Po wyczyszczeniu górnej części komory urządzenia, zamocować z powrotem grzałkę grilla (2), przeprowadzając

opisane czynności w odwrotnej kolejności.

**UWAGA!** Zaczep opuszczanej grzałki grilla (1) może wypaść podczas obracania. W tym przypadku należy włożyć go w otwór w górnej części komory urządzenia, a następnie obrócić o 90°C do pozycji, w której zaczepia się opuszczaną grzałkę grilla (2).

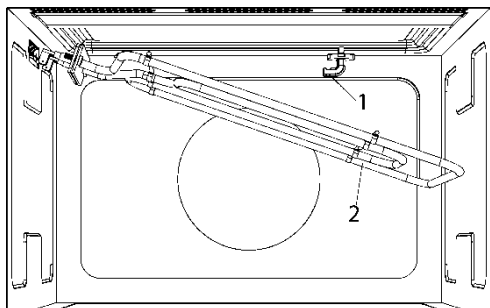

## Rozwiązywanie problemów

**UWAGA!** Wszelkiego rodzaju naprawy urządzenia powinny być wykonywane przez pracowników autoryzowanego serwisu technicznego lub wykwalifikowanego specjalistę. Naprawy przeprowadzane przez inne osoby mogą doprowadzić do uszkodzenia urządzenia i narażenia użytkownika na niebezpieczeństwo.

Przed wezwaniem serwisu prosimy zapoznać się z listą najczęstszych usterek, gdyż wiele z nich mogą Państwo usunąć samodzielnie.

• **Brak informacji na wyświetlaczu**  
**Sprawdzić, czy:**

- Wyłączono podświetlenie zegara (patrz rozdział „Ustawienia podstawowe”).

• **Panel sterujący nie reaguje na dotyk!**  
**Sprawdzić, czy:**

- Włączono blokadę uruchomienia (patrz rozdział „Ustawienia podstawowe”).

• **Urządzenie nie działa! Sprawdzić, czy:**

- Wtyczka jest prawidłowo włożona do gniazdka sieciowego.

- W sieci jest zasilanie.

- Drzwi zostały dokładnie zamknięte. Przy zamykaniu słychać kliknięcie.

## Czyszczenie akcesoriów

Akcesoria czyścić po każdym użyciu. W przypadku silnych zabrudzeń najpierw namoczyć je w wodzie, a następnie umyć używając szczoteczki lub gąbki. Akcesoria można także myć w zmywarce.

Upewnić się, że ceramiczna podstawa komory oraz wsporniki zawsze są czyste. Nie uruchamiać urządzenia bez zamontowanej ceramicznej podstawy oraz wsporników.

- Pomiędzy drzwiami a obudową nie znajdują się ciała obce.

• **Podczas pracy urządzenie wydaje dziwne dźwięki! Sprawdzić, czy:**

- W komorze urządzenia pojawia się łuk elektryczny, gdyż użyto metalowych przedmiotów (patrz rozdział „Zalecenia dotyczące stosowania odpowiednich naczyń”).

- Naczynie/pojemnik styka się ze ścianami komory urządzenia.

- Wewnątrz komory nie pozostawiono łyżek, widelców lub innych metalowych przedmiotów.

• **Żywność nie podgrzewa się albo podgrzewa się bardzo powoli!**  
**Sprawdzić, czy:**

- Użyto omyłkowo metalowego naczynia/pojemnika.

- Ustawiono prawidłowy czas i poziom mocy gotowania.

- W mikrofalówce umieszczono większą lub bardziej zmrożoną ilość żywności.

• **Żywność jest zbyt gorąca, wysuszona lub przypalona!** Sprawdzić, czy ustawiono prawidłowy czas i poziom mocy gotowania.

- **Po zakończeniu pracy urządzenie wydaje dźwięki!** To normalna sytuacja, będąca wynikiem dalszej pracy wentylatora chłodzącego. Po wystarczającym obniżeniu temperatury, wentylator wyłączy się.
- **Po włączeniu urządzenia, oświetlenie nie działa!** Jeśli wszystkie inne funkcje działają prawidłowo, prawdopodobnie jest to przyczyną przepalanej żarówki. Urządzenie można używać.
- **Na wyświetlaczu pojawił się komunikat „cErr”!** Odłączyć wtyczkę od zasilania, odczekać ok. 5 sekund. Podłączyć urządzenie do zasilania, komunikat zniknął z wyświetlacza. Urządzenie można używać.

### Wymiana żarówki

Wymiany żarówki może dokonać wyłącznie pracownik autoryzowanego serwisu technicznego. Konieczny będzie demontaż urządzenia.

## Właściwości techniczne

### Dane techniczne

- Napięcie..... (Patrz tabliczka znamionowa)
- Moc znamionowa..... 2700 W
- Moc grilla..... 1250 W
- Moc mikrofal..... 850 W
- Częstotliwość mikrofal ..... 2450 MHz
- Wymiary zewnętrzne (Szer x Wys x Gł)..... 595 × 390 × 334 mm
- Wymiary wewnętrzne (Szer x Wys x Gł)..... 350 × 220 × 280 mm
- Pojemność..... 22 l
- Waga ..... 22 kg

## Opakowanie i wycofanie z eksploatacji

### Opakowanie

Powyższy symbol oznacza, że wszystkie materiały zastosowane do opakowania są nieszkodliwe dla środowiska naturalnego, w 100% nadają się do odzysku.

Po rozpakowaniu urządzenia prosimy Państwa o usunięcie elementów opakowania w sposób nie zagrażający środowisku.

### Wycofanie z eksploatacji

Niniejsze urządzenie posiada oznaczenia zgodne z Dyrektywą Europejską 2012/19/EU w sprawie zużytego sprzętu elektrycznego i elektronicznego (WEEE). Powyższy symbol umieszczony na produkcie lub na

dołączonych do niego dokumentach oznacza, że ten produkt nie jest klasyfikowany jako odpad z gospodarstwa domowego.

Urządzenie, z przeznaczeniem jego złomowania, należy zdać w odpowiednim punkcie utylizacji odpadów, w celu recyklingu komponentów elektrycznych i elektronicznych. Zapewniając prawidłowe złomowanie niniejszego urządzenia przyczynią się Państwo do ograniczenia ryzyka wystąpienia negatywnego wpływu na środowisko i zdrowie ludzi, które mogłoby zaistnieć w przypadku niewłaściwej utylizacji urządzenia.

Dodatkowe informacje na temat utylizacji, złomowania i recyklingu opisywanego urządzenia można uzyskać w lokalnym urzędzie miasta, w miejskim

przedsiębiorstwie utylizacji odpadów lub w sklepie, w którym produkt został zakupiony.

Przed złomowaniem zawsze należy doprowadzić urządzenie do stanu nieprzydatności, odcinając kabel elektryczny.

## Wskazówki dotyczące montażu

---

### Przed montażem

---

Przed podłączeniem urządzenia do sieci zasilającej należy **upewnić się, że napięcie i częstotliwość w sieci** mają wartości identyczne jak na tabliczce znamionowej urządzenia.

Otworzyć drzwi urządzenia, **wyjąć z niego wszystkie akcesoria**, a następnie usunąć opakowanie.

**Uwaga!** Front urządzenia może być pokryty folią ochronną. Przed pierwszym uruchomieniem należy ją ostrożnie usunąć, poczynając od dolnej części urządzenia.

**Należy upewnić się, czy urządzenie nie uległo uszkodzeniu** podczas transportu. Sprawdzić, czy drzwi urządzenia otwierają i zamykają się prawidłowo, a powierzchnia wewnętrzna i zewnętrzna nie posiada zarysowań. W przypadku jakichkolwiek uszkodzeń, należy zgłosić się do autoryzowanego serwisu technicznego.

**NIE UŻYWAĆ URZĄDZENIA**, jeśli: kabel zasilający lub wtyczka są uszkodzone; urządzenie nie działa prawidłowo; urządzenie zostało uszkodzone lub upuszczone. W przypadku zaistnienia powyższych sytuacji, prosimy o kontakt z autoryzowanym serwisem technicznym.

Ustawić urządzenie na płaskiej i stabilnej powierzchni z dala od źródeł ciepła, odbiorników radiowych i telewizyjnych.

**Podczas instalacji należy zachować ostrożność, aby kabel zasilający z tyłu urządzenia nie miał kontaktu z wilgocią**

**lub ostrymi przedmiotami. Wysokie temperatury mogą uszkodzić kabel zasilający.**

**Uwaga! Po montażu urządzenia gniazdko sieci zasilającej oraz wtyczka powinny być łatwo dostępne.**

### Po montażu

---

Urządzenie jest wyposażone w kabel zasilający oraz wtyczkę przeznaczoną do prądu jednofazowego o napięciu 230-240V ~ 50 Hz.

**Montaż urządzenia na trwałej podstawie powinien być przeprowadzony przez wykwalifikowanego specjalistę.**

Urządzenie powinno zostać zainstalowane do biegunowego wyłącznika elektrycznego (bezpiecznika) o minimalnej odległości 3 mm pomiędzy stykami.

**UWAGA: URZĄDZENIE MUSI BYĆ UZIEMIONE.**

**Producent ani Sprzedawca nie ponosi odpowiedzialności** za szkody wyrządzone ludziom, ich mieniu lub zwierzętom, które powstały w wyniku nieprzestrzegania instrukcji montażu.

**Urządzenie będzie działało prawidłowo tylko** w przypadku odpowiednio zamkniętych drzwi.

Przed pierwszym użyciem należy dokładnie wyczyścić komorę urządzenia oraz akcesoria zgodnie z instrukcjami zawartymi w rozdziale „Czyszczenie i pielęgnacja”.

# Содержание

<b>Сведения по технике безопасности....</b>	<b>30</b>	<b>Готовка с использованием микроволн</b>	<b>47</b>
Безопасность детей и лиц с ограниченными возможностями .....	30	Готовка с использованием микроволн...	48
Общие правила техники безопасности .....	31	Таблицы и предложения – Готовка овощей.....	48
Установка .....	33	<b>Готовка с использованием функции Гриль .....</b>	<b>49</b>
Очистка и обслуживание .....	34	Таблицы и советы – Микроволны и гриль .....	50
Сервисное обслуживание и ремонт ...	35	<b>Какой тип жаропрочной посуды можно использовать?.....</b>	<b>51</b>
Во избежание повреждения печи или возникновения других опасных ситуаций, следуйте этим инструкциям .....	35	Функция микроволн.....	51
<b>Преимущества микроволновой печи .</b>	<b>37</b>	Как протестировать посуду, которую вы хотите использовать .....	51
Как работает микроволновая печь .....	37	Функция Гриль.....	51
Почему еда нагревается .....	37	Режим .....	51
<b>Описание микроволновой печи .....</b>	<b>38</b>	Алюминиевые емкости и фольга .....	51
Описание функций.....	39	Крышки .....	52
Настройка часов .....	40	Таблица типов посуды.....	52
Скрыть/отобразить часы на дисплее .....	40	<b>Очистка и обслуживание микроволновой печи .....</b>	<b>53</b>
Блокировка в целях безопасности .....	40	Передние поверхности .....	53
<b>Основные функции.....</b>	<b>41</b>	Внутренняя поверхность микроволновой печи .....	53
Микроволны .....	41	Потолок внутренней камеры микроволновой печи .....	53
Гриль .....	41	Аксессуары.....	54
Микроволны + Гриль .....	41	<b>Что нужно делать, если микроволновая печь не работает? .....</b>	<b>54</b>
Разморозка по времени (настройка вручную) .....	42	Замена лампочки .....	55
Разморозка по весу (автоматическая).....	42	<b>Технические характеристики .....</b>	<b>55</b>
<b>Специальные функции .....</b>	<b>43</b>	Спецификации .....	55
Специальная функция: Разогрев пищи .....	43	<b>Защита окружающей среды .....</b>	<b>56</b>
<b>Во время работы микроволновой печи....</b>	<b>44</b>	<b>Инструкции по монтажу .....</b>	<b>56</b>
Прерывание цикла готовки .....	44	Перед монтажом .....	56
Изменение параметров .....	44	После монтажа.....	57
Отмена цикла готовки .....	44	<b>Установка микроволновой печ .....</b>	<b>84</b>
Окончание цикла готовки .....	45		
<b>Разморозка.....</b>	<b>45</b>		
Общие инструкции по разморозке.....	46		

## Сведения по технике безопасности



Перед установкой и эксплуатацией прибора внимательно ознакомьтесь с приложенным руководством. Производитель не несет ответственность за травмы и повреждения, полученные/вызванные неправильной установкой и эксплуатацией. Позаботьтесь о том, чтобы данное руководство было у Вас под рукой на протяжении всего срока службы прибора.

### Безопасность детей и лиц с ограниченными возможностями

**ВНИМАНИЕ!** Существует риск удушья, получения травм или стойких нарушений нетрудоспособности.

- Данный прибор может эксплуатироваться детьми старше 8 лет и лицами с ограниченными физическими, сенсорными или умственными способностями или с недостаточным опытом или знаниями только при условии нахождения под присмотром лица, отвечающего за их безопасность.
- Не оставляйте детей без присмотра вблизи электроприбора.
- Храните все упаковочные материалы вне досягаемости детей.
- **ВНИМАНИЕ:** Электроприбор и его открытые участки нагреваются во время использования. Будьте осторожны, не прикасайтесь к горячим элементам. Дети до 8 лет могут находиться вблизи электроприбора только под постоянным присмотром взрослых.
- **ВНИМАНИЕ:** При работе электроприбора в комбинированном режиме детям разрешается использовать его только под присмотром взрослых из-за повышенных температур.

- Если прибор оснащен функцией «Защита от детей», рекомендуется включить эту функцию.
- Очистка и доступное пользователю техническое обслуживание не должно производиться детьми без присмотра.

## Общие правила техники безопасности

- Данный прибор предназначен для домашнего использования; не используйте прибор в гостиницах, магазинах, офисах и других подобных местах.
- Во время работы прибора его внутренняя камера сильно нагревается. Не прикасайтесь к нагревательным элементам внутри прибора. Помещая в прибор или извлекая из него посуду или аксессуары, всегда используйте кухонные перчатки.
- **ВНИМАНИЕ:** Не нагревайте жидкости и другие продукты в герметичных контейнерах. Они могут взорваться.
- Используйте только ту посуду, которая подходит для использования в микроволновой печи.
- При нагреве продуктов в пластиковых или бумажных контейнерах не оставляйте прибор без присмотра: может произойти возгорание.
- Прибор предназначен для нагревания продуктов и напитков. Подсушивание продуктов, сушка одежды, разогрев грелок, шлепанцев, губок, влажной одежды и т.п. несет в себе риск травм, возгорания или пожара.
- **Предостережение!** Запрещается пользоваться печью, если:
  - Дверца не закрыта должным образом;
  - Петли дверцы повреждены;
  - Контактная поверхность между дверцей и передней частью печи повреждена;
  - Смотровое стекло дверцы повреждено;

- Внутри микроволновой печи часто возникает электрическая дуга при отсутствии каких-либо металлических предметов.

Печь может быть вновь использована только после того, как ее ремонт будет выполнен специалистом Службы технической поддержки.

- При появлении дыма выключите прибор или извлеките вилку сетевого шнура из розетки и не открывайте дверцу, чтобы не допустить приток воздуха к источнику возгорания.
- Разогревание в микроволновой печи напитков может привести к задержанному бурному вскипанию. Следует проявлять осторожность при извлечении контейнера.

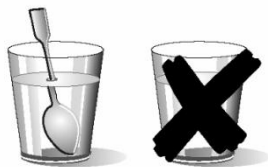

- Соблюдайте осторожность при нагревании жидкостей! Жидкости (вода, кофе, чай, молоко и т.д.) практически достигают температуры кипения в печи; если в этот момент их сразу вынуть из печи, они могут выплеснуться из контейнеров.

#### ОПАСНОСТИ ТРАВМ И ОЖОГОВ!

Чтобы избежать подобной ситуации при нагреве жидкостей, поместите чайную ложку или стеклянную палочку внутрь контейнера.

- Содержимое бутылочек и баночек с детским питанием необходимо перемешать или взболтать и проверить температуру перед употреблением, чтобы избежать ожогов.
- Не следует нагревать в приборе как яйца в скорлупе, так и яйца, сваренные вкрутую, так как они могут взорваться даже после завершения нагрева при помощи СВЧ.



- **Предостережение!** Запрещается нагревать чистый спирт или алкогольные напитки в микроволновой печи.  
**ОПАСНОСТЬ ВОЗГОРАНИЯ!**
- **ВНИМАНИЕ:** Во избежание перегрева или сгорания пищи очень важно, чтобы не были выбраны длительные периоды времени работы или уровень мощности, которые являются чрезмерными для нагрева небольшого количества пищи. Например, булочка может сгореть через 3 минуты, если выбрана слишком большая мощность.
- Для приготовления тостов используйте только функцию Гриль, и все время держите печь под присмотром. Если вы будете использовать комбинированную функцию для поджаривания хлеба, тосты очень быстро загорятся.
- Следите, чтобы силовые кабели и другие электроприборы не касались горячей дверцы или не попадали в печь. Изоляция кабеля может расплавиться. Опасность короткого замыкания!

## Установка

- Электрическая система должна быть оснащена средствами отключения с размыканием контактов во всех полюсах, обеспечивающими полное отключение в условиях перенапряжения категории III.
- Если для электрического подключения используется штепсельная вилка, она должна быть доступна после монтажа.
- При установке руководствуйтесь действующими нормами.
- Установленные устройства должны обеспечивать защиту от случайного прикосновения к электропроводникам.

- **ВНИМАНИЕ:** прибор должен быть заземлен.
- **ВНИМАНИЕ!** Данный электроприбор является встраиваемым. Пожалуйста, обратитесь к последним страницам настоящего руководства пользователя для получения подробной информации по установочным размерам.

## Очистка и обслуживание

- **ВНИМАНИЕ:** Перед выполнением операций по Очистка и обслуживание отключите прибор от сети электропитания.
- Прибор следует регулярно чистить, а также удалять из него какие бы то ни было остатки продуктов.
- Если не поддерживать прибор в чистом состоянии, это может привести к повреждению его поверхности, что, в свою очередь, может неблагоприятно повлиять на срок службы прибора и даже привести к несчастному случаю.
- Не используйте жесткие абразивные чистящие средства или острые металлические скребки для чистки стеклянной дверцы, так как ими можно поцарапать его поверхность, в результате чего стекло может лопнуть.
- Не используйте парочистители для очистки прибора.
- Контактные поверхности дверцы (передняя часть внутренней камеры и внутренняя сторона дверцы) должны содержаться в чистоте, чтобы обеспечить правильную работу печи.
- Пожалуйста, следуйте инструкциям по очистке, приведенным в разделе "Очистка и техническое обслуживание микроволновой печи".
- **ВНИМАНИЕ:** Перед заменой лампы убедитесь, что электроприбор выключен, чтобы избежать возможности удара электрическим током. Пожалуйста, обратитесь к

## разделу «ЗАМЕНА ЛАМПОЧКИ ОСВЕЩЕНИЯ МИКРОВОЛНОВОЙ ПЕЧИ».

### Сервисное обслуживание и ремонт

- **ВНИМАНИЕ:** Перед выполнением операций по Сервисное обслуживание и ремонт отключите прибор от сети электропитания.
- **ВНИМАНИЕ:** Все операции по обслуживанию и ремонту прибора, в ходе которых требуется снятие кожуха, защищающего от микроволнового излучения, должны выполняться только квалифицированным специалистом.
- **ВНИМАНИЕ:** Если дверца или дверное уплотнение повреждено, прибором пользоваться нельзя, пока он не будет отремонтирован квалифицированным специалистом.
- В случае повреждения шнура питания во избежание несчастного случая он должен быть заменен изготовителем, авторизованным сервисным центром или специалистом с равнозначной квалификацией.
- Ремонт и техническое обслуживание, особенно токоведущих частей, могут быть выполнены только специалистом, уполномоченным изготовителем печи.

### Во избежание повреждения печи или возникновения других опасных ситуаций, следуйте этим инструкциям

- Никогда не включайте микроволновую печь, когда она пустая. Если внутри печи нет никакой пищи, может возникнуть избыточный электрический заряд, и печь может быть повреждена. **ОПАСНОСТЬ ПОВРЕЖДЕНИЯ ПРИБОРА!**

- Для тестирования программ печи поместите стакан воды внутрь печи. Вода поглощает микроволны, и печь не будет повреждена.
- Запрещается закрывать или загораживать вентиляционные отверстия.
- Используйте только посуду, подходящую для использования в микроволновой печи. Перед использованием посуды и контейнеров в микроволновой печи, убедитесь, что они подходят для этого (см. раздел о типах посуды).
- Никогда не снимайте слюды крышку на потолке духового шкафа! Это покрытие останавливается жир и кусочки пищи повреждения микроволновый генератор.
- Не храните легковоспламеняющиеся объекты внутри печи, так как они могут загореться при включении печи.
- Не используйте печь для хранения продуктов.
- Не используйте печь для жарки, поскольку невозможно контролировать температуру масла при нагреве его микроволнами.
- Керамическое основание во внутренней камере может нести максимальную нагрузку 8 кг. Чтобы не повредить печь, не следует превышать такую нагрузку.

## Преимущества микроволновой печи

В обычной плите тепло, которое излучается через конфорки или газовые горелки, медленно проникает снаружи внутрь пищи. Вследствие этого, существует большая потеря энергии за счет нагревания воздуха, компонентов духовки и контейнеров, в которых находится пища.

В микроволновой печи тепло генерируется самими продуктами, то есть тепло идет изнутри пищи наружу. В данном случае не происходит потери тепла за счет нагревания воздуха, стенок внутренней камеры микроволновой печи, тарелок или контейнеров (при условии, что используется безопасная для использования в микроволновых печах посуда). Другими словами это означает, что нагревается только пища.

Микроволновые печи имеют следующие преимущества:

1. Общая экономия времени приготовления - уменьшение времени готовки на 3/4 по сравнению с обычной готовкой.
2. Сверхбыстрая разморозка продуктов, снижающая тем самым опасность размножения бактерий.
3. Энергосбережение.
4. Сохранение пищевой ценности продуктов из-за сокращения времени приготовления.
5. Легкая очистка.

### Как работает микроволновая печь

Микроволновая печь содержит клапан высокого напряжения, который называется магнетрон, преобразующий электрическую энергию в энергию микроволн. Эти электромагнитные волны направляются внутрь духовки с помощью волновода и распространяются при

помощи металлических рассеивателей или керамического основания.

Внутри микроволновой печи микроволны распространяются во всех направлениях и отражаются металлическими стенками, тем самым равномерно проникая в пищу.

### Почему еда нагревается

Большинство продуктов содержат воду, и молекулы воды начинают вибрировать под воздействием микроволн.

Трение между молекулами способствует выделению тепла, которое повышает температуру продуктов, что позволяет разморозить, приготовить или сохранить их горячими.

Поскольку тепло образуется внутри продуктов:

- Пища может быть приготовлена без каких-либо жидкостей или жиров/масел, либо с помощью очень небольшого их количества;
- Разморозка, разогрев или приготовление пищи в микроволновой печи происходит быстрее, чем в обычной духовке;
- В продуктах сохраняются витамины, минералы и питательные вещества;
- Естественный цвет и запах продуктов не меняются.

Микроволны проходят сквозь фарфор, стекло, картон или пластик, но не через металл. По этой причине в микроволновой печи нельзя использовать металлические контейнеры или контейнеры с металлическими частями.

Микроволны отражаются от металла...

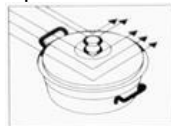

...но проходят через стекло и фарфор...

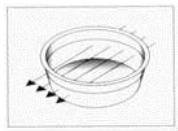

...и поглощаются продуктами.



## Описание микроволновой печи

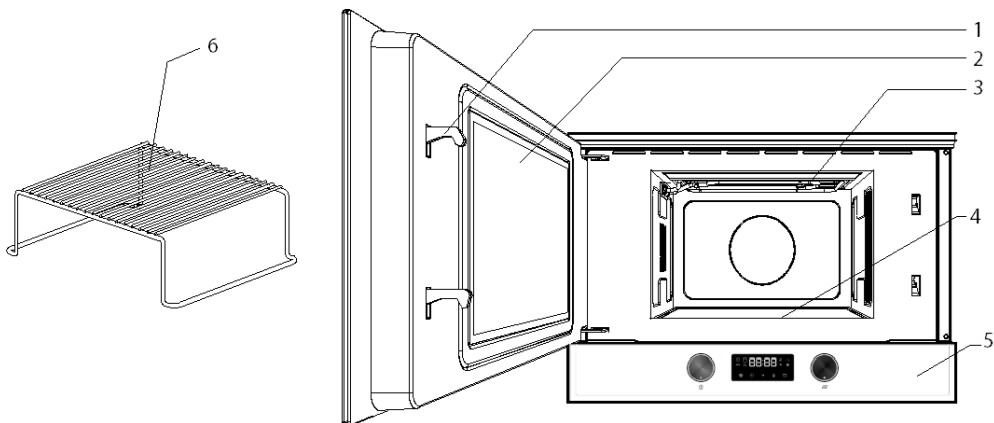

1. Фиксаторы
2. Стекло дверцы
3. Гриль

4. Керамическое основание
5. Панель управления
6. Решетка

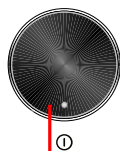

1



2

3

4

5

6

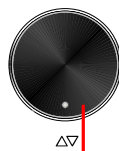

7

1. Поворотный переключатель выбора функций
2. Клавиша запуска /Стоп
3. Клавиша Часы
4. Клавиша ОК
5. Клавиша блокировки в целях безопасности
6. Клавиша открытия дверцы
7. Поворотный переключатель

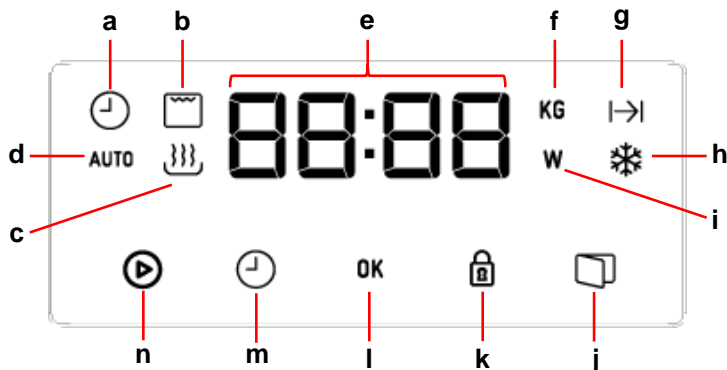

- a** Индикатор часов
- b** Индикатор функции Гриль
- c** Индикатор функции Микроволны
- b + c** Индикатор функции Гриль + Микроволны
- d** Индикатор специальной функции
- e** Экран
- f** Индикатор разморозки по весу
- g** Индикатор продолжительности цикла готовки
- h** Индикатор разморозки по времени
- i** Индикатор мощности
- j** Клавиша открытия дверцы
- k** Клавиша блокировки в целях безопасности
- l** Клавиша ОК
- m** Клавиша Часы
- n** Клавиша запуска /Стоп

### Описание функций

Символ	Описание	Мощность микроволновой печи	Продукты
	Микроволны	90 W	Медленное размораживание для деликатных продуктов, сохранение пищи в горячем виде
		180 W	Готовка на слабом огне, варка риса
		360 W	Быстрая разморозка Растапливание масла Нагревание детского питания
		600 W	Готовка овощей и других продуктов Деликатная готовка и нагрев, Нагрев и приготовление небольшого количества пищи Готовка деликатных продуктов
		850 W	Быстрая готовка и нагрев жидкостей и других продуктов
	Микроволны + Гриль	90 W	Приготовление тостов
		180 W	Приготовление мяса и птицы с румяной корочкой
		360 W	Готовка пирогов и блюд, посыпанных сыром
	Гриль	---	Приготовление пищи на гриле

# Основные настройки

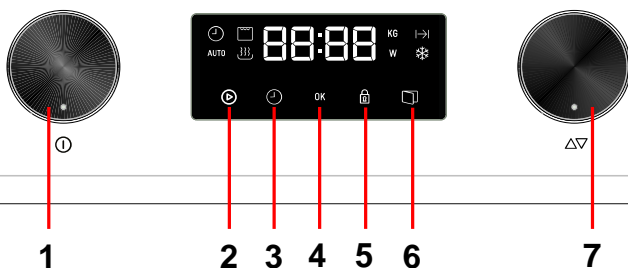

## Настройка часов

После первого подключения вашей микроволновой печи или после сбоя питания дисплей часов начнет мигать, показывая, что отображаемое время не является правильным. Для установки часов, выполните следующие действия:

1. Нажмите клавишу Часы (2), когда на дисплее отображения часов / продолжительности цикла отображаются часы. Цифры часов начнут мигать.
2. Введите значение минут, повернув Поворотный переключатель (7) в любом направлении.
3. Еще раз нажмите клавишу Часы (2) для настройки минут. Цифры минут начнут мигать.
4. Введите значение минут, повернув Поворотный переключатель (7) в любом направлении.
5. Для завершения еще раз нажмите клавишу Часы (2).

## Скрыть/отобразить часы на дисплее

Если вы не хотите, чтобы на дисплее отображались часы, их можно скрыть, нажав и удерживая клавишу Часы (3) в

течение 3 секунд. Точки, разделяющие часы и минуты, будут мигать, но остальная индикация часов будет скрыта. Если вы захотите вновь увидеть индикацию часов, еще раз нажмите клавишу Часы (3) на 3 секунды.

## Блокировка в целях безопасности

Можно заблокировать работу печи (например, чтобы дети не могли ее использовать).

1. Для блокировки печи нажмите и удерживайте клавишу блокировки в целях безопасности (5) в течение 3 секунд. Микроволновая печь подаст звуковой сигнал, и загорится индикатор блокировки в целях безопасности “”. Печь заблокирована и не может быть использована в таком состоянии.
2. Чтобы разблокировать микроволновую печь, еще раз нажмите и удерживайте клавишу блокировки в целях безопасности (5) в течение 3 секунд. Микроволновая печь подаст звуковой сигнал, и индикатор блокировки в целях безопасности погаснет.



## Основные функции

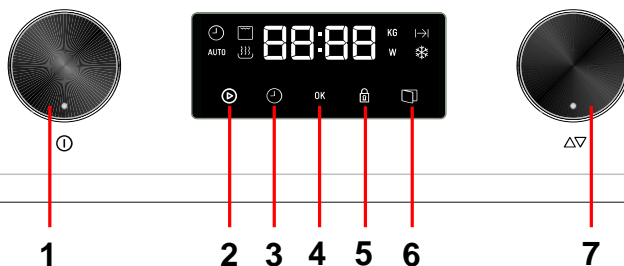

### Микроволны

Используйте данную функцию для приготовления и нагрева овощей, картофеля, риса, рыбы и мяса.

1. Поворачивайте поворотный переключатель выбора функций (1) до тех пор, пока не замигает индикатор функции Микроволны. Дисплей отображения продолжительности цикла показывает мигающую индикацию 10:00.
2. Поворачивайте поворотный переключатель (7) в любую сторону для настройки продолжительности готовки.
3. Нажмите клавишу ОК (4) для подтверждения настройки. На дисплее питания будет мигать значение мощности микроволн. Индикатор мощности микроволн начинает мигать.
4. Поворачивайте поворотный переключатель (7) в любую сторону для настройки уровня мощности микроволн. Если вы не повернете этот переключатель, печь будет работать на мощности 850 Вт.
5. Нажмите клавишу ОК (4) для подтверждения настройки.
6. Нажмите Клавиша запуска /Стоп (2). Печь начнет работу.

### ПРИМЕЧАНИЕ:

Клавиша запуска может быть нажата в любой момент во время выполнения вышеописанных операций, и печь начнет процесс готовки при отображаемых параметрах.

### Гриль

Используйте данную функцию для быстрого подрумянивания пищи сверху.

1. Поворачивайте поворотный переключатель выбора функций (1) до тех пор, пока не замигает индикатор функции Гриль. Дисплей отображения продолжительности цикла показывает мигающую индикацию 10:00.
2. Поворачивайте поворотный переключатель (7) в любую сторону для настройки продолжительности готовки.
3. Нажмите клавишу ОК (4) для подтверждения настройки.
4. Нажмите Клавиша запуска/ Стоп (2). Печь начнет работу.

### Микроволны + Гриль

Используйте данную функцию для приготовления лазаньи, дичи, поджаренного картофеля и блюд с хрустящей корочкой.

1. Поворачивайте поворотный переключатель выбора функций (1) до

тех пор, пока не замигает индикатор функции Микроволны + Гриль. Дисплей отображения продолжительности цикла показывает мигающую индикацию 10:00.

2. Поворачивайте поворотный переключатель (7) в любую сторону для настройки продолжительности готовки.
3. Нажмите клавишу ОК (4) для подтверждения настройки. На дисплее питания будет мигать значение мощности микроволн. Индикатор мощности микроволн начинает мигать.
4. Поворачивайте поворотный переключатель (7) в любую сторону для настройки уровня мощности микроволн. Если вы не повернете этот переключатель, печь будет работать на мощности 360 Вт. Максимальная мощность, которую можно выбрать при данном режиме, составляет 360 Вт.
5. Нажмите клавишу ОК (4) для подтверждения настройки.
6. Нажмите Клавиша запуска /Стоп (2). Печь начнет работу.

#### **ПРИМЕЧАНИЕ:**

**Клавиша запуска может быть нажата в любой момент во время выполнения вышеописанных операций, и печь начнет процесс готовки при отображаемых параметрах.**

#### **Разморозка по времени (настройка вручную)**

**Используйте данную функцию для быстрой разморозки пищи любого типа.**

1. Поворачивайте поворотный переключатель выбора функций (1) до тех пор, пока не замигает индикатор функции Разморозка по времени. Дисплей отображения продолжительности цикла показывает мигающую индикацию 10:00.
2. Поворачивайте поворотный переключатель (7) в любую сторону

для настройки продолжительности разморозки.

3. Нажмите клавишу ОК (4) для подтверждения настройки.
4. Нажмите Клавиша запуска /Стоп (2). Печь начнет работу.
5. Переверните пищу, когда микроволновая печь подает звуковой сигнал, и на дисплее мигает слово *turn*.

#### **Разморозка по весу (автоматическая)**

**Используйте данную функцию для быстрой разморозки мяса, дичи, рыбы, фруктов и хлеба.**

1. Поворачивайте поворотный переключатель выбора функций (1) до тех пор, пока не замигает индикатор функции Разморозка по весу. Дисплей отображения продолжительности цикла показывает мигающую индикацию типа пищи "Pr 1".
2. Поворачивайте поворотный переключатель (7) в любую сторону для настройки типа пищи. Если вы не повернете данный переключатель, печь будет работать с настройкой типа пищи "Pr 1".
3. Нажмите клавишу ОК (4) для подтверждения настройки. Значение веса пищи мигает на дисплее отображения веса. Начинает мигать индикатор веса.
4. Поворачивайте поворотный переключатель (7) в любую сторону для настройки веса пищи. Если вы не повернете данный переключатель, печь будет работать с настройкой веса пищи 200 г.
5. Нажмите клавишу ОК (4) для подтверждения настройки.
6. Нажмите Клавиша запуска /Стоп (2). Печь начнет работу.
7. Переверните пищу, когда микроволновая печь подает звуковой

сигнал, и на дисплее веса мигает слово: **Еурп**.

В следующей таблице приведены программы для функции разморозки по весу с указанием диапазонов веса, времени разморозки и выдерживания (чтобы пища достигала равномерной температуры).

Программа	Пища	Вес (г)	Время (мин)	Время выдерживания (мин)
Pr 1	Мясо	100 – 2500	3 – 75	20 – 30
Pr 2	Дичь	100 – 2500	3 – 75	20 – 30
Pr 3	Рыба	100 – 2500	3 – 83'20	20 – 30
Pr 4	Фрукты	100 – 1000	2'37 – 26	10 – 20
Pr 5	Хлеб	100 – 1500	2'24 – 36'15	10 – 20

**Важное примечание:** см. “Общие инструкции по разморозке”.

## Специальные функции

### Специальная функция: Разогрев пищи

1. Поворачивайте поворотный переключатель выбора функций (1) до тех пор, пока не замигает индикатор специальной функции. Дисплей отображения продолжительности цикла показывает мигающую индикацию программы “P1”.
2. Поворачивайте поворотный переключатель (7) в любую сторону для настройки программы. Если вы не повернете данный переключатель, печь будет работать по программе “P1”.

3. Нажмите клавишу ОК (4) для подтверждения настройки.
4. Нажмите Клавиша запуска/ Стоп (2). Печь начнет работу.
5. Переверните пищу, когда микроволновая печь подает звуковой сигнал, и на дисплее веса мигает слово: **Еурп**.

В следующей таблице приведены программы для специальной функции с указанием диапазонов веса, времени разморозки и выдерживания (чтобы пища достигала равномерной температуры):

Программа	Тип пищи	Время (мин)	Инструкции
P1	Приготовление картофеля	10	Положите картофель с небольшим количеством воды в термостойкий контейнер и поместить его на вращающуюся пластину в микроволновой печи
P2	Медленный варенье / тушеные блюда	19	Поместите ингредиенты, которые должны быть сварены на медленном огне / потушены (например: капусту, курицу для тушения) в миску, накройте миску и поместите ее на керамическое основание.

## Важные примечания

- Всегда используйте посуду, пригодную для использования в микроволновой печи, и крышку, чтобы избежать потери жидкости.
- Взболтайте или перемешайте продукты несколько раз при нагревании, особенно, когда печь выдает звуковой сигнал, и на дисплее мигает следующая индикация: **turn**.
- Время, необходимое для нагрева пищи, будет зависеть от ее начальной температуры. Для нагрева пищи, взятой прямо из холодильника, потребуется больше времени, чем для

пищи, находившейся при комнатной температуре.

- Если температура пищи не соответствует вашим требованиям, при следующем разогреве выберите большую или меньшую настройку веса.
- После нагревания перемешайте пищу, а затем дайте пище постоять в течение некоторого времени, чтобы температура пищи стала равномерной.

**Предупреждение!** После нагрева контейнер может быть очень горячим. Хотя микроволны не нагревают большинство контейнеров, контейнеры могут нагреваться путем передачи тепла от пищи.

## Во время работы микроволновой печи...

---

### Прерывание цикла готовки

---

Вы можете прервать процесс готовки в любой момент, нажав клавишу **запуска/ Стоп** один раз или открыв дверцу

В обоих случаях:

- Излучение микроволн немедленно прекращается.
- Гриль выключается, но остается очень горячим. Опасность ожогов!
- Таймер останавливается и на дисплее отображается оставшееся время работы.

При желании, в этот момент вы можете:

1. Перевернуть или помешать пищу для ее равномерного приготовления.
2. Изменить параметры процесса.
3. Отменить процесс, нажав клавишу запуска/ стоп.

Для возобновления процесса закройте дверцу и нажмите клавишу запуска/ стоп.

### Изменение параметров

---

Рабочие параметры (время, мощность и т.д.) могут быть изменены когда процесс приготовления был прерван, следующим образом:

Для изменения настройки времени поверните поворотный переключатель. Новая настройка времени незамедлительно будет принята прибором.

Мощность может быть изменения только тогда, когда процесс приготовления был прерван. Выполните следующие действия:

- Нажмите Клавиша запуска /Стоп (2). Остановки печь.
- Нажмите клавишу ОК (4), пока на дисплее не начнет мигать;
- Поворачивайте поворотный переключатель (7) в любую сторону для настройки уровня мощности микроволн;
- Нажмите клавишу ОК (4) для подтверждения настройки;
- Нажмите Клавиша запуска/ Стоп (2). Печь начнет работу.

### Отмена цикла готовки

---

Если вы хотите отменить цикл готовки, нажмите клавишу запуска/ стоп два раза.

Микроволновая печь выдаст звуковой сигнал, и на дисплее отобразятся часы.

### Окончание цикла готовки

По завершении процесса готовки раздадутся три коротких звуковых

сигнала, и на дисплее появится слово "End".

Звуковые сигналы будут повторяться каждые 30 секунд до тех пор, пока не будет открыта дверца печи или не будет нажата клавиша запуска/ стоп.

## Разморозка

В следующей таблице приводятся различные значения требуемого времени разморозки и выдерживания (для

гарантии равномерного прогрева пищи) для различных типов и веса продуктов, а также рекомендации.

Продукты	Вес	Время разморозки	Время выдерживания	Примечания
Куски мяса: телятина, говядина, свинина	100 г	3-4 мин	5-10 мин	Перевернуть один раз
	200 г	6-7 мин	5-10 мин	Перевернуть один раз
	500 г	14-15 мин	10-15 мин	Перевернуть два раза
	700 г	20-21 мин	20-25 мин	Перевернуть два раза
	1000 г	29-30 мин	25-30 мин	Перевернуть два раза
	1500 г	42-45 мин	30-35 мин	Перевернуть три раза
Тушеное мясо	500 г	12-14 мин	10-15 мин	Перевернуть два раза
	1000 г	24-25 мин	25-30 мин	Перевернуть три раза
Мясной фарш	100 г	4-5 мин	5-6 мин	Перевернуть два раза
	300 г	8-9 мин	8-10 мин	Перевернуть три раза
	500 г	12-14 мин	15-20 мин	Перевернуть один раз
Сосиски	125 г	3-4 мин	5-10 мин	Перевернуть два раза
	250 г	8-9 мин	5-10 мин	Перевернуть один раз
	500 г	15-16 мин	10-15 мин	Перевернуть два раза
Птица, части птичьих тушек	200 г	7-8 мин	5-10 мин	Перевернуть три раза
	500 г	17-18 мин	10-15 мин	Перевернуть один раз
Курица	1000 г	34-35 мин	15-20 мин	Перевернуть один раз
	1200 г	39-40 мин	15-20 мин	Перевернуть один раз
	1500 г	48-50 мин	15-20 мин	Перевернуть два раза
Рыба	100 г	3-4 мин	5-10 мин	Перевернуть один раз
	200 г	6-7 мин	5-10 мин	Перевернуть один раз
Форель	200 г	6-7 мин	5-10 мин	Перевернуть два раза
Креветки	100 г	3-4 мин	5-10 мин	Перевернуть один раз

Продукты	Вес	Время разморозки	Время выдерживания	Примечания
	500 г	12-15 мин	10-15 мин	Перевернуть один раз
Фрукты	200 г	4-5 мин	5-8 мин	Перевернуть два раза
	300 г	8-9 мин	10-15 мин	Перевернуть один раз
	500 г	12-14 мин	15-20 мин	Перевернуть один раз
Хлеб	100 г	2-3 мин	2-3 мин	Перевернуть два раза
	200 г	4-5 мин	5-6 мин	Перевернуть два раза
	500 г	10-12 мин	8-10 мин	Перевернуть два раза
	800 г	15-18 мин	15-20 мин	Перевернуть три раза
Масло	250 г	8-10 мин	10-15 мин	Перевернуть один раз, оставить закрытым
Творог	250 г	6-8 мин	5-10 мин	Перевернуть один раз, оставить закрытым
Сливки	250 г	7-8 мин	10-15 мин	Снять крышку

### Общие инструкции по разморозке

1. При разморозке используйте только посуду, пригодную для микроволновых печей (фарфор, стекло, подходящий пластик).
2. Используйте функцию разморозки по весу и таблицы, относящиеся к размораживанию сырых продуктов.
3. Время разморозки зависит от количества и толщины кусков пищи. При замораживании продуктов, подготовьте их к процессу размораживания. Разделите пищу на части, которые соответствуют размеру контейнера.
4. Как можно лучше распределите пищу внутри микроволновой печи. Самые толстые куски рыбы или куриные ножки должны быть помещены сверху. Самые тонкие куски могут быть защищены с помощью алюминиевой фольги. **Важно:** алюминиевая фольга не должна соприкасаться со стенками внутренней камеры, так как это может привести к возникновению электрической дуги.
5. Наиболее толстые куски необходимо перевернуть несколько раз.
6. Распределите замороженные продукты максимально единообразно, потому что тонкие, узкие куски размораживания быстрее, чем толстые куски, лежащие сверху.
7. Богатые жирами продукты, такие, как сливочное масло, творог и сливки, не должны размораживаться до конца. Если оставить их при комнатной температуре, они будут готовы к подаче на стол в течение нескольких минут. В случае глубокой заморозки сливок, если в них имеются маленькие кусочки льда, сливки необходимо взбить перед употреблением.
8. Поместите птицу на перевернутую тарелку с тем, чтобы сок мог легче вытекать.
9. Хлеб должен быть завернут в салфетку с тем, чтобы он не стал слишком сухим.
10. Включите пищу через регулярные промежутки времени.
11. Выньте замороженные продукты из упаковки и не забудьте удалить все металлические зажимы. Если

контейнеры, которые используются для хранения продуктов в морозильной камере, могут также быть использованы для нагрева и приготовления пищи, просто удалите крышку. В противном случае, поместите продукты в контейнеры, которые подходят для микроволновых печей.

12. Жидкость, образующаяся в результате процесса разморозки, особенно в случае домашней птицы, должна быть утилизирована и ни при каких обстоятельствах она не должна контактировать с другими продуктами.

13. Имейте в виду, что при использовании функции автоматической разморозки требуется время выдерживания с тем, чтобы пища полностью разморозилась.

## Готовка с использованием микроволн

**Предупреждение!** Прочтите раздел “Инструкции по технике безопасности для микроволновой печи” прежде чем готовить в микроволновой печи.

Следуйте этим рекомендациям при готовке с использованием микроволн:

- Перед нагревом или приготовлением продуктов, имеющих оболочку или **кожуру** (например, яблоки, помидоры, картофель, сосиски) необходимо **наколоть их вилкой**, чтобы они не полопались. Нарежьте пищу перед готовкой.
- Перед тем, как использовать контейнер, проверьте, подходит ли он для использования в микроволновой печи (см. раздел о типах посуды, пригодной для использования для микроволновой печи).
- Когда продукты готовятся при очень небольшой влажности (например, **размораживание хлеба**, приготовление попкорна и т.д.), влага испаряется очень быстро. При этом внутри работающего устройства возникает вакуум, и пища может обуглиться. Такая ситуация может привести к повреждению устройства и используемого контейнера. Таким образом, печь должна быть установлена только на необходимое время готовки, и процесс приготовления должен проходить под вашим присмотром.

- Невозможно нагревать большое количество растительного масла (**жарить во фритюре**) в микроволновой печи.
- **Извлеките полуфабрикаты из упаковки**, так как последняя не всегда является термостойкой. Следуйте инструкциям изготовителя.
- **При наличии различных контейнеров**, таких как, например, чашки, разместите их равномерно на керамическом основании.
- Не закрывайте **пластиковые пакеты** при помощи металлических зажимов. Вместо этого используйте пластиковые зажимы. Проткните пакет в нескольких местах, чтобы обеспечить выход пара.
- При нагревании или приготовления пищи, убедитесь, что она достигает **минимальной температуры 70°C**.
- Во время процесса готовки, на стекле окна дверцы могут образовываться **водяные пары** и, через некоторое время, стекать вниз. Это нормальная ситуация, и даже может быть важным показателем, если температура в помещении низкая. Это не представляет опасности для прибора. По завершении приготовления пищи удалите воду, образовавшуюся в результате конденсации.
- При нагревании жидкостей, используйте **контейнеры с широким горлом** с тем, чтобы влага легче испарялась.

Подготовьте продукты в соответствии с инструкциями и обратите внимание на время приготовления и уровень мощности, указанные в таблицах.

Помните, что значения являются лишь ориентиром и что они могут изменяться в зависимости от начального состояния, температуры, влажности и типа пищи. Рекомендуется регулировать время приготовления и уровень мощности в каждой конкретной ситуации. В зависимости от пищи, время приготовления должно быть продлено или сокращено, и уровень мощности должен быть увеличен или уменьшен.

### **Готовка с использованием микроволн...**

1. Чем большее количество пищи вы готовите, тем дольше время приготовления. Запомните следующие правила:
  - Двойное количество пищи - вдвое больше времени
  - Половина количества – половина времени

2. Чем ниже температура, тем больше время приготовления.
3. Продукты с большим содержанием жидкости нагреваются быстрее.
4. Правильное распределение пищи на керамическом основании обеспечивает равномерное приготовление пищи. Если поместить твердую пищу на внешней части тарелки, а наименее твердую - в середине тарелки, можно одновременно нагревать различные виды пищи.
5. Дверцу можно открыть в любое время. При этом прибор автоматически выключается. Микроволновая печь продолжит работать только, когда вы закроете дверцу и нажмете клавишу запуска.
6. Накрытая пища требует меньшего времени приготовления, и ее свойства лучше сохраняются. Крышка должна позволять микроволнам проходить и должна иметь небольшие отверстия, которые обеспечивают выход пара.

### **Таблицы и предложения – Готовка овощей**

Продукты	Количество (г)	Добавленная жидкость	Мощность (Ватт)	Время (мин)	Время выдерживания (мин)	Советы
Цветная капуста	500	100 мл	850	9-11	2-3	Нарезать ломтиками.
Брокколи	300	50 мл	850	6-8	2-3	
Грибы	250	25 мл	850	6-8	2-3	
Горох и морковь,	300	100 мл	850	7-9	2-3	Нарезать кубиками или ломтиками. Оставить накрытым.
Замороженная морковь	250	25 мл	850	8-10	2-3	
Картофель	250	25 мл	850	5-7	2-3	Очистить, нарезать на одинаковые по размеру части. Оставить накрытым.



Продукты	Количество (г)	Добавленная жидкость	Мощность (Ватт)	Время (мин)	Время выдерживания (мин)	Советы
Перец	250	25 мл	850	5-7	2-3	Нарезать кубиками или ломтиками. Оставить накрытым.
Лук-порей	250	50 мл	850	5-7	2-3	
Замороженная брюссельская капуста	300	50 мл	850	6-8	2-3	Оставить накрытым.
Капуста	250	25 мл	850	8-10	2-3	Оставить накрытым.

### Таблицы и предложения – Готовка рыбы

Продукты	Количество (г)	Мощность (Ватт)	Время (мин)	Время выдерживания (мин)	Советы
Филе рыбы	500	600	10-12	3	Готовьте под крышкой. Переверните по прошествии половины времени готовки.
Рыба целиком	800	850 400	2-3 7-9	2-3	Готовьте под крышкой. Переверните по прошествии половины времени готовки. Может быть необходимо накрыть концы рыбы.

## Готовка с использованием функции Гриль

Для того чтобы получить наилучшие результаты при готовке на гриле, используйте решетку, которая поставляется вместе с прибором.

**Поместите решетку в таком положении, чтобы она не вступала в контакт с металлическими поверхностями внутренней камеры, так как существует опасность возникновения электрической дуги, которая может повредить устройство.**

### ВАЖНЫЕ СОВЕТЫ:

1. При первоначальном использовании микроволновой печи возникает небольшое количество дыма, а также запах, который возникает из-за

использования масла во время процесса производства.

2. Стекло в дверце достигает очень высоких температур во время использования гриля. Не подпускайте детей к печи.
3. Во время работы гриля стенки внутренней камеры и решетка достигают очень высоких температур. Рекомендуется использование варежек-прихваток.
4. Во время длительного использования гриля нормально, если резисторы временно выключаются в связи с работой защитного термостата.
5. Важно! Когда пища готовится на гриле или в контейнерах, важно проверить,

подходит ли контейнер для этой цели или нет. См. таблицу по типам посуды!

- При использовании гриля брызги жира могут попадать на резисторы и пригорать. Это нормальная ситуация и она не является неисправностью.
- По завершении готовки очистите внутреннюю камеру прибора и аксессуары, чтобы предотвратить налипание остатков пищи.

## Таблицы и советы – Микроволны и гриль

Функция микроволн с грилем идеально подходит для быстрого приготовления пищи и, в то же время, получения румяной корочки на мясе. Она также может быть использована для приготовления блюд, посыпанных сыром.

Микроволны и гриль работают одновременно. Микроволны готовят пищу, а гриль обеспечивает румяную корочку.

Блюдо	Количество (г)	Тип контейнера	Мощность (Ватт)	Время (мин)	Время выдерживания (мин)
Макароны, посыпанные сыром	500	Тарелка с низким бортиком	180	12-17	3-5
Картофель, посыпанный сыром	800	Тарелка с низким бортиком	360	20-22	3-5
Лазанья	приблиз. 800	Тарелка с низким бортиком	360	15-20	3-5
Сливочный сыр гриль	приблиз. 500	Тарелка с низким бортиком	180	18-20	3-5
2 свежие куриные ножки (на гриле)	200 г каждая	Тарелка с низким бортиком	180	10-15	3-5
Курица	приблиз. 1000	Широкая тарелка с низким бортиком	180	35-40	3-5
Луковый суп, посыпанный сыром	2 чашки по 200 г	Суповые чашки	180	2-4	3-5

Перед использованием тарелок и контейнеров в микроволновой печи убедитесь, что они пригодны для этого. Используйте только те блюда, которые пригодны для использования в микроволновых печах.

Посуда, используемая при комбинированной функции готовки, должна быть пригодна как для микроволн, так и для гриля. См. таблицу по типам используемой посуды!

Помните, что приведенные значения имеют только ориентировочный характер и что они могут изменяться в зависимости от начального состояния, температуры, влажности и типа пищи.

Если времени готовки не хватает, чтобы пища подрумянилась надлежащим образом, настройте функцию гриля на 5 или 10 минут больше.

Пожалуйста, соблюдайте время выдерживания, и не забудьте перевернуть куски мяса.

Если не имеется никаких противоположных инструкций, в процессе готовки должна использоваться керамическая база.

Значения, указанные в таблицах, действительны для холодной внутренней камеры (не требуется заранее разогревать печь).

# Какой тип жаропрочной посуды можно использовать?

## Функция микроволн

При использовании функции микроволн важно помнить, что микроволны отражаются от металлических поверхностей. Стекла, фарфор, керамика, пластик и бумага позволяют микроволнам проходить.

Таким образом, **металлические сковородки и посуда для приготовления пищи или контейнеры с металлическими деталями или украшениями не могут быть использованы в микроволновой печи.** Стекло и керамическая посуда с **металлическими украшениями или примесями** (например, свинцовое стекло) также не может быть использована в микроволновой печи.

**Идеальным** материалом для использования при готовке пищи в микроволновой печи является стекло, термостойкий фарфор или глина, или термостойкий пластик. Очень тонкий хрусталь и фарфор должны использоваться только в течение короткого периода времени (например, для разогрева пищи).

Горячие продукты передают тепло посуде, которая может стать очень горячей. Поэтому всегда используйте **варежки-прихватки!**

## Как протестировать посуду, которую вы хотите использовать

Поместите посуду в печь при максимальной мощности на 20 секунд. Если посуда остается холодной или не очень сильно нагревается, она подходит. Однако если она сильно нагревается или вызывает электрическую дугу, она не подходит.

## Функция Гриль

Для использования с функцией Гриль посуда должна быть устойчива к температуре не ниже 300°C.

Пластиковая посуда не подходит для готовки в данном режиме.

## Режим «Микроволны + гриль»

Для режима «Микроволны + гриль» посуда должна одновременно соответствовать требованиям по использованию посуды для микроволн и гриля.

## Алюминиевые емкости и фольга

Готовые блюда в алюминиевых емкостях или фольге можно ставить в микроволновую печь, принимая во внимание приведенные ниже условия:

- Следуйте рекомендациям производителя, указанным на упаковке.
- Алюминиевые емкости не должны превышать 3 см в высоту и касаться стенок камеры печи (**минимальное расстояние 3 см**). Необходимо снять алюминиевую крышку, если она есть.
- Ставьте алюминиевую емкость непосредственно на поворотный стол. При использовании металлической решетки ставьте емкость на фарфоровую тарелку. Запрещается ставить алюминиевые емкости прямо на металлическую решетку!
- Время приготовления увеличивается, так как микроволны проникают в продукты только с верхней стороны. Если вы сомневаетесь, лучше пользуйтесь подходящей для микроволновой печи посудой.
- Алюминиевая фольга используется для отражения микроволн во время процесса размораживания. Края или выступающие части нежных продуктов,

таких как птица или фарш, оберните фольгой для защиты от перегрева.

- **Важно!** Алюминиевая фольга не должна соприкасаться со стенками камеры печи, так как это может вызвать электрический дуговой разряд.

## Крышки

Рекомендуем вам использовать стеклянные или пластиковые крышки или пищевую пленку по следующим причинам:

1. Помогает избежать излишнего испарения влаги (прежде всего, при длительном приготовлении);

2. Сокращается время приготовления;
3. Продукты не пересушиваются;
4. Сохраняется аромат продуктов.

Крышки должны иметь отверстия, предотвращающие возникновение излишнего давления пара. Пластиковые пакеты необходимо открывать. Баночки и бутылочки с детским питанием и подобные емкости разогревайте без крышек, в противном случае емкости могут лопнуть.

## Таблица типов посуды

Посуда	Режим	Микроволны		Гриль	Микроволны + гриль
		Размораживание/подогрев	Приготовление		
<b>Стекло и фарфор</b> <sup>1)</sup> Для использования в домашнем хозяйстве, огнеупорные, пригодные для мытья в посудомоечной машине		да	да	нет	нет
<b>Глазурованный фарфор</b> Огнеупорное стекло и фарфор		да	да	да	да
<b>Фарфор, каменная посуда</b> <sup>2)</sup> Неглазурованная и глазурованная без декорирования металлом		да	да	нет	нет
<b>Глиняная посуда</b> <sup>2)</sup> Глазурованная Неглазурованная		да нет	да нет	нет нет	нет нет
<b>Пластиковая посуда</b> <sup>2)</sup> Термоустойчивая до 100°C Термоустойчивая до 250°C		да да	нет да	нет нет	нет нет
<b>Пластиковые пленки</b> <sup>3)</sup> Пищевая пленка Целлофан		нет да	нет да	нет нет	нет нет
<b>Бумага, картон, пергамент</b> <sup>4)</sup>		да	нет	нет	нет
<b>Металл</b> Алюминиевая фольга Алюминиевая упаковка <sup>5)</sup> Оборудование		да нет да	нет да да	да да да	нет да да

1. Посуда без золотых и серебряных ободков; свинцовый хрусталь не пригоден.

2. Учитывайте рекомендации производителя!

3. Не закрывайте упаковки металлическими скрепками. Прodelывайте отверстия в упаковке. Пользуйтесь пластиковой

пленкой только, чтобы накрывать продукты.

4. Не используйте бумажные тарелки!

5. Только низкие емкости без крышек. Не допускайте соприкосновения алюминия со стенками камеры микроволновой печи.

## Очистка и обслуживание микроволновой печи

Очистка, практически, единственное мероприятие необходимое для обслуживания микроволновой печи.

**Предупреждение!** Регулярно очищайте печь. Удаляйте осевшие на стенках камеры остатки пищи. Если вы не следите за чистотой печи, ее поверхности будут портиться, что приведет к сокращению срока службы прибора, а также может стать причиной возникновения опасной ситуации.

**Предупреждение!** Перед очисткой печь необходимо отсоединить от питания. Извлеките вилку присоединительного кабеля из розетки или выключите автоматический выключатель питания.

Не пользуйтесь агрессивными или абразивными чистящими средствами, металлическими мочалками, которые могут поцарапать поверхности печи, или острыми предметами, так как они могут оставить пятна или повреждения на поверхностях печи.

Не пользуйтесь приборами, чистящими под высоким давлением, и приборами для очистки паром.

### Передние поверхности

Обычно требуется просто очистить духовку при помощи влажной ткани. Если печь сильно загрязнена, добавьте несколько капель жидкости для мытья посуды в воду для мытья печи. После этого протрите печь сухой тканью.

Немедленно удалите известковый налет, жир, крахмал или пятна яичного белка. От этих пятен может возникнуть коррозия

Не допускайте попадания воды внутрь печи.

### Внутренняя поверхность микроволновой печи

После каждого использования, очистите внутренние стенки при помощи влажной

ткани, так как это - самый легкий способ удаления брызгов или потеков пищи, которые могли присохнуть к внутренней поверхности печи.

Для того чтобы удалить грязь, которую труднее отчистить, используйте неагрессивные чистящие средства. **Не используйте спреи для очистки духовок или другие агрессивные и абразивные моющие средства.**

**Всегда содержите дверцу и переднюю поверхность печи в чистоте, чтобы дверца открывалась и закрывалась должным образом.**

Следите, чтобы вода не попала в вентиляционные отверстия микроволновой печи.

Регулярно очищайте основание внутренней камеры, особенно после разлива любой жидкости.

Если печь сильно загрязнена, поставьте стакан воды на основание внутренней камеры и включите микроволновую печь на 2 или 3 минуты при максимальной мощности. Образующийся пар смягчит грязь, которую легко будет отчистить с помощью мягкой ткани.

Неприятные запахи (например, после приготовления рыбы) могут быть легко устранены. Добавьте несколько капель лимонного сока в чашку с водой. Поместите в чашку маленькую ложку, чтобы избежать выкипания воды. Нагревайте воду в течение 2~3 минут при максимальной мощности микроволн.

### Потолок внутренней камеры микроволновой печи

Если потолок печи загрязнен, можно опустить гриль для облегчения процедуры очистки.

Чтобы избежать опасности получения ожогов, подождите, пока гриль остынет

прежде, чем опускать его. Выполните следующие действия:

1. Поверните держатель гриля на 180° (1)
2. Аккуратно опустите гриль (2). Запрещается применять избыточное усилие, так как это может привести к повреждению гриля.
3. После очистки потолка верните гриль (2) на место, выполнив предыдущую операцию.

#### **ВАЖНОЕ ПРЕДУПРЕЖДЕНИЕ:**

Держатель нагревательного элемента гриля (1) может упасть, когда его поворачивают. Если это произойдет, вставьте держатель нагревательного элемента гриля (1) в щель в потолке полости и поверните его на 90 ° в сторону нагревательного элемента гриля (2).

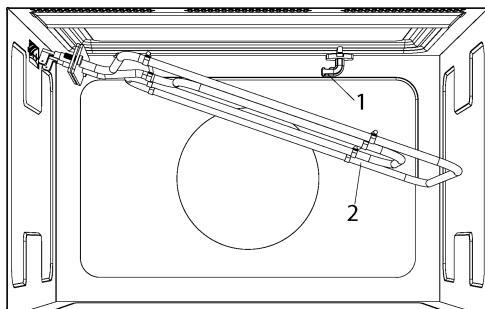

#### **Аксессуары**

Чистите аксессуары после каждого использования. Если они очень грязные, сначала замочите их, а затем используйте щетку и губку. Аксессуары можно мыть в посудомоечной машине.

Убедитесь, что керамическое основание и соответствующий держатель всегда находятся в чистоте. Не включайте печь, если керамическое основание и соответствующий держатель не находятся на своих местах.

## **Что нужно делать, если микроволновая печь не работает?**

**ПРЕДУПРЕЖДЕНИЕ!** Ремонтные работы любого типа должны выполняться квалифицированными техническими специалистами. Любые ремонтные работы, выполненные лицом, не уполномоченным на это производителем печи, опасны.

Вам нет необходимости связываться со Службой технической поддержки для того, что разрешить следующие вопросы:

- **На дисплее нет индикации! Проверьте:**

- Не была ли выключена индикация времени (см. раздел, в котором описываются базовые настройки печи).

- **Ничего не происходит, когда я нажимаю на клавиши! Проверьте:**

- Не активирована ли функция Блокировки в целях безопасности

(см. раздел, в котором описываются базовые настройки печи).

- **Печь не работает! Проверьте:**

- Вставлена ли вилка питания правильно в розетку.
- Включено ли питание печи.
- Полностью ли закрыта дверца. При закрытии дверцы должен раздаваться слышимый щелчок.
- Нет ли посторонних предметов между дверцей и передней частью внутренней камеры.

- **Во время работы печи раздаются странные шумы! Проверьте:**

- Не возникает ли электрическая дуга внутри микроволновой печи, вызванная посторонними металлическими предметами (см.

раздел о типе подходящей для печи посуды).

- Не касается ли посуда стенок внутренней камеры.
- Имеются ли незакрепленные столовые приборы или кулинарные принадлежности внутри микроволновой печи.
- **Пища не нагревается или нагревается очень медленно! Проверьте:**
  - Не использовали ли вы по ошибке металлическую посуду.
  - Правильно ли вы выбрали время работы и уровень мощности.
  - Не поместили ли вы в микроволновую печь большее количество пищи или более холодную пищу, чем обычно.
- **Пища слишком горячая, сухая или подгоревшая!** Проверьте, правильно ли вы выбрали время работы и уровень мощности.
- **После завершения процесса готовки раздаются шумы!** Это не является неисправностью. Охлаждающий

вентилятор продолжает работать еще некоторое время. Когда температура в достаточной степени снизится, вентилятор выключится.

- **Печь включается, но внутренняя подсветка не загорается!** Если все функции работают должным образом, скорее всего, причиной неисправности является перегоревшая лампочка. Вы можете продолжать использовать печь.
- **На дисплее отображается индикация “сErr”!** Отсоедините вилку питания и подождите около 5 секунд. После этого, вы можете снова подключить микроволновую печь к сети питания, сообщение “сErr” исчезнет, и прибор будет полностью готов к работе.

#### **Замена лампочки**

Если лампочка требует замены, свяжитесь со Службой технической поддержки, так как необходимо демонтировать печь для замены лампочки.

## **Технические характеристики**

### **Спецификации**

- Напряжение переменного тока .....(см. табличку характеристик)
- Требуемая мощность..... 2700 Вт
- Мощность гриля. .... 1250 Вт
- Выходная мощность микроволновой печи..... 850 Вт
- Микроволновая частота ..... 2450 МГц
- Габариты (Ш x В x Г) ..... 595 × 390 × 334 мм
- Габариты внутренней камеры (Ш x В x Г) ..... 350 × 220 × 280 мм
- Емкость печи. .... 22 л
- Вес ..... 22 кг

# Защита окружающей среды

---

## Утилизация упаковки

На упаковке имеется знак Green Dot.

При утилизации всех упаковочных материалов, таких как картон, пенополистирол и пластиковые пленки, используйте соответствующие мусорные контейнеры. Это гарантирует, что упаковочные материалы будут подвергаться вторичной переработке.

## Утилизация старых электроприборов



В соответствии с требованиями Европейской директивы 2012/19/EU по утилизации электрического и электронного оборудования (WEEE) необходимо, чтобы старые бытовые электроприборы не утилизировались вместе с обычными твердыми бытовыми отходами.

Старые приборы должны собираться отдельно, чтобы оптимизировать их утилизацию и переработку материалов, которые они содержат, а также уменьшить воздействие на здоровье человека и окружающую среду. Перечёркнутое изображение мусорного контейнера должно находиться на всех устройствах для напоминания о необходимости отдельного сбора при утилизации прибора.

Потребители должны связаться со своим местным органом власти или продавцом для получения информации о правильной утилизации старых бытовых электроприборов.

Перед утилизацией Вашего прибора, отсоедините кабель питания и утилизируйте его.

# Инструкции по монтажу

---

## Перед монтажом

**Необходимо убедиться, что входное напряжение,** указанное на табличке характеристик, соответствует напряжению розетки, которую вы собираетесь использовать. Табличка расположена на передней части полости и она видна только после открытия двери.

Откройте дверцу и **выньте из микроволновой печи все вспомогательные приспособления,** а также удалите упаковочные материалы.

**Предостережение!** Передняя поверхность микроволновой печи может быть обернута **защитной пленкой.** Перед первым включением необходимо осторожно удалить данную пленку, начиная с внутренней стороны.

**Необходимо убедиться в отсутствии каких-либо повреждений микроволновой печи.** Проверьте,

закрывается ли дверца микроволновой печи должным образом, и нет ли повреждений на внутренней стороне дверцы и передней поверхности микроволновой печи. Если вы обнаружили какие-либо повреждения, обратитесь в сервисный центр технической поддержки.

**НЕ ПОЛЬЗУЙТЕСЬ МИКРОВОЛНОВОЙ ПЕЧЬЮ,** если поврежден кабель питания или вилка кабеля, а также, если микроволновая печь не работает должным образом, либо была повреждена. Обратитесь в сервисный центр технической поддержки.

Поместите микроволновую печь на ровную и устойчивую поверхность. Прибор не должен находиться поблизости от источников тепла, радио и телевизоров.

**Во время установки, необходимо убедиться, что шнур питания не касается влажных поверхностей или**



предметов с острыми краями позади микроволновой печи. Высокая температура может привести к повреждению кабеля.

**Внимание:** после установки микроволновой печи, следует убедиться, что вилка кабеля находится в пределах досягаемости.

#### **После монтажа**

---

Устройство оснащено кабелем питания и разъемом для однофазного источника тока.

**Если микроволновая печь устанавливается на постоянной основе,** монтаж должен выполняться квалифицированным специалистом. В таком случае, микроволновая печь должна быть подключена к цепи с многополюсным выключателем с минимальным расстоянием в 3 мм между контактами.

**ПРЕДОСТЕРЕЖЕНИЕ:**  
**МИКРОВОЛНОВАЯ ПЕЧЬ ДОЛЖНА БЫТЬ ЗАЗЕМЛЕНА.**

Производитель и розничный продавец не несут ответственности за любой ущерб, который может быть нанесен людям, животным или имуществу, в случае несоблюдения этих инструкций по монтажу.

**Микроволновая печь работает** только тогда, когда дверца закрыта должным образом.

Перед первым использованием необходимо очистить внутреннюю поверхность микроволновой печи и дополнительные детали, следуя инструкциям по очистке, приведенным в разделе "Очистка и техническое обслуживание микроволновой печи".

# Съдържание

<b>Информация за сигурност.....</b>	<b>59</b>	<b>Използване на съда за запичане.....</b>	<b>72</b>
Безопасност за децата и хората с ограничени способности .....	59	Основни инструкции за размразяването .....	73
Общи мерки за безопасност .....	60	<b>Готвене с микровълни .....</b>	<b>74</b>
Монтаж .....	62	Готвене с микровълни.....	75
Почистване и поддръжка .....	62	Таблица и препоръки – Зеленчуци.....	75
Обслужване и ремонт.....	63	Таблица и препоръки – Роба .....	76
Изхождайки в съответствие със следните насоки предотвратява повреждане на фурната или други опасни ситуации .....	64	<b>Готвене с грил.....</b>	<b>76</b>
<b>Предимства .....</b>	<b>65</b>	Таблица и препоръки – Микровълни + Грил.....	77
Как работи микровълновата фурна?..	65	<b>Какви готварски съдове могат да     бъдат използвани? .....</b>	<b>78</b>
Защо храната се затопля? .....	65	При готвене с Микровълни.....	78
<b>Описание на фурната .....</b>	<b>66</b>	Изпробване на съдовете .....	78
Описание на функциите .....	67	При готвене с грил .....	78
<b>ОСНОВНИ НАСТРОЙКИ .....</b>	<b>68</b>	При готвене с Микровълни + Грил.....	78
Настройки на часовника .....	68	Алуминиеви съдове и фолио .....	78
Скриване/показване на часовника .....	68	Капаци .....	79
Блокировка за безопасност.....	68	Таблица за готварските съдове.....	79
<b>ОСНОВНИ НАСТРОЙКИ .....</b>	<b>69</b>	<b>Почистване и поддръжка на фурната</b>	<b>80</b>
Функция Микровълни.....	69	Фронтална повърхност .....	80
Функция Грил .....	69	Интериор на фурната .....	80
Функция Микровълни + Грил.....	69	Таванът на фурната .....	80
Размразяване според време (ръчно) .	70	Акcesoари .....	81
Размразяване според тегло (автоматично).....	70	<b>Какво да се направи, ако фурната не     работи? .....</b>	<b>81</b>
<b>Специална функция.....</b>	<b>71</b>	Смяна на крушката .....	82
Специална функция (Auto).....	71	<b>Технически характеристики .....</b>	<b>82</b>
<b>Когато микровълновата фурна работи     .....</b>	<b>71</b>	Спесификации.....	82
Прекъсване процеса на готвене .....	71	<b>Опазване на околната среда .....</b>	<b>82</b>
Промяна на параметрите .....	72	<b>Инструкции за инсталирането .....</b>	<b>83</b>
Отказване процеса на готвене .....	72	Преди инсталирането .....	83
Край на процеса на готвене .....	72	След инсталирането .....	83
		<b>инсталирането .....</b>	<b>84</b>

## Информация за сигурност



Внимателно прочетете предоставените инструкции преди инсталиране и употреба на уреда. Производителят не носи отговорност за неправилно инсталиране и употреба, предизвикани от неправилно използване. Винаги запазвайте инструкциите с уреда за бъдещи справки.

### Безопасност за децата и хората с ограничени способности

**ПРЕДУПРЕЖДЕНИЕ! Риск от задушаване, нараняване или трайно увреждане.**

- Този уред може да бъде използван от деца над 8-годишна възраст, както и лица с намалени физически, сетивни и умствени възможности или лица без опит и познания, само ако те са под наблюдение от възрастен или лице, което е отговорно за тяхната безопасност.
- Децата трябва да са под надзор, за да е сигурно, че не си играят с уреда.
- Съхранявайте всички опаковъчни материали далеч от деца.
- **ПРЕДУПРЕЖДЕНИЕ:** Този уред и откритите му части се нагорещават по време на употреба. Внимавайте да не докосвате нагревателните елементи. Децата на възраст под 8 години трябва да стоят далеч от уреда, освен ако не са под постоянен надзор.
- **ПРЕДУПРЕЖДЕНИЕ:** Когато фурната работи в комбиниран режим, децата трябва да я използват само ако са под надзора на възрастен поради образуваните температури.
- Ако уредът разполага с предпазно устройство против достъп на деца, е препоръчително да го активирате.

Деца на възраст под 3 години не бива да се оставят без надзор в близост до уреда.

- Почистването и поддръжката не трябва да се извършват от деца, ако не са под наблюдение.

## Общи мерки за безопасност

- Този уред е предназначен за употреба в домакинствата, а не в хотели, магазини, офиси и подобни съоръжения.
- Уредът се нагорещява отвътре, когато работи. Не докосвай те награвателните елементи, които са вътре в уреда. Винаги използвайте ръкавици за фурна при изваждане или поставяне на аксесоари или съдове за печене.
- Не подгривайте течности или други храни в затворени опаковки. Съществува опасност от експлозия.
- Използвайте само съдове, които са подходящи за употреба в микровълнови фурни.
- При затопляне на храна в пластмасови или хартиени опаковки, проверявайте често фурната поради опасност от запалване.
- Уредът е предназначен за затопляне на храна и напитки. Изсушаването на храна или дрехи и затоплянето на нагрети ващи подложки, чехли, гъби, влажни кърпи и други такива може да доведе до нараняване, запалване или пожар.
- **Внимание!** Фурната не може да бъде използвана, ако:
  - Ако вратата не е затворена;
  - Ако пантите на вратата са повредени;
  - Ако контактните повърхности между вратата и корпуса на фурната са повредени;
  - Ако стъклото на вратата е повредено;
  - Ако във вътрешността на фурната се появява електрическа дъга без наличието на какъвто и да е метален предмет в нея.

Фурната може да се използва повторно само след като е била ремонтирана от техник от отдела за техническа поддръжка.

- Ако се отделя дим, изключете или издърпайте щепсела на уреда и дръжте вратата затворена, за да потушите всякакви пламъци.
- Микровълновото загряване на напитки може да доведе до закъсняло, изригващо кипване. Трябва да се внимава при боравене с опаковките.

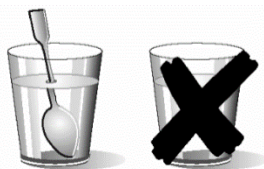

- Бъдете внимателни, когато загрявате течности!  
Когато течност (вода, кафе, чай, мляко и др.), близо до точката на кипене, е във фурната и веднага след това бъде извадена, тя може да изкипи. **ОПАСНОСТ ОТ НАРАНЯВАНИЯ И ИЗГАРЯНИЯ!**  
За да не се случи това, поставете чаена лъжичка или стъклена бъркалка в съда с течността.
- Съдържанието на бутилките за хранене и бурканчетата с бебешки храни трябва да се разбърква или разклаща и да се проверява температурата преди консумация, за да се избегнат изгаряния.
- Яйца с черупки и цели твърдо сварени яйца не трябва да се нагряват в уреда, тъй като може да експлодират, дори след като микровълновото нагряване е приключило.
- **Предупреждение!** Не загрявайте чист спирт или спиртни напитки в микровълновата фурна. **ОПАСНОСТ ОТ ПОЖАР!**
- Когато приготвяте малки количества храна, е много важно да не избирате дълги периоди или твърде високи

нива на мощност, за да избегнете прекомерно загряване или изгаряне на храната. Например, хлябът може да прегори след 3 минути, ако избраната мощност е много висока.

- За тостване използвайте само грила, като наглеждате фурната през цялото време. Ако използвате комбинирана функция, хлябът за тост ще се запали много бързо.
- Никога не позволявайте кабел на друг електрически уред да се допира до топлатата врата на фурната. Изолацията на кабела може да се разтопи. Опасност от късо съединение!

## **Монтаж**

- Електрическото захранване трябва да бъде на токов кръг със защита от пренапрежение, с максимален ток на изключване 6 ампера.
- След като абсорбаторът бъде монтиран, захранващият кабел трябва да се включи в контакт с постоянен достъп до него.
- Монтажът трябва да се извърши съгласно действащите наредби.
- При електрическия монтаж трябва да се осигури защита против електрически удар.
- **ПРЕДУПРЕЖДЕНИЕ!** Уредът трябва да е заземен.
- **ПРЕДУПРЕЖДЕНИЕ!** Уредът е предназначен за вграждане. За подробна информация за размерите, които да се спазват при монтаж, вижте последните страници на ръководството за потребителя.

## **Почистване и поддръжка**

- **ПРЕДУПРЕЖДЕНИЕ!** Изключете захранването преди дейности по почистване и поддръжка.

- Уредът трябва да се почиства редовно и да се отстраняват остатъците от храна.
- Неподдържане на микровълновата печка чиста може да доведе до повреда на повърхността, което може да се отрази неблагоприятно на живота на уреда и да доведе до опасна ситуация.
- Не използвайте разяждащи абразивни почистващи препарати или остри метални стъргалки за почистване на стъклото на вратата на фурната, тъй като те могат да.
- Не почиствайте уреда чрез почистващ апарат за пара.
- Надраскат повърхността, което може да доведе до счупване на стъклото.
- При почистване следвайте инструкциите в раздел "Почистване и поддръжка на фурната".
- **ПРЕДУПРЕЖДЕНИЕ:** Преди смяна на крушката се уверете, че уредът е изключен, за да избегнете вероятността от електрически удар. За справка вижте глава "СМЯНА НА КРУШКАТА ВЪВ ФУРНАТА".

## Обслужване и ремонт

- **ПРЕДУПРЕЖДЕНИЕ!** Изключете захранването преди дейности по Обслужване и ремонт.
- **ПРЕДУПРЕЖДЕНИЕ:** Само квалифициран техник може да извършва техническо обслужване или ремонт, включващ отстраняване на капака, който осигурява защита срещу излагане на микровълнова енергия.
- **ПРЕДУПРЕЖДЕНИЕ:** Ако вратата или уплътненията на вратата са повредени, с уреда не трябва да се работи, докато не се ремонтира от квалифициран техник.
- Ако захранващият кабел е повреден, той трябва да бъде сменен от производителя, оторизирани търговски

представители или квалифицирани техници, за да бъдат избегнати опасни ситуации.

- Дейностите по ремонт и поддръжка, особено на токопроводящите части, трябва да се извършват само от одобрени от производителя техници.

### **Изхождайки в съответствие със следните насоки предотвратява повреждане на фурната или други опасни ситуации**

- Не свързвайте микровълновата във вакуум. Това може да се претовари и да се повреди, в случай, че няма храна вътре. Съществува риск от повреда!
- За да се извършат тестове за програмиране на фурната, поставете чаша вода вътре във фурната. Водата ще абсорбира микровълните и фурната няма да се повреди.
- Уверете се, че вентилационните отвори не са блокирани.
- Използвайте само ястия, подходящи за микровълнови печки (виждам Какви готаварски съдове могат да бъдат използвани?)
- Не съхранявайте запалими вещества и предмети във фурната, тъй като може да изгори, ако го свържете.
- Не използвайте фурната като шкаф за съхранение.
- Не използвайте фурната за пържене, тъй като е невъзможно да контролирате температурата на загрятата от микровълните мазнина.
- Основата и гриловете могат да понесат максимално тегло от 8 kg. За да не повредите фурната, не превишавайте посоченото тегло.



## Предимства

При традиционните фурни топлината, излъчвана от нагревателите или от газовите горелки. Прониква бавно през храната отвън навътре. По този начин се губи значително количество енергия за загряване на въздуха, на елементите на фурната и на готварските съдове.

В микровълновите фурни самата храна генерира топлината, която излиза отвътре навън. Така не се губи топлина във въздуха, стените на фурната или в съдовете – с други думи – загрява се само храната.

Микровълновите фурни имат следните предимства:

1. Спестяване на време: в повечето случаи редуцират времето за готвене с ¼ в сравнение с традиционните фурни.
2. Бързо размразяване на ястията. Това намалява опасността от появата и развитието на бактерии.
3. Спестяване на енергия.
4. Благодарение на по-краткото време за готвене, хранителните качества в продуктите се запазват.

### Как работи микровълновата фурна?

В микровълновата фурна има устройство с висок волтаж, наречено Магнетрон, което трансформира електрическата енергия в микровълнова енергия.

Електромагнитните вълни се разпространяват чрез специфичен уред във всички посоки, рефлектират в металните стени и затоплят храната равномерно.

### Защо храната се затопля?

Повечето храни съдържат вода, чиито молекули взаимодействат с микровълновите вълни.

Триенето на молекулите генерира топлина, която предизвиква покачване на

температурата в храната, нужна за размразяването ѝ, готвенето ѝ или подгриването ѝ.

Тъй като топлината се формира вътре в храната:

- Тя може да бъде приготвяна с малко или без течност, или мазнина;
- Размразяването, готвенето и притоплянето в микровълновата фурна се осъществява по-бързо, от колкото в традиционните фурни;
- Витамините, минералите и хранителните свойства на продуктите се запазват;
- Естественият цвят и аромат на храната не се променят.

Микровълните проникват през порцелан, стъкло, картон и пластмаса, но не и през метал. Ето защо не бива да използвате метални или металосъдържащи съдове в микровълновата.

Микровълните се отразяват от метала...

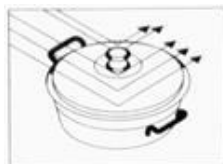

...те преминават през стъкло, порцелан...

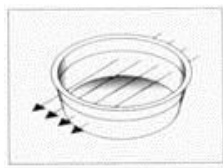

...и се абсорбират от храната.

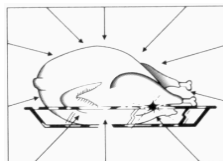

# Описание на фурната

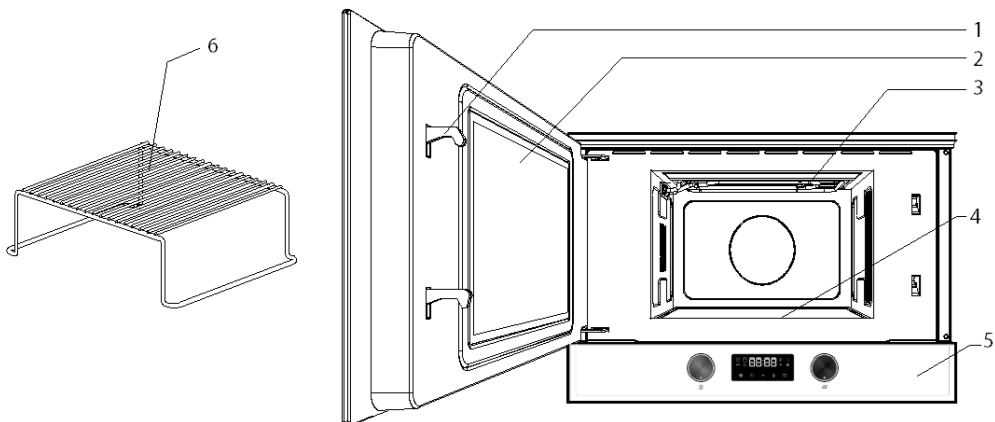

1. Щифтове
2. Стъкло на вратата
3. Падащия грил

4. Керамични база
5. Контролен панел
6. Решетъчна скара

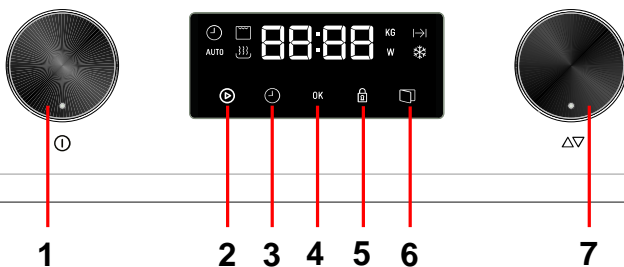

1. Бутон за избор на функция
2. Бутон старт/стоп
3. Настройване на часовника
4. ОК сензор

5. Блокиране на управлението
6. сензор за отваряне на вратата
7. Въртящ се бутон

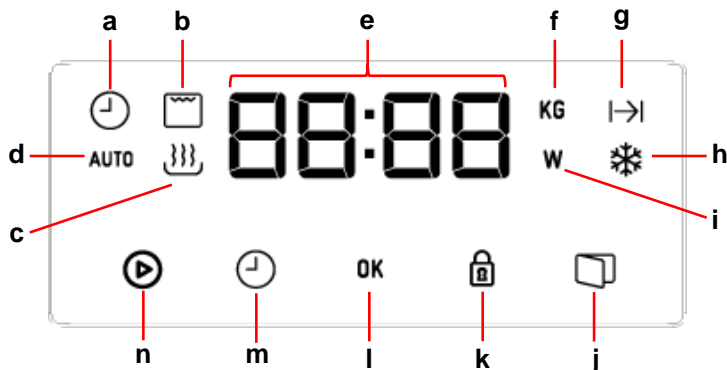

- a** Индикатор на часовника
- b** Индикатор за функция грил
- c** Индикатор за функция микровълни
- b + c** Индикатор за функция грил + микровълни
- d** Индикатор за специална функция
- e** дисплей
- f** Индикатор за размразяване соред тегло
- g** Индикатор за време
- h** Индикатор за размразяване соред време
- i** Индикация за степен на мощност
- j** Индикатор за отваряне на вратата
- k** Индикатор за блокировка
- l** OK индикация
- m** Индикация за настройване на часовника
- n** Start/Stop индикатор

### Описание на функциите

символ	функция	Мощност на микровълните	Видове храна
	микровълни	90 W	Бавно размразяване на деликатни храни, поддържане на храната на топла
		180 W	Готвене на слаб огън, варене на ориз, бързо размразяване
		360 W	Размразяване на масло Подгряване на бебешка храна
		600 W	Готвене на зеленчуци и ястия; готвене и загряване на храната внимателно; готвене и подгряване на малки количества; загряване на деликатни храни
		850 W	Готвене и бързо загряване на течности и готови храни
	Микровълни + грил	90 W	Печене на хляб
		180 W	Печене на меси и месо от птици
		360 W	Приготвяне на пайове и ястия с топено сирене
	грил	---	Печене на храна

# ОСНОВНИ НАСТРОЙКИ

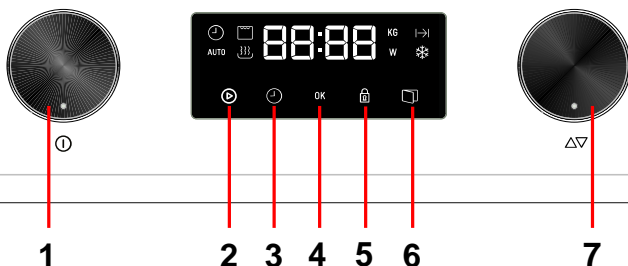

## Настройки на часовника

След като включите уреда в контакта или след спиране на електрическото захранване, дисплея на часовника ще започне да мига, за да покаже, че трябва да бъде настроен. За да настроите часовника следвайте инструкциите описани по-долу:

1. Натиснете бутона за настройка на часовника (3). Цифрите на часа ще започнат да мигат.
2. Използвайте въртящия се бутон за да настроите стойността на часа.
3. Натиснете отново бутона за настройка на часовника (3). Цифрите на минутите ще започнат да мигат.
4. Използвайте въртящия се бутон (7), за да настроите стойността на минутите.
5. За да завършите процедурата, натиснете отново бутона за настройка на часовника (2)

## Скриване/показване на часовника

Ако часовникът ви разсейва, може да го скриете, като задържите бутона за настройка на часовника натиснат за около 3 секунди. Точките, които разделят часа и минутите ще мигат, но самите цифри ще бъдат скрити. За да покажете часовникът отново, повторете процедурата.

## Блокировка за безопасност

Контролният панел на уреда може да бъде блокиран с цел предотвратяване използването на микровълновата от деца. За да блокирате управлението следвайте инструкциите описани по-долу:

1. Задръжте натиснат бутона за блокировка (5) за около 3 секунди. Ще чуете звуков сигнал и върху дисплея ще се появи символа “”. Уредът е блокиран и на този етап не може да бъде използван.
2. За да отключите микровълновата натиснете отново и задръжте бутона за блокировка (5) за около 3 секунди. Ще чуете звуков сигнал.

# ОСНОВНИ НАСТРОЙКИ

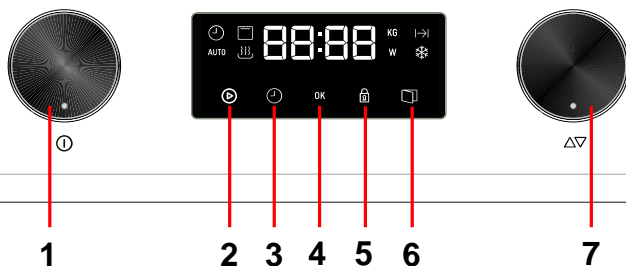

## Функция Микровълни

Тази функция се използва за приготвяне и затопляне на зеленчуци, картофи, ориз, риба и месо.

1. Завъртете бутона за избор на функция (1) докато индикатора на функцията Микровълни започне да мига. Дисплеят показва мигайки стойността 1:00.
2. Завъртете въртящия се бутон (7) в каквато и да е посока, за да настроите времето за готвене.
3. Натиснете бутона ОК (4) за да потвърдите настройката. Степента на мощност ще мига върху дисплея. Индикатора за степен на мощност ще започне да мига.
4. Завъртете въртящия се бутон (7) в каквато и да е посока, за да настроите степен на мощност. Ако не използвате бутона, фурната ще започне работа на 850 W мощност.
5. Натиснете бутона ОК (4), за да потвърдите настройката.
6. Натиснете бутона Start/Stop (2). Фурната ще започне работа.

### ЗАБЕЛЕЖКА:

**Бутонът за избор на функции може да бъде натиснат по всяко време в горната последователност и**

**фурната ще започне процеса на готвене с показаните параметри.**

## Функция Грил

Тази функция се използва за бързо запичане повърхността на храната.

1. Завъртете бутона за избор на функция (1) докато индикатора на функцията Грил започне да мига. Дисплеят показва мигайки стойността 10:00.
2. Завъртете въртящия се бутон (7) в каквато и да е посока за да настроите времето за готвене.
3. Натиснете бутона ОК (4), за да потвърдите настройката.
4. Натиснете бутона Start/Stop (2). Фурната ще започне работа.

## Функция Микровълни + Грил

Тази функция се използва за приготвянето на лазаня, птици, запечени картофи и препичане на храни.

1. Завъртете бутона за избор на функция (1) докато индикатора на функцията Микровълни + Грил започне да мига. Дисплеят показва мигайки стойността 10:00.
2. Завъртете въртящия се бутон (7) в каквато и да е посока, за да настроите времето за готвене.

3. Натиснете бутона ОК (4) за да потвърдите настройката. Степента на мощност ще мига върху дисплея. Индикатора за степен на мощност ще започне да мига.
4. Завъртете въртящия се бутон (7) в каквато и да е посока, за да настроите степен на мощност. Ако не използвате бутона, фурната ще започне работа на 360 W мощност.
5. Натиснете бутона ОК (4), за да потвърдите настройката.
6. Натиснете бутона Start/Stop (2). Фурната ще започне работа.
1. Завъртете бутона за избор на функция (1) докато индикатора на функцията Размразяване според тегло започне да мига. Дисплеят показва мигайки вида храна: Pr 1.
2. Завъртете въртящия се бутон (7) в каквато и да е посока, за да настроите вида храна. Ако не използвате бутона, фурната ще възприеме вида храна като Pr 1 (вж. таблицата по-долу).

### ЗАБЕЛЕЖКА:

**Бутонът за избор на функции може да бъде натиснат по всяко време в горната последователност и фурната ще започне процеса на готвене с показаните параметри.**

### Размразяване според време (ръчно)

Тази функция се използва за бързо размразяване на храна.

1. Завъртете бутона за избор на функция (1) докато индикатора на функцията Размразяване според време започне да мига. Дисплеят показва мигайки стойността 10:00.
2. Завъртете въртящия се бутон (7) в каквато и да е посока, за да настроите времето за размразяване.
3. Натиснете бутона ОК (4), за да потвърдите настройката.
4. Натиснете бутона Start/Stop (2). Фурната ще започне работа.
5. Обърнете храната щом чуете звуков сигнал и върху дисплея се появи думата: *turn*.

### Размразяване според тегло (автоматично)

Тази функция се използва за бързо размразяване на месо, птици, риба, плодове и хляб.

3. Натиснете бутона ОК (4), за да потвърдите настройката. Теглото на храната ще мига върху дисплея. Индикатора на функцията размразяване според тегло ще започне да мига.
4. Завъртете въртящия се бутон (7) в каквато и да е посока, за да настроите теглото на храната. Ако не използвате бутона, фурната ще възприеме теглото като 200 g.
5. Натиснете бутона ОК (4), за да потвърдите настройката.
6. Натиснете бутона Start/Stop (2). Фурната ще започне работа.
7. Обърнете храната щом чуете звуков сигнал и върху дисплея се появи думата: *turn*.

Таблицата по-долу показва примери за необходимото време за размразяване и препоръчителното време за постигане на равномерна температура за различни видове храна и тегло.

Прог.	храна	Тегло (g)	Време (min)	Престояване (min)
Pr 1	Месо	100 – 2500	3 – 75	20 – 30
Pr 2	Птици	100 – 2500	3 – 75	20 – 30
Pr 3	Риба	100 – 2500	3 – 83'20	20 – 30
Pr 4	Плодове	100 – 1000	2'37 – 26	10 – 20
Pr 5	хляб	100 – 1500	2'24 – 36'15	10 – 20

**Важна забележка:** вж. секция “Основни инструкции за размразяване”.

## Специална функция

### Специална функция (Auto)

Тази функция се използва за приготвяне на различни видове храни.

1. Завъртете бутона за избор на функция (2) докато индикатора на специалната функция започне да мига. Дисплеят показва мигайки програмата: P1.
2. Завъртете въртящия се бутон (7) в каквато и да е посока, за да настроите програмата. Ако не използвате бутона, фурната ще възприеме програмата като P1 (вж таблицата по-долу).

Програма	Вид храна	време (min.)	инструкция
P1	Приготвяне на картофи	10	Нарежете картофите (прибл. 500 г) и ги поставете в подходящ съд с вода. Сложете похлупак и поставете съда върху керамичната основа на микровълновата фурна.
P2	Варени/задушени ястия	19	Поставете продуктите в подходящ съд с похлупак. Сложете съда върху керамичната основа на микровълновата фурна.

### Важни бележки:

- Винаги използвайте съдове подходящи за употреба в микровълнова фурна и с поставен похлупак.
- Разбъркайте храната няколко пъти по време на готвене, особено когато фурната издаде звуков сигнал и върху дисплея се изпише думата .
- Времето за затопляне на храната зависи от нейната начална температура. Ако храната е извадена директно от фризера, времето за нейното затопляне ще бъде по-голямо

3. Натиснете бутона ОК (4), за да потвърдите настройката.
4. Натиснете бутона Start/Stop (2). Фурната ще започне работа. Обърнете храната щом чуете звуков сигнал и върху дисплея (E) се появи думата: *turn*.

Таблицата по-долу показва Специалните функции в зависимост от вида храна и тяхната продължителност във времето.

от това ако храната е със стайна температура. Ако температурата на храната е незадоволителна, поставете по-малко тегло следващия път.

- След затопляне, разбъркайте храната и я оставете известно време, за да може ястието да се получи с равномерна температура.
- **Внимание!** След затопляне на храната, съда може да е достигнал висока температура. Въпреки, че микровълните не загряват повечето съдове, бъдете внимателни когато ги вадите от уреда.

## Когато микровълновата фурна работи

### Прекъсване процеса на готвене

Ако желаете да прекратите действието на микровълновата фурна преди да е изтекло настроеното време, натиснете

бутона Start/Stop веднъж или отворете вратата.

И при двата случая:

- Излъчването на микровълни се прекратява веднага.
- Грилът се изключва, но остава много горещ.
- Таймерът спира автоматично и дисплей показва оставащото време до края на готвенето.

Ако искате в този момент можете да:

1. Разбъркате или преместите храната.
2. Промените настройките.
3. Откажете процеса посредством натискане и задържане на бутона Start/Stop за около 3 секунди.

За да рестартирате процеса на готвене, затворете вратата и натиснете бутона Start/Stop.

### Промяна на параметрите

Работните параметри (време, тегло, мощност и т.н.) могат да се променят, когато процесът на готвене бъде прекъснат, като се процедира по следния начин:

За да промените настроеното време, използвайте въртящия се бутон (6). Зададеното от вас време, веднага ще стане валидно.

Мощността може да бъде променена само при прекъсване на процеса на готвене.

За целта следвайте инструкциите описани по-долу:

- Натиснете бутона Start/Stop (2). Фурната спира да работи.
- Натиснете бутона ОК (4), Докато дисплеят мига;
- Завъртете въртящия се бутон (7) в каквато и да е посока, за да настроите степен на мощност,
- Натиснете бутона ОК (4), за да потвърдите настройката;
- Натиснете бутона Start/Stop (2). Фурната ще започне работа.

### Отказване процеса на готвене

Ако искате да откажете процеса на готвене задържете натиснат бутона Start/Stop за около 3 секунди.

Ще чуете звуков сигнал и времето ще се появи върху дисплея.

### Край на процеса на готвене

Когато готвенето приключи, фурната ще се изключи автоматично, ще издаде три звукови сигнала и върху дисплея ще се появи думата "End".

Звуковият сигнал ще се чува на всеки 30 секунди докато вратата не се отвори или не бъде натиснат бутона Start/Stop.

## Използване на съда за запичане

Таблицата по-долу показва примери за необходимото време за размразяване и препоръчителното време за постигане на

равномерна температура за различни видове храна и тегло, както и препоръки.

Храна	Тегло (гр.)	Време за размразяване (мин.)	Престояване (мин.)	Препоръка
Порции месо, телешко, свинско, говеждо	100	3 – 4	5 - 10	Обърнете веднъж
	200	6 – 7	5 - 10	Обърнете веднъж
	500	14 – 15	10 – 15	Обърнете 2 пъти
	700	20 - 21	20 - 25	Обърнете 2 пъти
	1000	29 - 30	25 - 30	Обърнете 3 пъти
	1500	42 - 45	30 - 35	Обърнете 3 пъти



Храна	Тегло (гр.)	Време за размразяване (мин.)	Престояване (мин.)	Препоръка
Задушено месо,гулаш	500	12 - 14	10 - 15	Обърнете 2 пъти
	1000	24 - 25	25 - 30	Обърнете 3 пъти
Кайма	100	4 - 5	5 - 6	Обърнете веднъж
	300	8 - 9	8 - 10	Обърнете 2 пъти
Наденица	500	12 - 14	15 - 20	Обърнете 2 пъти
	125	3 - 4	5 - 10	Обърнете веднъж
Пилешко (порции)	250	8 - 9	5 - 10	Обърнете веднъж
	500	15 - 16	10 - 15	Обърнете веднъж
Пиле (цяло)	200	7 - 8	5 - 10	Обърнете веднъж
	500	17 - 18	10 - 15	Обърнете 2 пъти
Филе от риба	1000	34 - 35	15 - 20	Обърнете 2 пъти
	1200	39 - 40	15 - 20	Обърнете 2 пъти
Пъстърва	1500	48 - 50	15 - 20	Обърнете 2 пъти
	100	3 - 4	5 - 10	Обърнете веднъж
Скариди	200	6 - 7	5 - 10	Обърнете веднъж
	200	6 - 7	5 - 10	Обърнете веднъж
Плодове	100	3 - 4	5 - 10	Обърнете веднъж
	500	12 - 15	10 - 15	Обърнете 2 пъти
Хляб	200	4 - 5	5 - 8	Обърнете веднъж
	300	8 - 9	10 - 15	Обърнете 2 пъти
Масло	500	12 - 14	15 - 20	Обърнете 3 пъти
	100	2 - 3	2 - 3	Обърнете веднъж
Извара	200	4 - 5	5 - 6	Обърнете веднъж
	500	10 - 12	8 - 10	Обърнете 2 пъти
Сметана	800	15 - 18	15 - 20	Обърнете 2 пъти
	250	8 - 10	10 - 15	Обърнете веднъж, дръжте покрито
Извара	250	6 - 8	5 - 10	Обърнете веднъж, дръжте покрито
	250	7 - 8	10 - 15	Махнете похлупака

### Основни инструкции за размразяването

1. За размразяването е необходимо да използвате единствено готварски съдове, подходящи за употреба в микровълнова фурна (порцеланови, стъклени, пластмасови, предназначени за целта).
2. Функцията Размразяване според тегло и таблиците се отнасят за сурови храни.
3. Времето за размразяване зависи от количеството и дебелината на храната. Съобразявайте се с това, когато замразявате храната. Разпределете храната на равни по големин парчета в съда.
4. Подредете храната възможно най-добре във фурната. Най-дебелите части от рибата или пилешкото бутче трябва да са обърнати към външната

- посока. Може да предпазите най-деликатните части на храната с алуминиево фолио. **Важно:** Алуминиевото фолио не трябва да се допира до стените на фурната, тъй като това може да предизвика електрическа дъга.
5. Дебелите парчета храна трябва да бъдат обръщани няколко пъти.
  6. Разпределете замразената храна възможно най-добре – тънките и тесните парчета се размразяват по-бързо от дебелите и широките.
  7. Богатите на мазнина храни, като масло и извара, както и сметаната, не трябва да бъдат размразявани напълно. Оставени на стайна температура, те ще бъдат готови за сервиране само след няколко минути. При наличие на малки парченца лед в дълбоко замразена сметана е необходимо да я разбъркате преди консумация.
  8. Поставете пилетата в обърнат съд, за да се улесни изтичането на соковете от месото.
  9. Хлябът трябва да бъде завит в салфетка, за да не изсъхне твърде много.
  10. Завъртете храната на редовни интервали.
  11. Махнете опаковката на замразената храна и отстранете металните куки или шишове, ако има такива. В случаите, когато съхранявате храната във фризера в съдове, подходящи за микровълнова фурна, е необходимо единствено да махнете капака им. Във всички останали случаи поставете храната в съдове, които са подходящи за употреба в микровълнова фурна.
  12. Течностите, появили се при размразяването, особено тези от пилешко месо, трябва да бъдат отстранени и в никакъв случай да не влизат в контакт с други храни.
  13. Не забравяйте, че при използването на функцията за размразяване, е необходимо и известно време за престояване на храната, за да бъде размразяването напълно. Това обикновено отнема между 15 – 20 минути.

## Готвене с микровълни

---

**Внимание! Прочетете внимателно секцията „Инструкции за безопасност” преди да готвите с микровълни.**

Следвайте препоръките по-долу, когато готвите с микровълни:

- Преди да подгръвате или приготвяте храни, с обелки и **ципи** (ябълки, домати, картофи, наденица и др.) **прободете ги**, за да не се пукнат и за да не прегорят. Разрежете храната преди да започнете готвенето.
- Преди да използвате съда за готвене се уверете, че той е подходящ за употреба в микровълнова фурна (виж секцията за видовете съдове, подходящи за готвене с микровълни).
- Когато приготвяте храна с много ниско водно съдържание (например, **размразяване на хляб**, приготвяне на пуканки и др.), изпарението е много бързо. Затова е възможно храната да се запали и готварския съд или фурната да се повредят. Поради тази причина трябва да настроите прецизно времетраенето на готвенето и през цялото време да го надзиравате.
- Не е възможно да загревате в микровълновата фурна големи количества мазнина (**тоест да пържите**).
- Извадете закупената **готова храна** от нейната опаковка или съд, тъй като те може да не са устойчиви на високи

температури. Спазвайте инструкциите на производителя.

- **Ако използвате няколко съда**, например купи, подредете ги равномерно върху ротационната приставка.
- Не затваряйте **пликовете за готвене** с метални щипки, а с пластмасови. Продупчете пликите на няколко места, за да може парата да излезе лесно.
- Когато подгръвате или готвите храна, уверете се, **че тя е достигнала поне 70°C**.
- По време на готвенето е възможно образуването на **пара** по вратата на фурната. Това е нормално явление, което може да бъде още по-значително, когато температурата в помещението е ниска. Безопасността на уреда не е застрашена от това. След като приключите готвенето, почистете водата, образувала се от кондензацията.
- Когато загрявате течности, използвайте **съдове с голям отвор**, за да улесните освобождаването на парата.

Докато готвите, следвайте инструкциите, както и необходимите време и мощност за готвене, указани в таблиците.

Имайте предвид, че стойностите са ориентировъчни и зависят от началното състояние, температура, влажност и вид на храната. Съобразявайки се с това,

увеличете или намалете времетраенето на готвене или мощността.

### Готвене с микровълни...

1. По-голямо количество храна означава по-дълго време за готвене. Помнете:
  - Двойно количество » двойно времетраене
  - Половин количество » половин времетраене
2. По-ниска температура означава по-дълго време за готвене.
3. Храните, съдържащи много вода, се загряват много по-бързо.
4. Добрата подредба на храната върху ротационната приставка осигурява равномерно приготвяне. Ако поставите гъста храна във външната част на съда и по-малко гъста във вътрешната, може да готвите различни видове храни едновременно.
5. Може да отваряте вратата по всяко време. Фурната се изключва автоматично в този случай. Тя ще заработи отново, когато затворите вратата и натиснете бутона за стартиране.

Затворените храни изискват по-малко време за приготвяне и запазват своите характеристики по-добре. Похлупаците трябва да могат да пропускат микровълните и да имат малки отвори за отвеждане на парата.

### Таблица и препоръки – Зеленчуци

Ястие	Количество во (гр.)	Добавяне на течности	Мощност (вата)	Време (мин.)	Престояване (мин.)	Инструкции
Карфиол	500	100 мл.	850	9-11	2-3	Нарежете резени
Броколи	300	50 мл.	850	6-8	2-3	Под похлупак
Гъби	250	25 мл.	850	6-8	2-3	
Грах и моркови	300	100 мл.	850	7-9	2-3	Нарежете на кубчета или на резени. Под похлупак
Замразени моркови	250	25 мл.	850	8-10	2-3	Под похлупак

Ястие	Количество во (гр.)	Добавяне на течности	Мощност (вата)	Време (мин.)	Престояване (мин.)	Инструкции
Картофи	250	25 мл.	850	5-7	2-3	Нарежете на кубчета или на резени. Под похлупак. Обелете и нарежете на еднакви парчета. Под похлупак
Чушки	250	25 мл.	850	5-7	2-3	Нарежете на кубчета или на резени. Под похлупак.
Праз лук	250	50 мл.	850	5-7	2-3	Нарежете на кубчета или на резени. Под похлупак
Замразено брюкселско зеле	300	50 мл.	850	6-8	2-3	Под похлупак.
Кисело зеле	250	25 мл.	850	8-10	2-3	Под похлупак.

### Таблица и препоръки – Рибa

Ястие	Количество во (гр.)	Мощност (вата)	Време (мин.)	Престояване (мин.)	Инструкции
Филе от риба	500	600	10-12	3	Под похлупак. Обърнете по средата на готвенето.
Цяла риба	800	850 360	2-3 7-9	2-3	Под похлупак. Обърнете по средата на готвенето. Ако прецените, покрийте фините краища на рибата.

## Готвене с грил

За оптимални резултати при готвене на грил използвайте приложената към уреда скара.

**Поставете скарата така, че да не опира в металните повърхности във вътрешността на фурната, тъй като в противен случай съществува опасност от електрическа дъга, която може да повреди фурната.**

### ВАЖНО:

1. Когато грилът и скарата се използват за пръв път, се появяват дим и миризма,

предизвикани от смазки, използвани при производството на фурната.

2. Вратата на фурната се нагорещява много, когато грилът работи. **Пазете децата далече от уреда.**
3. Когато грилът работи, вътрешните стени на фурната и скарата се нагорещяват значително. Използвайте готварски ръкавици.
4. При продължителна употреба на грила е нормално нагревателите да се изключват сами временно, което се дължи на шредпазния термостат.

5. Важно! Когато храната се запича на грил или се приготвя в готварски съдове, проверете дали те са подходящи. Вижте раздела за видовете готварски съдове!
6. Когато използвате грилът е възможно пръски от мазнина да достигнат до нагревателите и да изгорят. Това е нормално и не представлява опасност за работата на уреда.
7. След като приключите готвенето, почистете вътрешността на фурната и аксесоарите, за да не се втвърдят остатъците от храна и мазнина.

## Таблица и препоръки – Микровълни + Грил

Функцията микровълни + грил е идеална за бързо готвене и едновременно с това за постигане на желаната коричка. Освен това, може да я използвате и за запичане.

Микровълните и грилът нагреват едновременно. Микровълните готвят, а грилът запича.

Ястие	Количество (гр.)	Съд	Мощност (вата)	Позиция	Време (мин.)
Тестени изделия / Пица	500	Плитък съд	180	17-20	3-5
Запечени картофи	800	Плитък съд	600	24-28	3-5
Лазаня	около 800	Плитък съд	600	15-20	3-5
Сирене на грил	около 500	Плитък съд	180	18-20	3-5
2 пресни пилешки бутчета (върху скарата)	200 всяко	Плитък съд	360	15-20	3-5
Пиле	Около 1000	Плитък и широк съд	360	40-45	3-5
Лучена супа със сирене	2 x 200 g cups	Купи за супа	360	4-8	3-5

Преди да използвате готварските съдове се уверете, че те са подходящи за употреба в микровълнова фурна. Използвайте само такива съдове.

При комбинираното готвене използваните съдове трябва да са подходящи за употреба с микровълни и грил. Вижте раздела за видовете готварски съдове.

Имайте предвид, че стойностите са ориентировъчни и зависят от началното състояние, температура, влажност и вид на храната.

Ако времето не е било достатъчно за повърхностното запичане на ястието, използвайте грила за още 5-10 минути.

Приготвянето на огретен и на ястия от птици изисква между 3 и 5 минути повече време на готвене.

Обърнете внимание на времето за престояване и не забравяйте да обръщате парчетата месо.

Стойностите, дадени в таблицата, важат при студена вътрешност на фурната (не е необходимо предварително загряване на фурната).

# Какви готварски съдове могат да бъдат използвани?

---

## При готвене с Микровълни

---

При готвене с микровълни не забравяйте, че микровълните се отразяват от металните повърхности. Стъклото, порцеланът, глината, пластмасата и хартията пропускат микровълните.

Поради тази причина **металните съдове и съдовете с метални елементи и декорации не могат да бъдат използвани за готвене с микровълни**. Стъклени и глинени съдове с **метално съдържание и декорации** не могат да бъдат използвани в микровълнови фурни.

**Идеалните** материали за използване в микровълнови фурни са стъклото, огнеупорните порцелан и глина, както и пластмасата, устойчива на високи температури. Тънките и чупливи стъкло и порцелан трябва да се използват само за кратки периоди - за размразяване или подгръване на вече сготвени храни.

Горещите ястия нагряват готварските съдове – затова винаги използвайте **готварски ръкавици!**

## Изпробване на съдовете

---

Поставете за 20 секунди във фурната съда, който искате да използвате при максимална мощност на микровълните. Ако след това съдът е студен или слабо затоплен, то той е подходящ за употреба в микровълнова фурна. Ако, обаче съдът се е нагорещил или е възникнала електрическа дъга, тогава той не е подходящ.

## При готвене с грил

---

При готвене на грил съдовете трябва да са устойчиви най-малко на температура от 300°C.

Пластмасовите съдове не са подходящи за употреба с грил.

## При готвене с Микровълни + Грил

---

Съдовете трябва да са подходящи за употреба, както при готвене с микровълни, така и при готвене с грил.

## Алуминиеви съдове и фолио

---

Готовите ястия в алуминиеви съдове или в алуминиево фолио могат да бъдат поставени в микровълновата фурна, ако се спазва следното:

- Спазвайте предписанията на производителя, отбелязани върху опаковката.
- Алуминиевите съдове не трябва да са по-високи от 3 см. или да влизат в контакт с вътрешните стени на фурната (**минимално разстояние от тях - 3 см.**). Алуминиевите капаци не трябва да бъдат използвани.
- Поставяйте алуминиевия съд директно върху ротационната приставка. Ако ползвате металната скара, поставете съда върху порцеланова чиния. Никога не слагайте съда директно върху скарата!
- Готвенето е по-дълго, защото микровълните достигат храната само отгоре. Ако имате някакви колебания, най-добре е да използвате съдове, подходящи за употреба с микровълни.
- Алуминиевото фолио може да се използва, за да бъдат отразени микровълните при процеса на размразяване. Деликатни храни като птиче месо и кайма могат да бъдат предпазени от прекалено нагряване, като покриете съответните им краища.
- **Важно:** Алуминиевото фолио не трябва да влиза в контакт с вътрешните стени на фурната, тъй като това може да провокира появата на електрическа дъга.

## Капаци

Препоръчваме използването на стъклени или пластмасови капаци, както и на прилепващо кухненско фолио, защото:

1. Пречи на прекомерното освобождаване на пара (особено при продължително готвене);
2. Времетраенето на готвенето е по-кратко;
3. Храната не изсъхва;
4. Ароматът се запазва.

Капакът трябва да има отвори, за да създаде налягане. Готварските пликове също трябва да имат отвори. Бебешките шишета с биберони и бурканчетата с бебешка храна, както и всякакви подобни съдове могат да бъдат подгръвани, само ако техните капачки са махнати – в противен случай те могат да се пръснат.

Следващата таблица дава информация кои съдове са подходящи според вида готвене.

**Таблица за готварските съдове**

Вид на съда за готвене	Вид готвене	Микровълни		Грил	Микровълни + Грил
		Размразяване / Подгръване	Готвене		
<b>Стъкло и порцелан 1)</b> Домакинска употреба, неустойчиви на огън, могат да се мият в съдомиялна		да	да	не	не
<b>Гледжосана керамика</b> Огнеупорни стъкло и керамика		да	да	да	да
<b>Керамика, съдове от камък 2)</b> Гледжосани или негледжосани, без метални декорации		да	да	не	не
<b>Глинени съдове 2)</b> Гледжосани Негледжосани		да не	да не	не не	не не
<b>Пластмасови съдове 2)</b> Устойчиви до 100°C Устойчиви до 250°C		да да	не да	не не	не не
<b>Фолио 3)</b> Фолио за съхранение на храни Целофан		не да	не да	не не	не не
<b>Хартия, картон, пергамент 4)</b>		да	не	не	не
<b>Метал</b> Алуминиево фолио Алуминиеви опаковки 5) Акcesoари (метална скара)		да не да	не да да	да да да	не да да

1. Без позлатяване или посребряване.
2. Спазвайте предписанията на производителя!
3. Не използвайте метални щипки за затваряне на пликите.

Перфорирайте пликите. Използвайте фолиото само за покриване на храната.

4. Не използвайте хартиени и картонени съдове.

5. Използвайте само плитки алуминиеви съдове без капак / покриване. Алуминият не трябва да влиза в

контакт с вътрешните страни на микровълновата фурна.

## Почистване и поддръжка на фурната

---

Нормално, почистването е единственото нещо, което се изисква за поддръжката.

**Внимание!** Почиствайте редовно фурната, като отстранявате и всички остатъци от храна. Ако не поддържате фурната достатъчно чиста, е възможно увреждане на нейните повърхности, което може да съкрати функционалния живот на уреда и да доведе до евентуални опасни ситуации.

**Внимание!** Почиствайте винаги само при изключена фурна. Извадете щепсела от контакта или спрете електрозахранването на фурната.

Не използвайте агресивни или абразивни почистващи продукти и средства, които могат да надраскат повърхностите или остри предмети, които могат да предизвикат появата на петна.

Не използвайте почистващи уреди под налягане или пароструйки.

### Фронтална повърхност

---

Нормално, достатъчно е да почистите фурната с влажна кърпа. Ако фурната е много замърсена, сипете няколко капки препарат за съдомиялна машина във водата за почистване. След това подсушете със суха кърпа.

Почиствайте незабавно петна от варовик, мазнина, нишесте, белтък. Тези петна могат да предизвикат корозия.

### Интериор на фурната

---

След всяка употреба на фурната почиствайте вътрешните стени на фурната с влажна кърпа – това е най-

лесния начин за отстраняване на остатъци от мазнина и загоряла храна.

За да отстраните по-упорита мръсотия, използвайте неагресивен почистващ препарат. **Не употребявайте спрейове за фурна или други агресивни или абразивни продукти.**

**Винаги поддържайте вратата и лицевата част на фурната чисти, за да осигурите безпроблемно отваряне и затваряне на вратата и правилно функциониране на уреда.**

Не допускате навлизането на вода във вентилационните отвори на фурната. Редовно почиствайте дъното на фурната, особено ако е имало разливане на течности.

Ако вътрешността на фурната е много замърсена, сложете чаша с вода върху Керамични база за избор на функция приставка и включете фурната за 2-3 минути на максимална мощност. Освободената пара ще размекне мръсотията, която ще може да бъде премахната лесно с мека кърпа.

Неприятните миризми (например, след приготвяне на риба) могат да бъдат лесно отстранени. Сипете няколко капки лимонов сок в купа с вода. Поставете лъжичка кафе, за да избегнете преждевременно завиране на водата. Загрейте водата за 2-3 минути на максимална мощност.

### Таванът на фурната

---

Ако таванът на фурната се е замърсил, грила може да бъде свален и така мястото да бъде почистено.

За да избегнете опасност от изгаряне, изчакайте докато грила се охлади и чак



тогава го свалете. Спазвайте инструкциите описани по-долу:

1. Завъртете опората на грила на  $180^{\circ}\text{C}$  (1).
2. Наклонете грила внимателно (2). Не влагайте прекалено много сила за да не счупите грила.
3. След като почистите тавана на фурната, поставете отново грила (2).

**ВАЖНО:** Опората на грила (1) може да падне докато я въртите. Ако това се случи, поставете я обратно в гнездото и я завъртете на  $90^{\circ}$ .

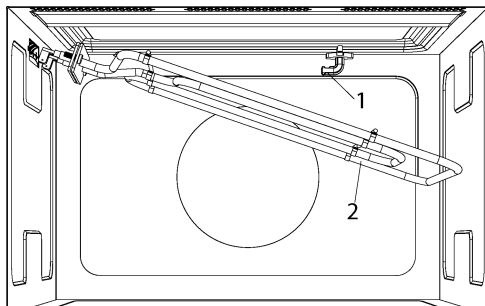

### Акcesoари

Почиствайте акcesoарите след всяка употреба. Ако са силно замърсени, първо ги накснете, а след това използвайте четка или гъба. Акcesoарите може да бъдат мити в съдомиялна машина.

Винаги се уверявайте, че Керамични база са чисти. Не включвайте фурната, ако те не са по местата си.

## Какво да се направи, ако фурната не работи?

**Внимание!** Всякакви ремонти трябва да бъдат извършени от квалифициран техник. Всеки ремонт, извършен от неоторизиран сервизен специалист, може да бъде опасен.

Следващите проблемни ситуации могат да бъдат разрешени, без да се обръщате към обслужващия Ви оторизиран сервиз:

- **Дисплеят не показва часа! Проверете дали:**
  - Часовника не е изключен (вж. секцията Основни настройки).
- **Нищо не се случва когато се натискат бутоните. Проверете дали:**
  - Не е активирана функцията Блокировка за безопасност (вж. секцията Основни настройки).
- **Фурната не работи.! Проверете дали:**
  - Щепселът е правилно поставен в контакта.
  - Електрическото захранване е включено.

- Вратата е напълно затворена. Вратата се затваря с чуването на звуков сигнал.
- Няма чужди тела, попаднали между вратата и лицевата част на фурната.
- **Когато фурната работи, се чува странен шум! Проверете дали**
  - Във фурната не е възникнала електрическа дъга, предизвикана от чужди метални тела (виж раздела за вида на готварския съд).
  - Съдът не опира в стените на фурната.
  - Няма забравени във фурната кухненски прибори или приспособления.
- **Храната не се загрева или се загрева твърде бавно! Проверете дали:**
  - Не използвате по невнимание метални съдове за готвене.
  - Сте избрали правилното времетраене и ниво на мощност за готвене.

- Не сте сложили във фурната повече или по-студена храна от обикновеното.
- **Храната е твърде гореща, суха или прегоряла!** Проверете дали: Сте избрали правилно времетраене и ниво на мощност.
- **Чува се шум, след като процесът на готвене приключи!** Това не е проблем. Охлаждащият вентилатор продължава да работи известно време. Когато температурата спадне достатъчно, той ще се изключи.
- **Фурната работи, но осветлението в нея не!** Ако всички функции работят както трябва, вероятно крушката е

изгоряла. Може да продължите да използвате фурната.

- **Дисплеят показва съобщението “сErr”!** Изключете уреда от електрическото захранване и изчакайте около 5 секунди. Включете отново щепсела в контакта, съобщението би трябвало да е изчезнало и фурната да работи нормално.

### Смяна на крушката

Ако се налага смяна на крушката се свържете с техническия сервиз. Смяната трябва да бъде извършена от квалифициран специалист.

## Технически характеристики

### Спесификации

Волтаж .....	(виж стикера с техн. Данни)
Изизскуема мощност.....	2700 W
Мощност на грила.....	1250 W
Мощност на излъчваните микровълни .....	850 W
Честота на микровълните.....	2450 MHz
Външни размери (ширина x височина x дълбочина).....	595 × 390 × 334 mm
Вътрешни размери (ширина x височина x дълбочина).....	350 × 220 × 280 mm
Вместимост на фурната.....	22 ltr
Тегло.....	22 kg

## Опазване на околната среда



### Изхвърляне на опаковъчните материали

Опаковъчните материали носят знака „Зелена точка“. Изхвърляйте всички опаковъчни материали, като картон, полиуретан и фолия, в съответните контейнери. Така ще бъдете сигурни, че тези материали ще бъдат рециклирани..



### Изхвърляне на уреди, излезли от употреба

Съгласно Европейската директива 2012/19/EU касаеща управлението на отпадъците от електрически и електронни уреди, домакинските електроуреди не трябва да попадат в нормалния градски поток от твърди отпадъци.

Уредите излезли от употреба, трябва да бъдат събрани отделно, за да се оптимизира процесът за обработка и

рециклиране на съставляващите ги материали, както и за да се предпазят от потенциални опасности човешкото здраве и околната среда. Символът със зачертан с кръст контейнер за боклуци трябва да бъде поставян на всички подобни уреди, за да напомня за задължението те да бъдат изхвърляни и съответно събирани отделно.

Потребителите трябва да се свържат с местните власти или пунктове за отпадъци, за да получат информация къде да оставят своите стари уреди.

Преди да изхвърлите Вашия стар уред направете го неизползваем като издърпате захранващия кабел, а след това го отрежете и изхвърлете.

## Инструкции за инсталирането

### Преди инсталирането

Проверете дали волтажът, отбелязан на стикерите с техническите данни, съответства на волтажа, подаван от захранващата мрежа.

Отворете вратата на фурната и извадете всички аксесоари и отстранете опаковъчните материали.

**Внимание!** Предната част на фурната може да е покрита със **защитно фолио**. Преди да използвате уреда за първи път, махнете внимателно това фолио, като започнете от вътрешната страна.

**Уверете се, че фурната не е повредена по никакъв начин.** Проверете дали вратата се затваря правилно – огледайте добре вътрешната част на вратата и рамката на корпуса на фурната. Ако забележите някаква повреда, свържете се с оторизирания сервиз.

**Не използвайте фурната,** ако захранващия кабел или щепселът са повредени, ако фурната не функционира правилно, ако е повредена или ако е падала. Свържете се с оторизирания сервиз.

Поставете фурната на равна и стабилна повърхност. Уредът не трябва да се намира близо до източници на топлина, до радио апарати и телевизори.

**Уверете се, че по време на инсталирането, захранващият кабел не**

**влиза в контакт с влага, остри предмети или задната част на фурната. Високите температури могат да повредят кабела.**

**Внимание: След инсталирането на фурната се уверете, че имате достъп до щепсела.**

### След инсталирането

Фурната е снабдена със захранващ кабел и щепсел за монофазно електрическо захранване.

**Ако фурната ще бъде включена в електрическата мрежа чрез твърда връзка,** то това трябва да бъде извършено от квалифициран техник и в пълно съответствие с действащите местни норми и наредби!

**ВНИМАНИЕ: ФУРНАТА ЗАДЪЛЖИТЕЛНО ТРЯБВА ДА БЪДЕ ЗАЗЕМЕНА!**

Производителят, както и „Тека България“ ЕООД, не носят отговорност за повреди и щети, причинени от хора, животни и имущество при неспазване на тези инструкции.

**Фурната функционира само** при правилно затворена врата.

Преди първоначалната употреба почистете вътрешността на фурната и аксесоарите, като следвайте инструкциите в раздела „Почистване и поддръжка на фурната“.

# Montaż/ Установка микроволновой печи / инсталирането

**PL** Kuchenkę mikrofalową zaprojektowano z myślą o montażu na wysokości ponad 850 mm nad poziomem podłogi. W celu uniknięcia rozlania płynów ta kuchenka mikrofalowa nie może być umieszczona pod blatem kuchennym lub piekarnikiem.

**RU** Данная микроволновая печь должна располагаться выше 850 мм от уровня пола. Чтобы избежать попадания жидкости в микроволновую печь, не располагайте микроволновую печь под кухонным столом или другой печью.

**BG** Микровълновата фурна е проектирана за монтаж на над 850 мм от нивото на пода. Тази микровълнова фурна не може да се монтира под работен плот или под друга фурна, за да се избегне разлив на течности.

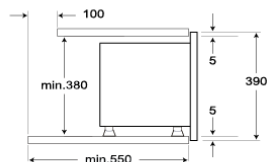
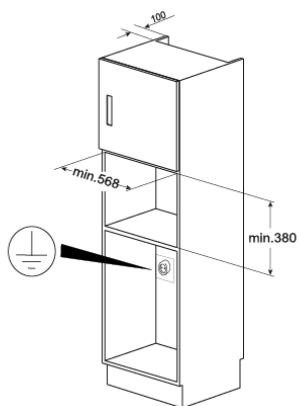
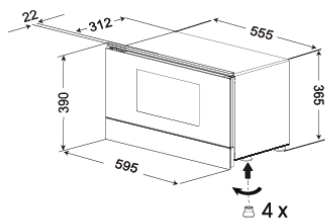
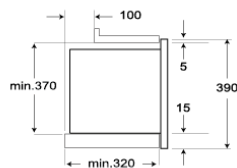
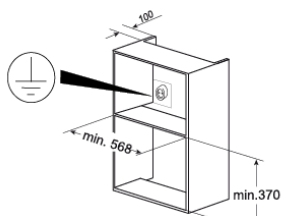
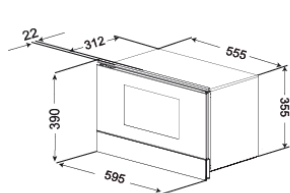

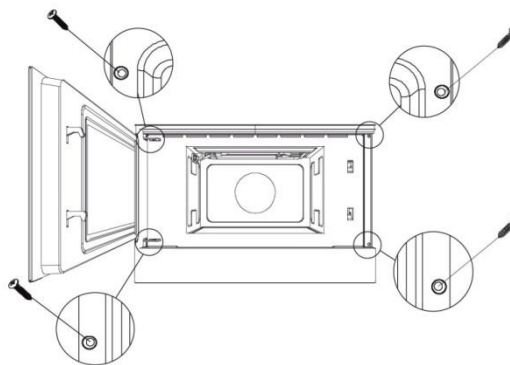

#### **PL**

- Umieścić urządzenie w wyznaczonym miejscu. Wyrównać do frontów meblowych.
- Zamocować urządzenie za pomocą 4 załączonych śrub, wkręcając je w obudowę poprzez otwory widoczne po otwarciu drzwi urządzenia.

#### **RU**

- Полностью вставьте микроволновую печь в отделение кухонной мебели и сцентрируйте ее.
- Откройте дверцу микроволновой печи и закрепите прибор в отделении кухонной мебели с помощью четырех входящих в комплект винтов. Вставьте винты через отверстия в передней поверхности микроволновой печи.

#### **BG**

- Поставете изцяло фурната в кухненския шкаф и я центрирайте
- Отворете вратата на фурната и захванете уреда с четирите винта, приложени в комплекта. Поставете винтовете през фронталните отвори.







[www.teka.com](http://www.teka.com)

1730286-h